

# صنع في المملكة المتحدة

الدليل التجاري لأبرز شركات المملكة  
المتحدة



الكاتب  
مروان سمور



# صنع في المملكة المتحدة

الدليل التجاري لأبرز شركات المملكة المتحدة

الجزء الثاني

الكاتب  
مروان سمور

شركات الدواء والرعاية الطبية

## فايزونز

كانت شركة صناعة دوائية وكيميائية بريطانية تأسست عام 1843. كان (Fisons: بالفرنسية) فايزونز مقرها في إبسوتش في المملكة المتحدة.

.كان أول منتج قامت الشركة بإنتاجه هو السوبرفوسفات من النجو المتحجر

.كانت الشركة مدرجة في سوق لندن للأوراق المالية وكانت في فترة ما ضمن فوتسي 100

.استحوذت عليها رون بولنك في عام 1995

معلومات عامة	
البلد	 المملكة المتحدة
التأسيس	1843
الاختفاء	استحوذت عليها رون بولنك
النوع	شركة عمومية محدودة
المقر الرئيسي	إبسوتش، المملكة المتحدة

المنظومة الاقتصادية	
الصناعة	صناعة الدواء
النشاطات	وصناعات <u>صناعة دوائية</u> كيمياوية



## شركة بوبا

شركة بوبا هي شركة دولية بريطانية للرعاية الصحية متخصصة ومتعددة التأمين ، مع أصولها ومقرها في المملكة المتحدة، ولكن تخدم الآن 32 مليون عميل في 190 دولة. هي شركة رعاية صحية خاصة محدودة ، وهو نظام رعاية صحية (NHS) بضمنان، على عكس الخدمة الصحية الوطنية في المملكة المتحدة ، ممول من الضرائب . في حين أن النمو في البداية عضويا من خلال التوسعات في الحقول الخضراء، فقد تميل في الآونة الأخيرة إلى العمل على غرار شركة الأسهم الخاصة، مع استراتيجيتها المؤسسية تتأثر بشدة من نشاط عمليات الاندماج والشراء من أجل توطيد نفسها كشركة رائدة في السوق في تقديم الرعاية الصحية والتأمين المتعدد. تم تصنيفها باستمرار بين أفضل أماكن العمل، بعد أن احتلت المرتبة الخامسة في إصدار 2019 من أفضل شركات لينكد إن في المملكة المتحدة



، نورفولك، المملكة North Walsham داخل بلدة Market Place الموجودة في BUPA عيادة الأسنان المتحدة

تاريخ التأسيس	1947 
الدولة	 <u>المملكة المتحدة</u> 
المقر الرئيسي	<u>لندن</u> 
الصناعة	<u>رعاية صحية، تأمين</u>
المنتجات	<u>care</u> , تأمين صحي homes, health at work services, hospitals, dental clinics, health assessments
موقع ويب	<u>الموقع الرسمي</u> 
ايرادات وعائدات	
العائدات	▲ £11.9 billion <u>GBP</u> (2018)
الدخل التشغيلي	▲ £613 million <u>GBP</u> (2018)

# hikma.

هي شركة أدوية متعددة الجنسيات تأسست (Hikma Pharmaceuticals: بالإنجليزية) أدوية الحكمة سنة 1978 في الأردن على يد الأردني سميح دروزة، وهي أول شركة من أصل عربي تَدْخُل السوق الأمريكي والبريطاني والأوروبي. ثم تَوَسَّعت واستحوذت على مصانع في أمريكا والبرتغال وإيطاليا وتونس والسعودية ومصر والجزائر، وطالت نحو 52 سوق في العالم. وأدرجت لأول مرة في بورصة لندن للأسهم كشركة مساهمة دولية سنة 2005، وكذلك بورصة دبي. تصنع الأدوية الأصلية بامتياز شركات دولية وأخرى بماركة أو من دون. يوجد المقر الرئيسي لإدارتها اليوم في لندن. يوجد لها العديد من المواقع التصنيعية في أكثر من دولة عربية وأجنبية. وتلتزم الشركة بتطبيق معايير جودة عالية أو ما يسمى ممارسات التصنيع الجيد GMP.

بَلَغ نمو الإيرادات للشركة (23 %) سنة 2013، وهي أكبر شركة أدوية إقليمية بالشرق الأوسط.

تأسست الشركة بواسطة سميح دروزة في مدينة عمان في الأردن سنة 1978. وفي أغسطس 1996 أصبحت أول شركة عربية تُصدر منتجاتها للولايات المتحدة. أدرجت الشركة لأول مرة في بورصة لندن في سنة 2005.

استحوذت الشركة على العديد من الشركات الأخرى، فاستحوذت على معهد «بيوكيميكو بافيسي فارما» في إيطاليا سنة 2005. والجزيرة للصناعات الدوائية في المملكة العربية السعودية في عام 2006. وفي سنة في الأردن، وشركة «ألكان فارما» في مصر و«ثيمورغان» وشركة "APM" 2007 ذهبت الشركة لشراء شركة «ريوسفارم» في ألمانيا. وفي مايو 2011 أكملت شركة الحكمة إستحواذها على شركة «باكستر» للرعاية الصحية في الولايات المتحدة.

في أكتوبر 2011 دخلت شركة الحكمة السوق المغربية من خلال الإستحواذ على شركة «بروموفارم» تاسع أكبر مصنع للأدوية في المغرب. كما افتتحت الشركة مع شركة الدار العربية لشركة للصناعات الدوائية في الجزائر.

ووسعت شركة الحكمة سوقها في مصر عن طريق الإستحواذ على الشركة المصرية للأدوية والصناعات. في عام 2012 (EPCI) الكيماوية.

الانتشار

تنتشر عمليات أدوية الحكمة في أكثر من 50 بلداً، مع 26 مصنعاً مُنتشرة في 11 بلداً، و7 مراكز بحوث وتطوير.

المركز العالمي للأبحاث الصيدلانية

سنة 1997 في عمان - الأردن كمركز لإجراء دراسات (IPRC) تأسس المركز العالمي للأبحاث الصيدلانية التكافؤ الحيوي لشركات الأدوية المحلية والعربية والعالمية. وأصبح فيما بعد جزء من مجموعة الحكمة للاستثمار المالكة لشركة أدوية الحكمة وغيرها من الشركات المتخصصة في مجال الأدوية من حيث التطوير والتصنيع والتسويق.

## معلومات عامة

البلد	<a href="#">شركة متعددة الجنسيات</a>
التأسيس	1978
النوع	شركة مساهمة عامة
المقر الرئيسي	<a href="#">لندن، بريطانيا</a>
موقع الويب	<a href="http://hikma.com">hikma.com</a>

## المنظومة الاقتصادية

الصناعة	<a href="#">دواء</a>
المنتجات	<a href="#">تاكروليموس</a> <a href="#">سيفيكزيم</a>

## أهم الشخصيات

المؤسس	<a href="#">سميح دروزة</a>
المدير التنفيذي	<a href="#">سعيد سميح دروزة</a>
الرئيس	<a href="#">Said Darwazah (en)</a>  [1] (2014 –) 
الموظفون	6,000

## الإيرادات والعائدات

البورصة	<ul style="list-style-type: none"><li><a href="#">سوق لندن للأوراق المالية (HIK)</a></li></ul>
---------	--

فيلبس ايفنت



يليبس ايفنت هي شركة مقرها في إنجلترا تقوم بتصنيع رضاعات الأطفال وغيرها من مستلزمات تغذية الأطفال والصحة. جاء ايفنت من العلامة التجارية الفرعية ايفنت ناشيورالي التي أطلقتها شركة تدعى كانون رير والتي تأسست عام 1936. أنشئت العلامة التجارية في عام 1984 لإطلاق نوع جديد من رضاعات الأطفال القصيرة. كانت ايفنت أول شركة لتغذية الأطفال تنتج حليبًا من السيليكون عديم الرائحة والمذاق بالإضافة إلى ابتكارات أخرى حاصلة على براءة اختراع مثل جهاز التعقيم بالبخار والميكروويف ومضخة الثدي الخالية من المكبس. في عام 2005 اشترت شركة شارهاوس فينتر كابتال الشركة، التي كانت تعرف آنذاك باسم كانون ايفنت من عائلة اتكين (مالكي الجيل الثاني). ثم باعوها في عام 2006 إلى شركة فيليبس. وأصبحت شركة فيليبس ايفنت شركة محلية رئيسية مقرها في جلامس فورد، سوفولك

معلومات عامة	
نوع المنتج	<a href="#">بذازة</a>
بلد الأصل	<a href="#">المملكة المتحدة</a>
أدخلت	1982
موقع الويب	<a href="http://avent.philips.com">avent.philips.com</a>

آسترازينيكا



هي شركة بريطانية سويدية متعددة الجنسيات يقع مقرها (AstraZeneca: بالإنجليزية) أسترازينيكا الرئيسي في كامبريدج (إنجلترا)، متخصصة في صناعة الأدوية والمستحضرات الصيدلانية الحيوية. تصنع أسترازينيكا عدد من المنتجات الدوائية لعلاج معظم الأمراض الرئيسية المنتشرة حول العالم، بما في ذلك أدوية السرطان، القلب، الأوعية الدموية، الجهاز الهضمي، العدوى، الجهاز التنفسي والالتهابات. أسترازينيكا إي بي، الذراع السويدي للشركة، هي شركة فرعية تابعة للشركة الأم أسترازينيكا.

تأسست الشركة في سنة 1999 كنتيجة لاندماج شركة أسترا إي بي السويدية ومجموعة زينيكا البريطانية (التي تشكلت هي الأخرى سنة 1993 كنتيجة لفصل العمليات الصيدلانية عن الشركة الإمبراطورية للصناعات الكيماوية وتوكيلها لشركة متخصصة). بعد هذا الاندماج، أصبحت من بين أكبر شركات الأدوية في العالم، حيث قامت بالعديد من عمليات الاستحواذ. بما في ذلك شركة كامبريدج لتكنولوجيا الأجسام المضادة، شركة ميد إيمون، شركة سيروجين وشركة ديفينينيز.

تتمركز مقرات الأبحاث والتطوير التابعة لشركة أسترازينيكا في ثلاثة مناطق إستراتيجية هي: كامبريدج (إنجلترا) غوتنبرغ (السويد) وغايرسبيرغ (الولايات المتحدة).

تمتلك شركة أسترازينيكا قائمة رئيسية في بورصة لندن ، حيث تعتبر أحد أهم مكونات مؤشر فوتسي 100. كما لديها أيضا قوائم إدراج ثانوية في بورصة ستوكهولم، بورصة نازداك، بورصة بومباي والبورصة الهندية الوطنية.

## تاريخ

تأسست شركة أسترا إي بي في سنة 1913 في بلدة سودرتاليا السويدية، على يد 400 طبيب وطبيب بديل. في وقت لاحق من سنة 1993، قامت الشركة الإمبراطورية للصناعات الكيماوية المعروفة اختصارا باسم (شركة تتألف من اتحاد أربع شركات كيماوية بريطانية) بفصل أعمالها في مجال المستحضرات ICI الصيدلانية عن أعمال الشركات في مجال للكيماويات الزراعية، لتشكيل شركة متخصصة هي مجموعة مجموعة زينيك. بحلول سنة 1999 اندمجت أخيرا شركتا أسترا إي بي ومجموعة زينيك لتشكيل شركة أسترا زينيك المحدودة، التي أصبح مقرها في لندن. في نفس السنة، أنشأت أسترا زينيك موقعا جديدا لقاعدة الشركة في الولاية المتحدة الأمريكية، "فايرفاكس بلوس في شمالي ويلمنغتون (ديلاوير)

## 2000-2006

في سنة 2002، تمت الموافقة على دواء أسترا زينيك المسمى إيريسا في اليابان كعلاج مركب لسرطان الرئة ذي الخلايا غير الصغيرة. وبوصول 3 يناير 2004، شكل الدكتور روبرت نولان، المدير السابق لشركة أسترا زينيك، فريق إدارة زي ميديكال. بحلول سنة 2005، استحوذت الشركة على كودوس فارماسوتيكال، وهي شركة بريطانية متخصصة في التكنولوجيا الحيوية، مقابل 120 مليون جنيه إسترليني. ودخلت في اتفاقية تعاون مع شركة أستيكس لمكافحة السرطان، كما أعلنت أيضا أنها أصبحت عضوا ماسيا في منظمة بنسلفانيا للتجارة الحيوية. في سنة 2006، وبعد علاقة تعاونية بدأت منذ سنة 2004، استحوذت أسترا زينيك على شركة كامبريدج لتكنولوجيا الأجسام المضادة مقابل 702 مليون جنيه إسترليني

## سنتي 2007-2012

في فبراير 2007، وافقت أسترازينيكا على شراء أروو تيرابوتيكز، وهي شركة متخصصة في مجال اكتشاف وتطوير العلاجات المضادة للفيروسات، مقابل 150 مليون دولار أمريكي. بعد بضعة أيام، استحوذت أسترازينيكا على شركة ميدايمون الأمريكية مقابل 15.2 مليار دولار أمريكي. كان ذلك بهدف الحصول على لقاحات الإنفلونزا وعلاج مضاد للفيروسات للرضع؛ قامت أسترازينيكا لاحقا بدمج جميع عملياتها في مجال البيولوجيا في قسم بيولوجي مخصص يسمى ميدايمون

بحلول سنة 2010، استحوذت أسترازينيكا على شركة نوفيكسيل كورب، وهي شركة مختصة في اكتشاف المضادات الحيوية تأسست سنة 2004 كفرع لقسم مكافحة العدوى التابع لسانوفي أفونتييس. حصلت أسترازينيكا من خلال هذا الاستحواذ على المضاد الحيوي التجريبي إن إكس إل 104



في سنة 2011، استحوذت أسترازينيكا على شركة غوانغدونغ بيكانغ للأدوية، وهي شركة صينية تعمل في مجال الأدوية. في فبراير 2012، أعلنت أسترازينيكا وأمجين عن بداية تعاون في مجال علاجات موجهة ضد الأمراض الالتهابية. في أبريل من نفس السنة، استحوذت أسترازينيكا على أرديا بيوساينسيز وهي شركة أخرى متخصصة في التكنولوجيا الحيوية، مقابل 1.26 مليار دولار.

بحلول يونيو 2012، أعلنت شركتا أسترازينيكا وبريستول مايرز سكويب عن صفقة من مرحلتين للاستحواذ المشترك على شركة أميلين فارماسوتيكالز الناشطة في مجال التكنولوجيا الحيوية. تم الاتفاق على أن تستحوذ شركة بريستول مايرز على أميلين مقابل 5.3 مليار دولار وتحصل على دين بقيمة 1.7 مليار دولار، مع قيام أسترازينيكا بدفع 3.4 مليار دولار نقدًا إلى بريستول مايرز، ويتم دمج أميلين في مشروع مشترك بينهما في مجال مرض السكري.

#### وإعادة الهيكلة 2013

أعلنت أسترازينيكا بحلول مارس 2013 عن خطط لإعادة هيكلة الشركات الكبرى التابعة لها، بما في ذلك إغلاق أنشطة البحث والتطوير في كل من أديرلي بارك ولوغبوروغ في المملكة المتحدة وفي لوند في السويد، واستثمار ما يعادل 500 مليون دولار في بناء منشأة بحث وتطوير جديدة في كامبردج وتركيز البحث والتطوير في ثلاثة مواقع: كامبريدج في المملكة المتحدة وغايرسبيرغ (وهو موقع ميدإمون، أين ستركز على أدوية التكنولوجيا الحيوية) في الولايات المتحدة ومولندال (بالقرب من غوتنبرغ) في السويد للبحث في العقاقير الكيميائية التقليدية. أعلنت أسترازينيكا أيضا أنها ستنقل بحلول سنة 2016 مقر الشركة الرئيسي من لندن إلى كامبريدج. تضمن هذا الإعلان أيضا إلغاء 1600 وظيفة؛ بعد ثلاثة أيام من ذلك أعلنت أنها ستلغي 2300 وظيفة إضافية. كما أعلنت أنها ستركز في أبحاثها على ثلاثة مجالات علاجية:

التهابات الجهاز التنفسي؛

أمراض المناعة الذاتية، القلب والأوعية؛

الأمراض المتعلقة بالأبيض والأورام

بحلول أكتوبر 2013، أعلنت أسترازينيكا أنها ستستحوذ على شركة سيبروجين العاملة في مجال التكنولوجيا الحيوية وبحوث الأورام، مقابل حوالي 440 مليون دولار أمريكي.

رفضت أسترازينيكا بحلول 19 مايو 2014 «العرض النهائي» المقدم من شركة فايزر، والذي قيم الشركة بمبلغ 69.4 مليار جنيه إسترليني (117 مليار دولار أمريكي)، ما يعادل 55 جنيها إسترليني للسهم الواحد. لهذا الغرض كانت الشركتان تجتمعان منذ يناير 2014. لو تمت عملية الاستحواذ هذه، لأصبحت شركة فايزر أكبر شركة لصناعة الأدوية في العالم. وكانت هذه الصفقة أيضا أكبر عملية استحواذ أجنبية على شركة بريطانية. بغض النظر عن رفض أسترازينيكا، فقد عارض هذه الصفقة الكثيرون في بريطانيا، بمن فيهم سياسيون وعلماء.

في يوليو 2014، أبرمت أسترازينيكا صفقة مع شركة الميرال الإسبانية للاستحواذ على فرعها الميرال سوفوتيك، وبالتالي الاستحواذ على حقوق عقار إكليرا الذي طورته لعلاج داء الانسداد الرئوي المزمن. تضمنت الصفقة البالغ قيمتها 2.1 مليار دولار أمريكي تخصيص 1.2 مليار دولار أمريكي لتطوير براءات الاختراع المتعلقة بالجهاز التنفسي، وهو أحد المجالات العلاجية الثلاثة التي تستهدفها شركة أسترازينيكا والتي تم الإعلان عنها في العام السابق.

في أغسطس 2014، أعلنت الشركة أنها دخلت في تعاون لمدة ثلاث سنوات مع شركة ميتسوبيتشي تانا فارما اليابانية لتطوير علاجات لمرض اعتلال الكلى السكري. بحلول سبتمبر من نفس السنة، تعاونت المرشح (AZD3292) أسترازينيكا مع شركة إيلي ليلي لتطوير وتسويق مثبط أنزيم البيتا سيكريتاز 1 استخدامه لعلاج مرض ألزهايمر. يمكن ان تصل قيمة هذه الصفقة إلى 500 مليون دولار أمريكي. في نوفمبر 2014 وافقت شركة ميدإمون (ذراع أسترازينيكا في مجال عمليات البحث وتطوير المستحضرات الدوائية الحيوية) على الاستحواذ على شركة ديفينينز مقابل أكثر من 150 مليون دولار أمريكي. بالموازاة مع ذلك، بدأت الشركة أيضا تعاونا تجريبيا في على مرحلتين مع فارماسيكلينز ويانسن بايوتك للتحقيق في العلاجات المشتركة. خلال نفس الشهر، وافقت الشركة على بيع أعمالها الخاصة بعلاج الحثل الشحمي لشركة إيغريون فارماسوتيكالز مقابل 325 مليون دولار أمريكي.

بحلول ديسمبر، تلقت الشركة موافقة مستعجلة من إدارة الغذاء والدواء الأمريكية على استخدام دواء BRCA أولابايب لعلاج النساء المصابات بسرطان المبيض المتقدم ولديهم طفرة على مستوى جين ال المعيار الرئيسي الذي يحكم موافقة إدارة الغذاء والدواء، هو قدرة الدواء على تقليص الأورام لدى المرضى لمدة 7.9 شهرا.

2018

بحلول فبراير 2018، أعلنت أسترازينيكا أنها بصدد تفويت ستة من عقايرها التجريبية في مراحلها المبكرة إلى شركة جديدة للتكنولوجيا الحيوية، تُعرف باسم فييلا بيو، بقيمة 250 مليون دولار أمريكي.

2019

في مارس 2019، أعلنت أسترازينيكا أنها ستقدم ما يصل إلى 6.9 مليار دولار أمريكي لشركة دايشي سانكيو مقابل العمل معها على أحد العلاجات التجريبية لسرطان الثدي. تخطط أسترازينيكا لاستخدام جزء من عائدات إصدار أسهم بقيمة 3.5 مليار دولار أمريكي لتمويل هذه الصفقة. أدى إبرام هذه الصفقة، التي تخص العقار المعروف تحت اسم تراستوزماب ديروكسليكان إلى ارتفاع أسهم شركة دايشي اليابانية بنسبة 16 في المائة. بحلول شهر سبتمبر، أعلنت الشركة أنها ستتوقف عن إنتاج الأدوية في مقرها الألماني الواقع في فيدل، وكنتيجة لذلك سيفقد ما لا يقل عن 175 عامل وظيفته مع نهاية سنة 2021.

في أكتوبر 2019، أعلنت أسترازينيكا أنها ستبيع الحقوق التجارية العالمية لعقارها المستخدم في علاج ارتداد الحمض إلى شركة الأدوية الألمانية تشيبلافارم أرزنيमितيل جي إم بي إتش مقابل 276 مليون دولار أمريكي.

2020

في فبراير 2020، وافقت أسترازينيكا على تفويت حقوقها العالمية (باستثناء أوروبا وكندا وإسرائيل) التي تخص عقار موفانتيك لصالح شركة ريدهيل بيوفارما.

بحلول يونيو 2020، شرعت أسترازينيكا في صياغة مقاربة أولية تجاه شركة الأدوية المنافسة غيليايد ساينسز في أفق اندماج محتمل تبلغ قيمته حوالي 240 مليار دولار أمريكي. ومع ذلك، تم إلغاء هذه المقاربة لاحقا لأنها كانت ستشتت انتباه الشركة عن الخطوات والجهود المستمرة والتي تقودها بهدف تطوير لقاح لفيروس كورونا المستجد.

في يوليو من نفس السنة، دخلت الشركة في إطار علاقة تعاون آخر مع دايتشي سانكيو بهدف تطوير عقار دي إس 1062، وهو دواء مترادف مع العلاج بالأجسام المضادة. قد تصل قيمة هذه الصفقة إلى حوالي 6 مليارات دولار أمريكي ستقدمها أسترا زنيكا الشركة دايتشي

أعلنت أسترا زنيكا في سبتمبر 2020، أنها استحوذت مقابل مبلغ لم يكشف عنه على البرنامج قبل السريري الذي يأخذ عبر (PCSK9) لمثبط أنزيم البروبروتين كونفرتيز السوبتيليزين أو الكيكسين من النوع التاسع الفم، وهو برنامج بحثي قاده شركة دوغما تيرابوتيكس

بحلول ديسمبر 2020، أعلنت شركة أسترا زنيكا أنها ستستحوذ على شركة أليكسون فارماسوتيكالز في إطار صفقة تقدر قيمتها بـ 39 مليار دولار

في 27 ديسمبر 2020، قال رئيس أسترا زنيكا السيد باسكال سوريوت إنهم اكتشفوا بالتعاون مع جامعة أكسفورد ما أطلق عليه اسم "الصيغة الفائزة للقاح كوفيد-19 القائم على نظام الجرعتين. في 30 ديسمبر 2020، وافقت المملكة المتحدة على الاستخدام الطارئ للقاح أسترا زنيكا لمواجهة جائحة فيروس كورونا المستجد.

2024

في 5 يونيو 2024 صرحت أسترا زنيكا أنه استحوذت على شركة الأدوية فيوجن فارما سيوتيكالز المختصة بالأدوية الحيوية في المرحلة السريرية، مقابل مبلغ 2,4 مليار دولار

النشاط

تنشط أسترا زنيكا أساساً في سبعة مجالات علاجية رئيسية هي: أمراض السكري والتخدير وأمراض القلب والأمراض المعدية وأمراض الجهاز الهضمي والأورام والأعصاب وأمراض الرئة

الادوية البتيمة

في أبريل 2015، تمت الموافقة على عقار التريميليموماب الذي طورته أسترازينيكا كدواء يتيم لعلاج ورم الظهارة المتوسطة في الولايات المتحدة. بحلول فبراير 2016، أعلنت شركة أسترازينيكا أن التجربة سريرية لعقار التريميليموماب كعلاج لورم الظهارة المتوسطة قد فشلت في تلبية متطلبات نقطة النهاية الأولية، المتمثلة في تحسين نسبة بقاء المرضى على قيد الحياة.

#### النشاط كمجموعة ضغط (الوبي)

وفقاً لمركز السياسة المستجيبة، بلغت نفقات الضغط الذي مارسته أسترازينيكا في الولايات المتحدة سنة 2017 ما قيمته 2,39 مليون دولار. أسترازينيكا مسجلة منذ 2011 في مكتب الشفافية الخاص بممثلي مكاتب المفوضية الأوروبية. في سنة 2017، أعلنت أنها قد أنفقت لهذا الغرض ما يتراوح بين 700000 و 800000 يورو سنويا.

في سنة 2019، أعلنت شركة أسترازينيكا للهيئة العليا لشفافية الحياة العامة عن قيامها بأنشطة ضغط في فرنسا بمبالغ تتراوح بين 200 و 300000 يورو.

#### الاستجابة ضد جائحة كورونا 2019

في مارس 2020، أعلنت شركة أسترازينيكا أنها ستتبرع بكمية مهمة من معدات الوقاية الشخصية، بما في ذلك 9 ملايين قناع للوجه، للمساعدة في دعم مختلف المنظمات الصحية الدولية للتخفيف من آثار جائحة فيروس كورونا المستجد.

بحلول شهر أبريل، أفاد الرئيس التنفيذي للشركة، السيد باسكال سوريوت، أن أسترازينيكا تعمل مع شركة غلاكسو سميث كلاين وجامعة كامبريدج لتطوير مختبر جديد قادر على إجراء 30 ألف اختبار كوفيد-19 يوميا. كما أعلنت الشركة أيضا عن خطط لإجراء تجربة سريرية لتقييم الاستخدام المحتمل لدواء كالكوينيس في علاج فيروس كوفيد-19.

في يونيو 2020، أن المرحلة الثالثة من اختبار (NIAID) أكد المعهد الوطني للحساسية والأمراض المعدية اللقاحات المحتملة التي طورتها جامعة أكسفورد وأسترازينيكا ستبدأ شهر يوليو 2020. أهم هذه اللقاحات كان لقاح إي زد دي 1222، والذي وصل إلى المرحلة الثالثة من التجارب

في 23 نوفمبر 2020، أعلنت جامعة أكسفورد وأسترازينيكا عن نجاح تجربة لقاحهما المضاد لفيروس كورونا، حيث منع ظهور الأعراض لدى 70 في المائة من الأشخاص الذين تلقوا اللقاح. يعتقد الباحثون أن هذا الرقم قد يصل إلى 90 في المائة عن طريق إجراء تعديل على الجرعة

بحلول يناير 2021، وافقت الهند على لقاح كوفيد 19 الذي طورته أسترازينيكا وجامعة أكسفورد، مما يمهد الطريق لحملة تلقيح ضخمة في ثاني أكبر دولة في العالم من حيث عدد السكان. أعلن أن جرعات تحت اسم (SII) لقاح أسترازينيكا وجامعة أكسفورد ستصنع محليا من طرف معهد مصل الهندي كوفيشيلد.

#### التنظيم

يقع المقر الرئيسي لشركة أسترازينيكا في كامبريدج بالمملكة المتحدة، كما تقع مراكز البحث والتطوير الرئيسية في كل من كامبريدج (المملكة المتحدة)، وغايثرسبيرغ (ماريلاند، الولايات المتحدة)، غوتنبرغ أو بالأحرى مولندال (السويد) ووارسو (بولندا). حيث تشغل ما يقرب من 70000 موظف حول العالم، يعملون في مجالات البحث والتطوير وتصنيع وبيع الأدوية وتوفير خدمات الرعاية الصحية. اعتبارا من سنة 2008، حصل ديفيد برينان على 1574144 دولارا أمريكي كتعويض لقاء دوره كرئيس تنفيذي لشركة أسترازينيكا. بحلول 26 أبريل 2012، تم الإعلان عن أن برينان سيتقاعد في وقت مبكر من شهر يونيو من نفس العام. بحلول أغسطس 2012، عين باسكال سوريوت مكانه كرئيس تنفيذي للشركة

أعلن أيضا أن ليف يوهانسون سيخلف لويس شويرتزر في منصب رئيس مجلس الإدارة غير التنفيذي بحلول 1 يونيو 2012، أي قبل ثلاثة أشهر مما تم الإعلان عنه سابقا، وسيصبح لاحقا رئيسا للجنة التعيين والحوكمة بعد الاجتماع العام السنوي للشركة لسنة 2012



المقر الرئيسي لشركة أسترازينيكا في كامبريدج بالمملكة المتحدة

معلومات عامة	
البلد	<a href="#">سويدية بريطانية</a>
التأسيس	<a href="#">1999 أبريل 6</a>
النوع	<a href="#">شركة عمومية محدودة</a>
<a href="#">الشكل القانوني</a>	<a href="#">شركة عالمية محدودة</a>
المقر الرئيسي	<a href="#">كامبريدج (إنجلترا)</a>
موقع الويب	<a href="http://astrazeneca.com">astrazeneca.com</a> <small>(الإنجليزية)</small>
المنظومة الاقتصادية	
الفروع	<a href="#">ميد إيمون</a>
<a href="#">الشركات التابعة</a>	< ... القائمة
الصناعة	<a href="#">وصناعة التقانة الحيوية</a> <a href="#">الدواء</a>
المنتجات	<a href="#">دواء</a>
أهم الشخصيات	

الملاك	<ul style="list-style-type: none"> <li>• <a href="#">بلاك روك [2]</a> (2009 - ) (769 %)</li> <li>• <a href="#">انفستر [2]</a> (2019 - ) (393 %)</li> <li>• <a href="#">كابيتال جروب [2]</a> (2018 - ) (486 %)</li> <li>• <a href="#">شركة ويلنجتون للإدارة [2]</a> (2019 - ) (589 %)</li> </ul>
المدير التنفيذي	<a href="#">(2012 أبريل، 26) ليف يوهانسون</a>
الرئيس	<a href="#">(2012 - ) ليف يوهانسون [5]</a>
الموظفون	<a href="#">70600 (2020) [1]</a>

### الإيرادات والعائدات

البورصة	<ul style="list-style-type: none"> <li>• <a href="#">بورصة (AZN) نيويورك [6]</a></li> <li>• <a href="#">سوق لندن للأوراق المالية (AZN) بورصة ستوكهولم (AZN) [1]</a></li> </ul>
<a href="#">العائدات</a>	<a href="#">(2019) دولار أمريكي [2] 24.384 بليون</a>
<a href="#">الربح الصافي</a>	<a href="#">(2019) دولار أمريكي [2] 1.227 بليون</a>
<a href="#">الدخل التشغيلي</a>	<a href="#">(2019) دولار أمريكي [2] 2.924 بليون</a>

غلاكسو سميث كلاين هي شركة أدوية بريطانية عالمية متعددة الجنسيات، تقوم (GSK اختصارًا) جلاكسو سميث كلاين بالابحاث في علوم الأحياء البيولوجية وإنتاج اللقاحات والأدوية الصحية الاستهلاكية. مقرها في مدينة لندن في المملكة المتحدة. وتعتبر شركة جلاكسو سميث كلاين رابع أكبر شركة أدوية استهلاكية في العالم حسب إحصاء عام 2009 وجاءت مبيعاتها من الأدوية والوصفات الطبية (بعد شركات فايزر، ونوفارتيس،



وسانوفي). وقد تم تأسيسها في عام 2000 من خلال اندماج جلاكسو ويلكوم وسميث كلاين بيتشام. في يوليو 2012 أقر شركة جلاكسو سميث كلاين بأنها مذنبه في اتهامات جنائية في الولايات المتحدة لترويجها لبعض الأدوية غير معتمدة للاستخدام،. والفشل في الإبلاغ عن بيانات السلامة، والرشاوى لأطباء في الولايات المتحدة، ووافقت على دفع 3 مليارات دولار كغرامات، بما في ذلك غرامة جنائية بقيمة مليار دولار في أكبر قضية احتيال في مجال الرعاية الصحية حتى الآن في بريطانيا. والتهم الموجهة إلى الشركة هي قيامها بتسويق بعض الأدوية المضادة للاكتئاب مثل بارواكسيتين وبوبروبيون بدون اعتماد رسمي وعدم قيام الشركة بتقديم بيانات ضمان السلامة حول ألبىغلوتايد، وهو دواء مرض السكري. وكان جزء من هذه التسوية لمبيعات الشركة فلوتيكازون سالميتيرول لعلاج الربو.

في عام 2019، وفقا لمجلة فوربس، صنفت شركة جلاكسو سميث كلاين سادس أكبر شركة أدوية في العالم، بعد فايزر ونوفارتس وروش وسانوفي وميرك آند كو.

صنفت شركة جلاكسو سميث كلاين في المرتبة 296 في قائمة فورتشين 500 لشركات البرمجيات والمعلوماتية، وفي المرتبة العاشرة من حيث شركات الأدوية وتأتي بعد شركة موارد الصين وشركة جونسون آند جونسون وشركة روش وشركة سينوفارم وشركة فايزر وشركة نوفارتس وشركة باير وشركة ميرك وشركة سانوفي.

لدى شركة جلاكسو سميث كلاين قائمة رئيسية في بورصة لندن وهي جزء من مؤشر فوتسي 100. اعتبارا من أغسطس عام 2016، بلغت قيمتها السوقية 81 مليار جنيه إسترليني أي حوالي 107 مليار دولار أمريكي، وهي رابع أكبر شركة في بورصة لندن. ولديها قائمة ثانوية في بورصة نيويورك.

طورت الشركة أول لقاح للملاريا وهو آر تي إس. في عام 2014، وقالت أنها ستوفر اللقاح مقابل 5% من الأرباح فوق تكلفته.

تتضمن المنتجات السابقة التي طورتها شركة جلاكسو سميث كلاين العديد من المنتجات المدرجة في قائمة الأدوية الأساسية لمنظمة الصحة العالمية، مثل أموكسيسيلين و ميركابتوبورين و بيريميثامين. وزيروفودين.

## التاريخ

### جلاكسو ويلكوم

في عام 1873، تأسست شركة جوزيف ناثن وشركاه كشركة تجارية عامة في ولينغتون بنيوزيلندا، بواسطة جوزيف إدوارد ناثن أحد سكان لندن. في عام 1904، بدأت الشركة في إنتاج حليب الأطفال المجفف من الحليب الزائد المنتج من مزارع الألبان بالقرب من بانيثورب.



أول منتج من الحليب المجفف أنتجته الشركة أطلقت عليه اسم ديفانس جلاكسو، واطلقت الشركة في السوق بشعار جلاكسو تبني بوني باي. أول منتجات الأدوية التي أنتجتها الشركة كانت فيتامين دي، الذي صدر في عام 1924. مازالت علامة مختبرات جلاكسو موجودة في شارع بانيثورب الرئيسي بلندن، حتى بعد ما أصبح الموقع ورشة لتصليح السيارات.

تأسست مختبرات جلاكسو كشركة فرعية متميزة في لندن عام 1935. أعاد مساهمو جوزيف ناثن تنظيم هيكل المجموعة في عام 1947، مما جعل من شركة جلاكسو هي الشركة الأم وحصلوا على إدراج في بورصة لندن.



شيد مصنع غلاسكو سميث كلاين في عام 1918، في بانيثورب، نيوزيلندا، ولا تزال علامة المصنع مرئية حتى الآن

في عام 1958، استحوذت شركة جلاكسو على شركة ألين آند هانبوريس، وعين ديفيد جاك الدكتور الصيدلي الاسكتلندي كباحث في شركة ألين آند هانبوريس بعد سنوات قليلة من تولي شركة جلاكسو إدارة شركة ألين. استمر ديفيد في قيادة البحث والتطوير بالشركة حتى عام 1987

بعد أن اشترت شركة جلاكسو مختبرات ماير في عام 1978، بدأت تلعب دورا مهما في السوق الأمريكي. في عام 1983، انتقلت شركة جلاكسو إلى العمل في الولايات المتحدة الأمريكية بحديقة مثلث البحوث وهي مقر مركز أبحاث بالولايات المتحدة وزيبولون في ولاية كارولينا الشمالية

تأسست شركة بوروز ويلكوم وشركاه في عام 1880 في لندن على يد الصيادلة الأمريكيين هنري ويلكوم وسيلاس بوروز. افتتحت مختبرات ويلكوم للأبحاث الاستوائية في عام 1902. وفي عشرينيات القرن الماضي، أنشأ بوروز ويلكوم منشآت بحثية وتصنيعية في توهاو بنيويورك، والتي كانت بمثابة المقر الرئيسي في الولايات المتحدة حتى انتقلت الشركة إلى ريسيرش تراينجل بارك في ولاية كارولينا الشمالية في عام

1971. عمل العالمان الحائزان على جائزة نوبل جيرترود ب. إليون وجورج ه. هيتشنجز في الشركة وابتكروا أدوية لا تزال تستخدم منذ سنوات عديدة، مثل ميركابتوبورين

في عام 1959، اشترت مؤسسة ويلكوم شركة كوبر وماكدوغال وروبرتسون لتصبح أكثر نشاطا في مجال الأدوية البيطرية.

عندما قررت بوروز وويلكوم نقل مقر الشركة الرئيسي، اختارت الشركة بول رودولف لتصميم المبنى الجديد. صرح كيلفن ديكنسون، رئيس مؤسسة بول رودولف للتراث بإنشاء مبنى إليون هيتشنجز، واحتفل به في جميع أنحاء العالم عندما أنهى من تشييده. في عام 2016، كتب اليكس سيف كامينغز أحد مهندسي جامعة ولاية جورجيا عن المبنى انه المبنى الأيقوني الذي ساعد في تحديد صورة الشركة، فأنا لا أحب رودولف أو اكرهها لكن سيظل تصميمها لفته إبداعية مثيرة للإعجاب وجزء مهم من تاريخ الهندسة المعمارية.

في عام 2012، أعلنت شركة يوناييتد ثيرايبوتكس انها اشترت مبنى إليون هيتشنجز، وصرحت عن خطة لهدمه في عام 2020

في عام 1955، اندمجت شركتي جلاكسو وويلكوم وكونا شركة جلاكسو وويلكوم. أعادت شركة جلاكسو وويلكوم هيكله عمليات البحث والتطوير الخاصة بها في ذلك العام، حيث تخلت عن 10,000 عامل في جميع أنحاء العالم، وأغلقت منشأة البحث والتطوير في بيكنهام، وافتتحت مركز لأبحاث الأدوية في ستيفنيج بهيرتفوردشاير. في نفس العام، استحوذت شركة جلاكسو وويلكوم على شركة أفي ماكس وهي شركة رائدة في مجال الكيمياء التجميعة، يقع مقرها في كاليفورنيا

بحلول عام 1999، أصبحت جلاكسو وويلكوم ثالث أكبر شركة أدوية في العالم من حيث الإيرادات بعد شركتي نوفارتس وميرك، بحصة سوقية عالمية تبلغ حوالي 4%. وشملت منتجاتها عقار سوماتريبتان لعلاج الصداع النصفي، سالبوتامول (فينتولين) لعلاج الربو، و آسيكلوفير لعلاج قروح البرد، و زيدوفيدين. ولاميفودين لعلاج الإيدز

في عام 1999، كانت شركة جلاكسو ويلكوم هي أكبر مصنع في العالم لأدوية علاج الربو وفيروس نقص المناعة البشرية و الإيدز. ووظفت 59,000 شخص، من بينهم 13,400 في المملكة المتحدة، وأصبح لديها 76 شركة عاملة و 50 منشأة تصنيع في جميع أنحاء العالم، وكان لها سبعة من منتجاتها من بين أفضل 50 دواء مبيعا في العالم.

كان لدى الشركة مراكز للبحث والتطوير في هيرتفوردشاير وكينت ولندن و فيرونا في ايطاليا، ومصانع في اسكتلندا وشمال إنجلترا. وكان لديها مراكز للبحث والتطوير في الولايات المتحدة واليابان، ومنشآت إنتاج في الولايات المتحدة وأوروبا والشرق الأقصى.

#### سميث كلاين بيتشام

في عام 1848، أطلق توماس بيتشام ملين عقار بيتشام في إنجلترا، ثم أنتج مجموعة بيتشام. في عام 1859، افتتحت شركة بيتشام أول مصنع لها في سانت هيلينز بلانكشاير. بحلول الستينيات من القرن الماضي، كان بيتشام يشارك على نطاق واسع في المستحضرات الصيدلانية والمنتجات الاستهلاكية مثل معجون أسنان ماكينز ولوكوزاد وأبحاث البنسلين الاصطناعية.

افتتح جون ك. سميث أول صيدلية له في فيلادلفيا في عام 1830. في عام 1865، انضم محلون كلاين إلى الشركة، التي أصبحت بعد 10 سنوات تعرف بشركة سميث كلاين وشركاه. في عام 1891، اندمجت شركة سميث مع شركة ريتشارد فرنسي وشركاه، وفي عام 1929، شكلت الشركتين معا شركة سميث كلاين والمختبرات الفرنسية، لتركز بشكل أكبر على الأبحاث. بعد عدة سنوات اشترت شركة سميث كلاين والمختبرات الفرنسية شركة مختبرات نوردن، وهي شركة تقوم بالأبحاث في مجال الأدوية البيطرية وصحة الحيوان.

في عام 1963، اشترت شركة سميث كلاين والمختبرات الفرنسية شركة البحوث العلاجية والصناعة في بلجيكا للتركيز على اللقاحات. بدأت الشركة في التوسع عالميا، حيث اشترت سبعة مختبرات في كندا والولايات المتحدة في عام 1969. وفي عام 1982، اشترت شركة أيرجان، وهي الشركة المصنعة لمنتجات العناية بالعيون والبشرة.

في عام 1982، اندمجت شركة سميث كلاين والمختبرات الفرنسية مع شركة بيكمان، وشكلا شركة سميث كلاين بيكمان. في عام 1988، اشترت شركة سميث كلاين بيكمان المختبرات الطبية الدولية، ودمجتها مع شركة بيتشام في عام 1989، لتشكل شركة سميث كلاين بيتشام، ثم نقلت المقر الرئيسي من الولايات المتحدة إلى إنجلترا. اشترت شركة سميث كلاين بيتشام مركز أبحاث جديدا في عام 1995، لتقوم بالتوسع في البحث والتطوير في الولايات المتحدة، وافتتحته آخر في عام 1997، في إنجلترا في نيوفرونترز ساينس بارك بهارلو.



شيد برج ساعة بيتشام في عام 1877، كجزء من مصنع بيتشام

عام 2000 اندماج جلاكسو ويلكوم وسميث كلاين بيتشام

في يناير عام 2000، أعلنت شركتي جلاكسو ويلكوم وسميث كلاين بيتشام عن رغبتهما في الاندماج، اكتمل الاندماج في شهر ديسمبر من نفس العام، وتشكلت شركة جلاكسو سميث كلاين، وكان المقر الرئيسي لها في

برينتفورد بلندن، وافتتح المقر رسميا في عام 2002، من قبل رئيس الوزراء توني بلير. إنتهى تشييد المبني بتكلفة 300 مليون جنيه استرليني واعتبارا من عام 2002 كان المبني بمثابة منزل لـ 3000 موظف إداري.

من عام 2001 إلى عام 2010

في عام 2001، استحوذت شركة جلاكسو سميث كلاين على شركة بلوك دروج الذي يقع مقرها في نيوجيرسي مقابل 1.24 مليار دولار أمريكي. في عام 2006، استحوذت شركة جلاكسو سميث كلاين على شركة سي إن إس للرعاية الصحية الاستهلاكية الذي يقع مقرها في الولايات المتحدة، والتي تضمنت منتجاتها شرائط الأنف بريث رايت والمكملات الغذائية فايبر تشويس، مقابل 566 مليون دولار أمريكي.

تولى كريس جينت الرئيس التنفيذي السابق لشركة فودافون، رئيسا لمجلس الإدارة في عام 2005. في عام 2007، افتتحت شركة جلاكسو سميث كلاين أول مركز للبحث والتطوير في الصين بشنغهاي، وركز في البداية على الأمراض العصبية التنكسية.

في عام 2008، أصبح أندرو وبيتي الرئيس التنفيذي. حيث أنه انضم إلى شركة جلاكسو منذ عام 1985، وكان رئيسا لشركة جلاكسو سميث كلاين للأدوية في أوروبا منذ عام 2003.

في عام 2009، استحوذت شركة جلاكسو سميث كلاين على شركة مختبرات ستيفل، التي كانت أكبر شركة أدوية مستقلة في العالم متخصصة في الأمراض الجلدية، مقابل 3.6 مليار دولار أمريكي. في نوفمبر عام 2009، وافقت إدارة الغذاء والدواء الأمريكية على إنتاج شركة جلاكسو سميث كلاين للقاح الوقاية من إنفلونزا إتش1 إن1 لعام 2009، الذي تصنعه شركة معرف الطب الحيوي في كندا.

في نوفمبر عام 2009، شكلت شركة جلاكسو سميث كلاين مشروع مشترك مع شركة فايزر لإنشاء شركة فيف للرعاية الصحية، والتي تتخصص في أبحاث فيروس نقص المناعة البشرية. في عام 2010، استحوذت الشركة على لابوراتوريوس فينيكس، وهي شركة أدوية أرجنتينية، مقابل 253 مليون دولار أمريكي، وشركة



ماكسينوتريشن للتغذية الرياضية ومقرها المملكة المتحدة مقابل 162 مليون جنيه إسترليني ما يساوي 256 مليون دولار أمريكي.



ندرو وبيتي، الرئيس التنفيذي لشركة غلاكسو سميث كلاين من مايو 2008 إلى أبريل 2017

منذ عام 2011 إلى الوقت الحالي

في عام 2011، استحوذت شركة برستيغ براندز هولدينجز على 17 علامة تجارية لشركة جلاكسو سميث كلاين منها بي سي بودر، و بينو، و اكوترين، فايبر شوز، جوديس بودر، سومينكس، تاجميت بمبيعات بلغت 210 مليون دولار أمريكي.

في عام 2012، أعلنت شركة جلاكسو سميث كلاين أنها ستستثمر 500 مليون جنيه إسترليني في مرافق التصنيع في أوليفر ستون بشمال إنجلترا، وتعيينها كموقع لمصنع التكنولوجيا الحيوية المعلن عنه سابقا. في



مايو من نفس العام، استحوذت الشركة على شركة سيلزوم، وهي شركة ألمانية تعمل في مجال التكنولوجيا الحيوية، مقابل 98 مليون دولار أمريكي، وفي شهر يونيو حصلت شركة جلاكسو سميث كلاين على حقوق ملكية عقار أليريتينوين، وهو أحد الأدوية المضادة للأكزيما، مقابل 302 مليون دولار أمريكي.

في عام 2013، استحوذت شركة جلاكسو سميث كلاين على شركة علوم الجينوم البشري مقابل 3 مليارات دولار أمريكي. تعاونت شركة جلاكسو مع شركة علوم الجينوم البشري على تطوير بيليموماب علاج الذئبة الحمامية، و ألبىغلوتايد لمرض السكري من النوع الثاني، ودارابلاديب لتصلب الشرايين. وفي سبتمبر من نفس العام، باعت قسم أدوية الشراب إلى شركة سنتوري. لكن الصفقة لم تشمل بيع هورليكس.

في مارس عام 2014، دفعت شركة جلاكسو سميث كلاين مليار دولار أمريكي لزيادة حصتها في وحدتها الصيدلانية الهندية التي تعرف باسم جلاكسو سميث كلاين للأدوية، إلى 75% للتركيز على الأسواق الناشئة. في أبريل عام 2014، اتفقت شركة نوفارتس وجلاكسو سميث كلاين على عدة صفقات بأكثر من 20 مليار دولار أمريكي.

كانت الصفقات عبارة عن بيع لقاحات من شركة نوفارتس إلى شركة جلاكسو سميث كلاين، وبيع شركة السرطان الخاصة بشركة جلاكسو سميث كلاين إلى شركة نوفارتس.

في فبراير عام 2015، أعلنت شركة جلاكسو أنها ستستحوذ على شركة جليكولاكس، وهي شركة أدوية سويسرية مقابل 190 مليون دولار أمريكي، في يونيو من نفس العام أعلنت أنها ستبيع عقارين من أدوية التهاب السحايا لشركات فايزر ونيمينيوكس ومينسفاكس مقابل حوالي 130 مليون دولار أمريكي.

في سبتمبر عام 2015، تولى فيليب هامبتون رئاسة شركة جلاكسو سميث كلاين، وهو الرئيس السابق لبنك رويال أوف سكوتلاند. في 31 مارس عام 2017، أصبحت إيما والمسلي الرئيسة التنفيذية لشركة جلاكسو سميث كلاين، وهي أول سيدة تنفيذية للشركة.

في ديسمبر عام 2017، ذكرت وكالة رويترز أن شركة جلاكسو زادت حصتها في وحدتها السعودية من 49٪ إلى 75٪ لتتولى السيطرة من شريكها السعودية، التي تعرف باسم شركة باناجه السعودية القابضة. في أبريل عام 2018، باعت شركة جلاكسو سميث كلاين محفظتها في أدوية العلاج الجيني إلى شركة أورشارد تيرابيوتكس.

في نوفمبر عام 2018، ذكرت وكالة رويترز أن شركة يونيليفر كانت لها حصة كبيرة في شركة جلاكسو سميث كلاين للرعاية الصحية الاستهلاكية المحدودة الهندية، تمكنها من الحصول على حصة شركة جلاكسو سميث كلاين، في عملية بيع تقدر بحوالي 4 مليارات دولار أمريكي. كما أعلنت أيضا عن اهتمام شركتي نستله وكوكا كولا بوحدة الأعمال حيث يتطلعان إلى تعزيز وجودهما في الهند.

في 3 ديسمبر عام 2018، أعلنت شركة جلاكسو سميث كلاين أن شركة يونيليفر ستستحوذ على شركة جلاكسو سميث كلاين للرعاية الصحية الاستهلاكية الهندية مقابل 3.8 مليار دولار أمريكي. وستدفع شركة يونيليفر أغلب مبلغ الصفقة نقدا، مع دفع المبلغ المتبقي في أسهم شركة هندوستان يونيليفر المحدودة الهندية. وعند الانتهاء، ستمتلك شركة جلاكسو سميث كلاين حوالي 5.7٪ من شركة هندوستان يونيليفر المحدودة، وستبيع شركة جلاكسو سميث كلاين هذه الأسهم بعد ذلك في عدد من الشرائح. في نفس اليوم أعلنت شركة جلاكسو سميث كلاين انها ستستحوذ على شركة تيسارو المتخصصة في علاج الأورام مقابل 5.1 مليار دولار أمريكي. وستعمل شركة جلاكسو سميث كلاين بعد ذلك في إنتاج عقار نيراباريب المعالج لسرطان المبيض، وهو أحد أفراد فئة مثبطات بوليميريز بولي ريپوز بولي.

في أكتوبر عام 2019، وافقت شركة جلاكسو سميث كلاين على بيع لقاح رابافيرات المعالج لداء الكلب، ولقاح إنسيبور المعالج لالتهاب الدماغ المنقول بالقراد، إلى ولاية بافاريا الشمالية مقابل 1.06 مليار دولار أمريكي. في يوليو عام 2020، استحوذت شركة جلاكسو سميث كلاين على 10٪ من أسهم شركة كيورفاك الألمانية للتكنولوجيا الحيوية.

جلاكسو وشراء شركة نوفارتس لرعاية صحة المستهلكين

في مارس عام 2018، أعلنت شركة جلاكسو سميث كلاين أنها توصلت إلى اتفاق مع شركة نوفارتس للاستحواذ على حصتها البالغة 36.5٪ في مشروع الرعاية الصحية الاستهلاكية المشترك بينهم مقابل 13 مليار دولار أمريكي.

## المشروع المشترك شركة جلاكسو سميث كلاين وشركة فايزر

في ديسمبر عام 2018، أعلنت شركة جلاكسو سميث كلاين أنها توصلت إلى اتفاق مع شركة فايزر لدمج أقسام الرعاية الصحية للمستهلكين في كيان واحد. حيث تبلغ مبيعات الكيان المشترك حوالي 12 مليار دولار، مع احتفاظ شركة جلاكسو سميث كلاين بالحصّة المسيطرة بنسبة 68 ٪ في المشروع المشترك. وستمتلك شركة فايزر النسبة المتبقية البالغة 32 ٪. وتعتمد الصفقة على صفقة سابقة لعام 2018 حيث اشترت فيها شركة جلاكسو سميث كلاين حصة شركة نوفارتس في المشروع المشترك بينهم للرعاية الصحية للمستهلكين.

## الانقسام اللاحق

أدت كثرة صفقات الرعاية الصحية للمستهلكين إلى انقسام شركة جلاكسو سميث كلاين إلى شركتين منفصلتين، تركز إحدهما على المستحضرات الصيدلانية والبحث والتطوير والأخرى على الرعاية الصحية للمستهلكين.

## مشروع الأسلحة

في عام 1985، أسست شركة سميث كلاين بيتشام شركة سي آر وان، وهي شركة تعمل في الاستثمار في شركات التكنولوجيا الحيوية الجديدة واستمرت في العمل بعد إنشاء شركة جلاكسو سميث كلاين. عند بداية عام 2003، شكلت شركة جلاكسو سميث كلاين شركة فرعية أخرى تسمى مشاريع جلاكسو سميث كلاين، وهي تعمل لتخليص أو بدء شركات جديدة حول الأدوية المرشحة التي لم تكن تنوي الشركة تطويرها بشكل أكبر.

حتى عام 2003، كانت شركة إس آر وان تميل إلى الاستثمار فقط، بعد ذلك بدأت في العمل مع شركة جلاكسو سميث كلاين.

في سبتمبر عام 2019، أعلنت شركة جلاكسو سميث كلاين أنها ستستحوذ على شركة سيتاري للأدوية وبرنامج الجزيئات الصغيرة ترانسجلوتامينا لعلاج مرض الاضطرابات الهضمية.

## مجالات البحث والمنتجات

### الأدوية

تركز شركة جلاكسو سميث كلاين على تصنيع عقارات للأمراض الرئيسية والمزمنة مثل الربو والسرطان والالتهابات ومرض السكري والصحة العقلية. الأدوية التي اكتشفتها أو طويرها شركة جلاكسو سميث كلاين وشركاتها القديمة وتباع الآن كأدوية تشمل:

.أموكسيسيلين

.أموكسيسيلين الكلافولانيك

.تيكارسيلين الكلافولانيك

.مويروسين

.سيفتازيديم للعدوى البكتيرية

.زيدوفودين لعدوى فيروس العوز المناعي البشري

.فالاسيكلوفير لعدوى فيروس الهربس

.ألبيندازول للعدوى الطفيلية

.سوماتريبتان للصداع النصفي

.لاموتريجين للصرع

.البوبروبيون والباروكسيتين لاضطراب الاكتئاب الشديد

.سيميتيدين ورانيتيدين لاضطراب الجزر المعدي المريئي

.ميركابتوبيورين لعلاج اللوكيميا

.الوبيورينول لعلاج النقرس

.البيريميثامين لعلاج الملاريا

.تريميثوبريم مضاد الجراثيم

## جيمبرلي لعلاج سرطان بطانة الرحم

يوجد عدد من بين هذه الأنواع مدرج في قائمة الأدوية الأساسية لمنظمة الصحة العالمية وهم:

ألبيندازول

أموكسيسيلين

أموكسيسيلين كلافولانات

ألوبيورينول من النوع الثاني

مركابتوبورين

مويروسين

بيريميثامين

رانيتيدين

ثيوجوانين

تريميثوبريم

زيدوفودين

لقاح الملاريا

في عام 2014، قدمت شركة جلاكسو سميث كلاين طلب للحصول على موافقة الجهات التنظيمية لأول لقاح ضد الملاريا. حيث ان الملاريا مسؤولة عن أكثر من 650,000 حالة وفاة سنويا، بشكل رئيسي في إفريقيا. وافقت الجهات التنظيمية على إنتاج اللقاح وانتجت الشركة عقار آر تي إس، إس كمشروع مشترك مع مبادرة لقاحات باس ومؤسسة بيل وميليندا جيتس. وقد التزمت الشركة بجعل اللقاح متاحا في البلدان النامية مقابل 5% فوق تكلفة الإنتاج فقط.

منذ عام 2013، وعقار آر تي إس، إس الذي يستخدم مادة أيه إس 01 الخاص بشركة جلاكسو سميث كلاين، تم اختياره لتجربة المرحلة الثالثة في ثمانية بلدان أفريقية. ذكرت باس أن في العام التالي للتلقيح، أعطى اللقاح حماية بنسبة حوالي 50% من مرض المتصورة المنجلية السريرية أو ما تعرف بالطحالب

السريرية في الأطفال الذين تتراوح أعمارهم بين 5-17 شهر، وحوالي 30٪ حماية للأطفال الذين تتراوح أعمارهم بين 6-12 أسبوع عندما تتناول مع لقاحات البرنامج الموسع للتحصين

في عام 2014، قالت شركة جلاكسو سميث كلاين إنها أنفقت أكثر من 350 مليون دولار أمريكي وتوقعت إنفاق 260 مليون دولار إضافية قبل طلب الموافقة التنظيمية

#### رعاية المستهلك

ينتج قسم الرعاية الصحية للمستهلكين من شركة جلاكسو سميث كلاين التي حصلت عليه مقابل 5.2 مليار جنية استرليني في عام 2013، خدمات الرعاية الصحية التي تؤخذ عن طريق الفم مثل معاجين أسنان اكوافريش وماكين و سنسوداين ومشروبات للرضع مثل هورليكس وبوست ومشروب شعير بنكهة الشوكولاتة يباع في الهند. كانت شركة جلاكسو سميث كلاين في السابق تمتلك علامتي لوكوزاد وريبينا التجارية من المشروبات الغازية، ولكنها قامت ببيعهما في عام 2013 إلى شركة سنتوري مقابل 1.35 مليار جنية إسترليني. وتشمل المنتجات جلاكسو سميث كلاين الأخرى على عقار أبريفا لعلاج قروح البرد. ونيكوديرم ونيكوريت بدائل النيكوتين

في مارس عام 2014، سحبت شركة جلاكسو سميث كلاين عقار ألي من السوق، بسبب شكاوى العملاء نظرا إلى احتمالية العبث به، وهو دواء لإنقاص الوزن بدون وصفة طبية، يباع في الولايات المتحدة

#### المرافق

منذ عام 2013، كان لشركة جلاكسو سميث كلاين مكاتب في أكثر من 115 دولة ويعمل بها أكثر من 99,000 شخص من بينهم 12,500 شخص في البحث والتطوير. ولديها أكبر سوق منفرد في الولايات المتحدة. يقع مقرها الرئيسي في الولايات المتحدة في النافي يارد بفيلا دلفيا، ومنتزه ريسيرتش تراينجل، ونورث كارولينا. يقع قسم المنتجات الاستهلاكية في موون تاونشيب بولاية بنسلفانيا

#### لقاح فيروس كورونا

في عام 2020، طورت شركة جلاكسو سميث كلاين وشركة سانوفي لقاح لفيروس كورونا، في شهر يوليو من نفس العام وقعت حكومة المملكة المتحدة على الموافقة على إنتاج 60 مليون جرعة من اللقاح. يستخدم اللقاح تقنية قائمة على البروتين المؤتلف من شركة سانوفي وتكنولوجيا الوباء من شركة جلاكسو سميث كلاين. قالت الشركتان أنهما قادران على إنتاج مليار جرعة خاضعة للتجارب الناجحة والموافقة التنظيمية، خلال النصف الأول من عام 2021. كما وافقت الشركة على صفقة بقيمة 2.1 مليار دولار مع الولايات المتحدة لإنتاج 100 مليون جرعة من اللقاح.

الاعتراف العلمي والعمل الخيري والمسؤولية الاجتماعية

الاعتراف العلمي

كرمت لجنة نوبل أربعة علماء من علماء شركة جلاكسو سميث كلاين لمساهماتها في العلوم الطبية الأساسية وتطوير العلاجات وهم:

هنري ديل، هو طالب سابق لدى بول إيرلش، عمل ديل كطبيب صيدلي ثم مدير لمختبرات ويلكوم للأبحاث الفسيولوجية من عام 1904 إلى عام 1914، ثم تولى منصب رئيس مجلس الإدارة. حصل هنري على جائزة نوبل في الطب عام 1936 لعمله في النقل الكيميائي للنبضات العصبية.

جون فاين الذي شارك في أبحاث مختبرات ويلكوم وحصل على جائزة نوبل في الطب عام 1982 لعمله في بيولوجيا البروستاجلاندين واكتشاف بروتاغلاندين. عمل جون كمدير مجموعة البحث والتطوير لمؤسسة ويلكوم من 1973 إلى 1985.

شارك جرتروود إليون وجورج هتشنغز، وكلاهما من مختبرات أبحاث ويلكوم، في جائزة نوبل في الطب لعام 1988 مع السير جيمس ديليو بلاك، الذي كان يعمل سابقا في مؤسسة سميث كلاين وفرنش ومؤسسة ويلكوم، لاكتشافاتهم للمبادئ المهمة للعقاقير. فقد كان إليون وهتشنغز مسؤولين عن اكتشاف عدد كبير من الأدوية المهمة مثل:

مركابتوبورين وثيوجوانين لعلاج اللوكيميا

أزوثيوبورين المثبط للمناعة

ألوبيورينول للنقرس

بيريميثامين للملاريا

تريميثوبريم مضاد للبكتيريا

أسيكلوفير لعدوى فيروس الهربس

نيلارابين لعلاج السرطان

العمل الخيري والمسؤولية الاجتماعية

منذ عام 2010، احتلت شركة جلاكسو سميث كلاين المرتبة الأولى عدة مرات بين شركات الأدوية في مؤشر الوصول العالمي إلى الأدوية، الذي تموله مؤسسة بيل وميليندا جيتس. في عام 2014، منحت حملة حقوق الإنسان، وهي مجموعة مناصرة لحقوق المثليين، لشركة جلاكسو سميث كلاين درجة 100٪ في مؤشر المساواة في الشركات.

كانت شركة جلاكسو سميث كلاين شركة نشطة مع منظمة الصحة العالمية، وكانت في التحالف العالمي للقضاء على داء الفيلاريات اللمفي. يوجد حوالي 120 مليون شخص على مستوى العالم مصابون بداء الفيلاريات اللمفي. في عام 2012، صادقت الشركة على إعلان لندن بشأن أمراض المناطق المدارية المهملة، وافقت على التبرع بـ 400 مليون قرص من ألبيندازول لمنظمة الصحة العالمية كل عام لمكافحة داء الديدان الطفيلية المنقولة بالتربة وتقديم 600 مليون قرص ألبيندازول كل عام لداء الفيلاريات اللمفاوي حتى يتم القضاء على المرض. من عام 2014، قدمت الشركة أكثر من 5 مليارات قرص من ألبيندازول إلى 18 دولة من أصل 73 دولة يعتبر المرض فيها متوطن وقد تقدم إلى مرحلة المراقبة.

في عام 2009، قالت شركة جلاكسو سميث كلاين إنها ستخفض أسعار الأدوية بنسبة 25٪ في أفقر 50 دولة، وتحرر حقوق الملكية الفكرية للمواد والعمليات ذات الصلة بالأمراض المهملة في مجموعة براءات الاختراع لتشجيع تطوير أدوية جديدة، واستثمار 20٪ من الأرباح في البلدان الأقل نمواً في البنية التحتية الطبية لتلك البلدان. رحبت منظمة أطباء بلا حدود بالقرار، لكنها انتقدت شركة جلاكسو سميث كلاين لفشلها في إدراج براءات اختراع فيروس نقص المناعة البشرية في مجموعة براءات الاختراع الخاصة بها وعدم إدراج البلدان ذات الدخل المتوسط في المبادرة.

في عام 2013، قامت شركة جلاكسو سميث كلاين بترخيص محفظتها الخاصة بفيروس نقص المناعة البشرية إلى مجموعة براءات اختراع الأدوية، لاستخدامها على الأطفال، ووافقت على التفاوض بشأن ترخيص عقار دولوتغرافير، وهو مثبط متكامل مازال تحت تجارب التطوير السريري. في عام 2014، امتد هذا الترخيص ليشمل دولوتغرافير للأطفال وبالغين المصابين بفيروس نقص المناعة البشرية. تشمل



التراخيص دولا يعيش فيها 93% من البالغين و 99% من الأطفال المصابين بفيروس نقص المناعة البشرية. في عام 2013، انضمت شركة جلاكسو سميث كلاين إلى حملة ألتريالس، وهي حملة بريطانية لضمان تسجيل جميع التجارب السريرية والإبلاغ عن النتائج. وقالت الشركة إنها ستتيح تقارير التجارب السريرية السابقة والتقارير المستقبلية في غضون عام من انتهاء الدراسات

## الخلافات

تسوية جنائية ومدنية

نظرة عامة

في يوليو عام 2012، أقرت شركة جلاكسو سميث كلاين بالذنب في تهمة جنائية بالولايات المتحدة، ووافقت على دفع 3 مليارات دولار أمريكي، في أكبر تسوية حتى ذلك الوقت بين وزارة العدل وشركة أدوية. شمل المبلغ على غرامة جنائية قدرها 956,814,400 دولار أمريكي ومصادرة قدرها 43,185,600 دولار أمريكي، و 2 مليار دولار أمريكي دفعتها الشركة كتسوية مدنية مع الحكومة بموجب قانون المطالبات الكاذبة. بدأ التحقيق إلى حد كبير على أساس معلومات من أربعة أشخاص مبلغين عن المخالفات ضد الشركة بموجب قانون المطالبات الكاذبة، برفع دعاوى قضائية عليها

نشأت التهم عن ترويج شركة جلاكسو سميث كلاين لمضادات الاكتئاب باروكسيتين وبوبروبيون واستخدامها بدون اعتماد من عام 1998 إلى عام 2003، باعتبارها مناسبة للمرضى الذين تقل أعمارهم عن 18 عام، بالإضافة إلى عدم تبليغ الشركة عن بيانات السلامة حول روزيغليتازون، وكلاهما ينتهك القانون الفيدرالي للأغذية والأدوية ومستحضرات التجميل. قامت شركة جلاكسو سميث كلاين بالترويج لاستخدام عدة أدوية أخرى غير معتمدة مثل

فلوتيكازون

فلوتيكازون

بروبيونات

أوندانسيرون

سوماتريبتان

الألوسيترون

فالاسيكلوفير

بالإضافة إلى الإبلاغ عن الأسعار الكاذبة والدفع الناقص للخصومات المستحقة بموجب برنامج الخصم على الأدوية الطبية، ورشاوى للأطباء لوصف أدوية شركة جلاكسو سميث كلاين. بالإضافة إلى إعطاء علاجات مدفوعة التكاليف بالكامل ورحلات صيد للأطباء وأزواجهم، ورسوم المتحدثين في المؤتمرات، ويكون الدفع مقابل المقالات التي تكتبها الشركة ويضعها الأطباء في المجلات الطبية. أنشأت الشركة برنامج للكتابة الخفية يسمى كاسبر، لإنتاج مقالات حول باروكسيتين ولكن تم تمديده ليشمل روزيغليتازون.

وقعت شركة جلاكسو سميث كلاين اتفاقية نزاهة مؤسسية مدتها خمس سنوات مع وزارة الصحة والخدمات الإنسانية الأمريكية، والتي ألزمت الشركة بإجراء تغييرات كبيرة في الطريقة التي تمارس بها أعمالها، بما في ذلك تغيير برامج المكافآت لفرق المبيعات والمديرين التنفيذيين، وتنفيذ الشفافية والمحافظة عليها في ممارساتها البحثية وسياسات النشر.

في عام 2013، أعلنت شركة جلاكسو سميث كلاين أنها لن تدفع للأطباء بعد الآن للترويج لأدويتها أو حضور المؤتمرات الطبية، وأن موظفي المبيعات لن يكون لديهم أهداف وصفة طبية بعد الآن.

روزيغليتازون

تضمنت تسوية عام 2012 غرامة جنائية قدرها 242,612,800 دولار أمريكي لعدم إبلاغ إدارة الغذاء والدواء ببيانات السلامة حول عقار روزيغليتازون، وهو دواء لمرض السكري تمت الموافقة عليه في عام 1999، وتسوية مدنية قدرها 657 مليون دولار أمريكي لتقديم ادعاءات كاذبة حول هذا الموضوع. قالت وزارة العدل إن شركة جلاكسو سميث كلاين قامت بإعطاء معلومات مضللة للأطباء حول عقار روزيغليتازون، منها أنه يمنح فوائد للقلب والأوعية الدموية على الرغم من تحذير ملصق من إدارة الغذاء والدواء بشأن مخاطر القلب والأوعية الدموية.

في عام 1999، أخبر جون بوس أخصائي مرض السكري، المؤتمرات الطبية أن روزيغليتازون قد يحمل مخاطر متزايدة تسبب مشاكل في القلب والأوعية الدموية. هددت شركة جلاكسو سميث كلاين جون

بوس، وقامت بعمل مقايضة واتصلت برئيس قسم جامعته وأقنعه بالتوقيع على طلب التراجع. أثارت شركة جلاكسو سميث كلاين أسئلة داخلية حول سلامة الدواء في عام 2000. وفي نفس العام، كتبت الشركة مقالا في الدورة الدموية يصف تجربة إكلينيكية ممولة من شركة جالكسو سميث كلاين والتي أشارت إلى أن روزيغليتازون قد يكون له تأثير مفيد على مخاطر القلب والأوعية الدموية

منذ عام 2001، بدأت التقارير بربط ثيازوليدين ديون وهي فئة الأدوية التي ينتمي إليها روزيغليتازون بفشل القلب. في أبريل من نفس العام، بدأت شركة جلاكسو سميث كلاين تجربة عشوائية مدتها ست سنوات، تعرف باسم ريكورد، لفحص روزيغليتازون وتأثيره على القلب والأوعية الدموية

أجرت شركة جلاكسو سميث كلاين تحليلين متتاليين في عامي 2005 و 2006، ظهر فيهم زيادة خطر الإصابة بأمراض القلب والأوعية الدموية بسبب استخدام روزيغليتازون. وصلت معلومات هذه التحليل إلى إدارة الغذاء والدواء الأمريكية ونشرتها على موقع الشركة، ولكن لم يتم نشرها بطريقة أخرى

بحلول ديسمبر عام 2006، أصبح روزيغليتازون أكثر الأدوية مبيعا لمرض السكري، بمبيعات سنوية بلغت 3.3 مليار دولار أمريكي

في يونيو عام 2007، نشرت مجلة نيو إنجلاند جورنال أوف ميديسين تحليلات ربطت العقار بزيادة خطر الإصابة بالنوبات القلبية. وبحسب ما ورد حاولت شركة جلاكسو سميث كلاين إقناع ستيفن نيسن أحد المؤلفين بعدم نشره، بعد تلقي نسخة مسبقة من أحد المراجعين الأقران للمجلة، وهو مستشار شركة جلاكسو سميث كلاين

في يوليو عام 2007، قال أحد علماء إدارة الغذاء والدواء الأمريكية أن عقار روزيغليتازون تسبب في 83,000 حالة نوبة قلبية زائدة بين عامي 1999 و 2007. فرضت إدارة الغذاء والدواء قيودا على الدواء وأضافت تحذيرات

في عام 2013، نفت إدارة الغذاء والدواء الأمريكية أن العقار تسبب في نوبات قلبية زائدة. انتهى تحقيق أجرته اللجنة المالية في مجلس الشيوخ في عام 2010 إلى أن شركة جلاكسو سميث كلاين سعت إلى ترهيب العلماء الذين لديهم مخاوف بشأن عقار روزيغليتازون. في فبراير من نفس العام، حاولت شركة جلاكسو سميث كلاين وقف نشر افتتاحية حول الجدل عن عقار روزيغليتازون في مجلة القلب الأوروبية.

في عام 2010، نشرت نتائج تجربة ريكورد الخاصة بشركة جلاكسو سميث كلاين، وأكدت وجود ارتباط بين عقار روزيغليتازون وزيادة خطر الإصابة بفسل القلب والقصور، لكن لا يوجد له علاقة بالنوبات القلبية. ولخص التقرير أن عقار روزيغليتازون لا يزيد من خطر الإصابة بأمراض القلب والأوعية الدموية أو الوفيات، بالمقارنة مع بعض الأدوية المعيارية الأخرى لخفض الجلوكوز.

جادل ستيفن نيسان وكاثيري وولكسكي بأن انخفاض معدل الدراسة قلل من قوة روزيغليتازون الإحصائية. في سبتمبر عام 2009، حظر عقار روزيغليتازون في أوروبا. أكدت نتائج دراسة ريكورد في عام 2013، من قبل معهد أبحاث ديوك للبحوث السريرية، في مراجعة مستقلة طلبتها إدارة الغذاء والدواء، أن العقار له تأثير فقط على قصور القلب.

في نوفمبر من نفس العام، رفعت إدارة الغذاء والدواء الأمريكية القيود التي كانت قد فرضتها على الدواء. تمت إزالة التحذير من النوبة القلبية، لكن ظل التحذير من قصور القلب ساري المفعول.



.روسيليتازون

باروكسيتين

باروكسيتين

دفعت شركة جلاكسو سميث كلاين غرامة بسبب الترويج لعقار باروكسيتين المعالج للاكتئاب، وقالت انه مسموح به للأشخاص الأقل من 18 عام، على الرغم من عدم موافقة إدارة الغذاء والدواء على تناول العقار لمثل هذه الأعمار.

في عام 2003، حقق عقار باروكسيتين مبيعات عالمية قدرها 4.97 مليار دولار أمريكي. أجرت الشركة تسع تجارب سريرية بين عامي 1994 و 2002، ولم يظهر أي منها أن عقار باروكسيتين يساعد الأطفال المصابين بالاكتئاب. من عام 1998 إلى عام 2003، روجت الشركة للعقار بأنه مسموح للأشخاص أقل من 18 عام، ودفعت رشاوي للأطباء عن طريق الذهاب في رحلات مدفوعة التكاليف، وفنادق خمس نجوم والمنتجات الصحية.

من عام 2004، تضمنت تسمية باروكسيتين، تحذيرا محاصرا صادر عن إدارة الغذاء والدواء الأمريكية بأنه قد يزيد من خطر التفكير والسلوك الانتحاري لدى المرضى الأقل من 18 عام

وجدت وثيقة داخلية لشركة سميث كلاين بيتشام في عام 1998، حول حجب دراسة البيانات عن شركة جلاكسو سميث كلاين، كتب في الوثيقة أن سيكون من غير المقبول تجاريا تضمين بيان يدل على عدم فاعلية العقار لدى المراهقين، لأن هذا من شأنه أن يسوء صورة الباروكسيتين

كتبت شركة جلاكسو سميث كلاين مقالا نشر في عام 2001 في مجلة الأكاديمية الأمريكية للطب النفسي للأطفال والمراهقين، أن الشركة أخطأت في الإبلاغ عن إحدى تجاربها السريرية وهي دراسة رقم 329. وانتهى المقال بأن عقار باروكسيتين جيد التحمل بشكل عام وفعال للاكتئاب الشديد لدى المراهقين

ظلت شركة جلاكسو سميث كلاين تسوق عقار باروكسيتين لمدة 10 سنوات على انه يمكن أن يسبب الإدمان. في عام 2001، رفع 35 مريضا دعوى جماعية بدعوى أنهم عانوا من أعراض الانسحاب، وفي عام 2002 أصدرت محكمة في لوس أنجلوس حكم قضائي يمنع شركة جلاكسو سميث كلاين من الإعلان عن العقار على أنه يسبب الإدمان. بعد ذلك سحبت المحكمة الأمر بسبب اعتراض إدارة الغذاء والدواء الأمريكية على أن المحكمة ليس لها اختصاص على تسويق الأدوية التي وافقت عليها إدارة الغذاء والدواء

في عام 2003، أفادت لجنة منظمة الصحة العالمية أن العقار كان من بين أفضل 30 دواء، وأعلى ثلاثة مضادات للاكتئاب، وتم الإبلاغ عن الاعتماد عليها



باروكسيبتين

بوبروبيون

دفعت شركة جلاكسو سميث كلاين غرامة لترويجها لعقار بوبروبيون على أنه يساعد في الإقلاع عن التدخين، ويساعد على فقدان الوزن و يعالج اضطراب نقص الانتباه مع فرط النشاط والضعف الجنسي، على الرغم من أن إدارة الغذاء والدواء الأمريكية صرحت بأنه معالج فقط لاضطراب الاكتئاب الشديد. دفعت شركة جلاكسو سميث كلاين للأطباء للترويج لهذه الاستخدامات خارج التسمية، وأنشأت مجالس استشارية تفرض أنها مستقلة وبرامج التعليم الطبي المستمر

علاقة لقاح بانديمركس بداء الخدار عام 2010

طورت شركة جلاكسو سميث كلاين عقار بانديمركس المضاد للإنفلونزا في عام 2006. في عام 2009، استخدمت كل من فنلندا والسويد العقار في التطعيم الشامل ضد فيروس أنفلونزا الخنازير إتش1 إن1 للسكان.

في أغسطس عام 2010، أطلقت وكالة المنتجات الطبية السويدية والمعهد الوطني الفنلندي للصحة والرفاهية تحقيقات بشأن تطور مرض التغفيق كأثر جانبي محتمل من لقاح بانديمركس المعالج للإنفلونزا عند الأطفال، ووجدت نسبة خطر وصلت إلى 6.6 بين الأطفال والشباب، مما أدى إلى زيادة 3.6 من الحالات المصابة بالتغفيق في كل 100,000 شخص تم تطعيمهم

في فبراير عام 2011، قال المعهد الوطني الفنلندي للصحة والرعاية أن هناك صلة واضحة بين حملة التطعيم بعقار بانديمركس ضد الأنفلونزا في عامي 2009 و 2010 ووباء الخدار في فنلندا. تم العثور على 152 حالة من حالات التغفيق في فنلندا خلال عامي 2009 و 2010، حيث كان 90% منهم تلقى تطعيم بانديمركس.

لكن السويد لاحظت عددا قليلا جدا من حالات الإصابة بالتأثيرات في عام 2009 عام 2010 مقارنة بمعظم السنوات الماضية. في عام 2015، تم الإبلاغ عن أن وزارة الصحة البريطانية كانت تدفع ثمن دواء بانديمركس لـ 80 مريضا يتخطون الإجراءات القانونية التي تخص استخدام لقاح أنفلونزا الخنازير، بتكلفة تتحملها الحكومة تبلغ 12,000 جنيه إسترليني لكل مريض سنويا.

#### مكافحة احتكار غريسيوفولفين

في الستينيات من القرن الماضي، امتلك كل من مجموعة جلاكسو المحدودة وشركة إمبيرال للصناعات الكيماوية براءات اختراع تغطي جوانب مختلفة من عقار غريسيوفولفين المضاد للفطريات. لقد أنشأوا مجموعة براءات الاختراع عن طريق الترخيص المتبادل لبراءات الاختراع الخاصة بهم، مع مراعاة قيود الترخيص الصريحة التي تنص على أن المادة الكيماوية التي صنع منها الشكل النهائي للدواء ستكون أقرص وكبسولات، ويجب ألا تباع في الجملة، وقد رخصوا لشركات الأدوية الأخرى بيع الدواء في شكله النهائي وخاضع لقيود مماثلة. كان التأثير والهدف من تقييد البيع بالجملة هو إبقاء المادة الكيماوية بعيدة عن متناول أيدي الشركات الصغيرة التي قد تعمل كقطاع للأسعار، وكان التأثير هو الحفاظ على أسعار مستقرة وموحدة.

رفعت الولايات المتحدة دعوى قضائية ضد احتكار الشركتين للعقار، حيث أنها اتهمت مجموعة جلاكسو المحدودة بانتهاك قانون شيرمان والسعي إلى إبطال براءات الاختراع. وجدت المحكمة الابتدائية أن المدعى عليهم قد تورطوا في عدة مؤامرات غير قانونية، لكن المحكمة رفضت جزء الدعوى الذي يطالب بإبطال براءات الاختراع ورفضوا منح مبيعات إلزامية للإغاثة من المادة الكيماوية السائبة للعقار والترخيص الإيجابي لبراءات الاختراع، لكن المحكمة العليا استأنفت الحكم.

علامة ريبينا التجارية في القرن الحادي والعشرين



كانت هناك مخاوف في العقد الأول من القرن الحادي والعشرين بشأن محتوى السكر والفيتامينات في مشروبات ريبينا الغازية غير الكربونية، وهي مشروبات غازية مصنوعة من الكشمش الأسود كانت مملوكة لشركة جلاكسو سميث كلاين حتى عام 2013. أنتجته شركة إتش دبليو كارتر وشركاه منذ ثلاثينيات القرن الماضي في إنجلترا، وتم توزيعه بدون علامة تجارية كشراب على الأطفال كمصدر لفيتامين سي خلال الحرب العالمية الثانية، مما أعطى المشروب سمعة طيبة للصحة. في عام 1955، اشترت شركة بيتشام شركة إتش دبليو كارتر وشركاه.

في عام 2001، طلبت هيئة معايير الإعلان البريطانية من شركة جلاكسو سميث كلاين سحب ادعائها بأن شراب ريبينا وهو نوع منخفض السكر، لا يشجع على تسوس الأسنان. أظهرت الشركة ملصق أسنان على الزجاجات بدلا من شعيرات فرشاة الأسنان. في عام 2007 أيدت المحكمة العليا حكم هيئة معايير الإعلان البريطانية، ودفعت شركة جلاكسو سميث كلاين مبلغ 217,000 دولار أمريكي في نيوزيلندا كغرامة، بسبب ادعائها أن ريبينا الجاهز للشرب يحتوي على مستويات عالية من فيتامين سي، بعد أن تبين أنه لا يحتوي على فيتامين سي.

في عام 2013، باعت شركة جلاكسو سميث كلاين مشروب ريبينا ومشروب لوكوزاد لشركة سنتوري اليابانية متعددة الجنسيات مقابل 1.35 مليار جنيه إسترليني.





زجاجة ريبينا قديمة، السنة غير معروفة، تقول التسمية: "تستخدم على نطاق واسع في المستشفيات والعيادات".

إس بي فارمكو بورتوريكو

في عام 2010، أعلنت وزارة العدل الأمريكية أن شركة جلاكسو سميث كلاين ستدفع غرامة جنائية ومصادرة قانونية قدرها 150 مليون دولار أمريكي، وتسوية مدنية بقيمة 600 مليون دولار أمريكي بموجب قانون المطالبات الكاذبة. حيث نشأت الغرامات بسبب إنتاج أدوية مغشوشة ومصنعة بشكل غير صحيح من عام 2001 إلى عام 2005، في إس بي فارمكو بورتوريكو فرع شركة جلاكسو سميث كلاين في سيدرا بورتوريكو. حصلت شركة جلاكسو سميث كلاين على أرباح بحوالي 5.5 مليار دولار أمريكي من هذه المنتجات في كل عام.

كانت الأدوية المستخدمة هي جرانيسيترون المضاد للقيء و مركب مويروسين الكيميائي المستخدم في علاج الالتهابات الجلدية و باروكسيتين المضاد للاكتئاب و ميتفورمين المعالج لمرض السكري. في عام 2009، أغلقت شركة جلاكسو سميث كلاين المصنع

وفقا لمجلة نيويورك تايمز، بدأت القضية في عام 2002، عندما أرسلت شركة جلاكسو سميث كلاين خبراء لإصلاح المشكلات التي أشارت إليها إدارة الغذاء والدواء. وأوصى كبير المفتشين بسحب المنتجات المعيبة، التي لم تحصل على التصريح. ثم رفع خبراء الإصلاح دعوى قضائية ضد المخالفات

في عام 2005، صادر خبراء فيدراليون أدوية تعادل قيمتها حوالي 2 مليار دولار، وهي أكبر عملية مصادرة في التاريخ. في تسوية عام 2010، أقرت شركة إس بي فارمكو بورتوريكو بالذنب في التهم الجنائية، ووافقت على دفع 150 مليون دولار أمريكي كغرامة جنائية ومصادرة. كانت هذه هي أكبر دفعة مصادرة وغرامة على الإطلاق من قبل شركة إس بي فارمكو بورتوريكو، بالإضافة إلى 600 مليون دولار أمريكي كغرامات مدنية لتسوية الدعوى المدنية.

## الصين

في عام 2013، أعلنت السلطات الصينية أن منذ عام 2007، قامت شركة جلاكسو سميث كلاين بتحويل 3.8 مليار دولار كرشاوى إلى مديري شركة جلاكسو سميث كلاين والأطباء والمستشفيات وغيرهم ممن وصفوا أدويتهم في هونج كونج، للاستخدام في أكثر من 700 وكالة سفر وشركة استشارية. اعتقلت السلطات الصينية أربعة مدراء تنفيذيين في شركة جلاكسو سميث كلاين كجزء من تحقيق استمر أربعة أشهر في مزاعم أن الأطباء تلقوا رشاوى بالمال والخدمات الجنسية.

في عام 2014، قضت محكمة صينية بأن الشركة مذنبه بالرشوة وفرضت غرامة قدرها 490 مليون دولار أمريكي. تلقى مارك رايلي، الرئيس البريطاني لعمليات شركة جلاكسو سميث كلاين الصينية، حكما بالسجن لمدة ثلاث سنوات مع وقف التنفيذ بعد محاكمة سرية استمرت يوما واحدا. وبحسب ما ورد تم ترحيل رايلي من الصين وفصلته الشركة.

## التلاعب بالسوق في المملكة المتحدة

في فبراير عام 2016، دفعت الشركة أكثر من 37 مليون جنيه إسترليني في المملكة المتحدة إلى هيئة المنافسة والأسواق بسبب أن شركة جلاكسو سميث كلاين قامت بدفع 50 مليون جنيه إسترليني بين عامي 2001 و 2004، إلى شركات علم الوراثة في المملكة المتحدة وألفارما ونورتون للرعاية الصحية، لبقاء الأنواع العامة من الباروكستين خارج سوق المملكة المتحدة. ودفعت شركات الأدوية العامة مبلغ 8 ملايين جنيه إسترليني إضافية كغرامة. في نهاية عام 2003، عندما أصبحت الأدوية الجنيسة متوفرة في المملكة المتحدة، انخفض سعر الباروكستين بنسبة 70 %.

## متفرقات

في مايو عام 2004، قدمت الشرطة الإيطالية اتهامات بالرشوة ضد 4400 طبيب و 273 موظفا يعملون في شركة جلاكسو سميث كلاين. اتهمت فيها شركة جلاكسو سميث كلاين بإنفاق 152 مليون جنيه إسترليني على الأطباء والصيادلة وغيرهم، ومنحهم الكاميرات وأجهزة الكمبيوتر والإجازات والنقود. زعم أن الأطباء تلقوا مبالغ نقدية بناء على عدد المرضى الذين عولجوا بأحد أدوية السرطان التي تنتجها الشركة.

في شهر يونيو، اتهم المدعين العامين في ميونخ ما بين 70 و 100 طبيب بقبول رشاوى من سميث كلاين بيتشام بين عامي 1997 و 1999. فتح التحقيق بسبب مزاعم بأن الشركة أعطت أكثر من 4000 طبيب يعملون في المستشفيات نقودا ورحلات مجانية. أسقطت محكمة فيرونا جميع التهم في يناير عام 2009.

في عام 2006، قامت شركة جلاكسو سميث كلاين في الولايات المتحدة بتسوية أكبر نزاع ضريبي في تاريخ مصلحة الضرائب الأمريكية، ووافقت على دفع 3.1 مليار دولار أمريكي. وتم بيع مركب رانيتيدين الكيميائي ومنتجات أخرى في الفترة ما بين عامي 1989 و 2005. تمحورت القضية حول تسعير التحويل بين الشركات وتحديد حصة الربح المنسوبة إلى الشركات الأمريكية التابعة لشركة جلاكسو سميث كلاين والخاضعة للضريبة من قبل مصلحة الضرائب الأمريكية.

في عام 2014، فتح مكتب مكافحة الاحتيال الخطير في المملكة المتحدة تحقيق جنائي، بسبب ممارسات مبيعات شركة جلاكسو سميث كلاين، باستخدام الصلاحيات الممنوحة بموجب قانون الرشوة لعام 2010. قال مكتب مكافحة الجرائم المنظمة إنه يتعاون مع السلطات الصينية للتحقيق في توجيه اتهامات في المملكة المتحدة تتعلق بأنشطة شركة جلاكسو سميث كلاين في الصين وأوروبا والشرق الأوسط. اعتبارا من عام 2014، كانت وزارة العدل الأمريكية تحقق مع شركة جلاكسو سميث كلاين في الإشارة إلى قانون الممارسات الأجنبية الفاسدة.

في أكتوبر عام 2020، أخبرت شركة جلاكسو سميث كلاين بعض الموظفين أن أثناء العمل يجب عليهم تعطيل وظيفة تتبع جهات الاتصال لتطبيق الاختبار وتتبع جهاز إن إتش إس الذي يراقب انتشار فيروس كورونا. أوضحت شركة جلاكسو سميث كلاين أن السبب في هذا هو اتباع إجراءات التباعد الاجتماعي التي... ينصح بها في المواقع مما يجعل هذه التقنية غير ضرورية



## معلومات عامة

البلد	<a href="#">المملكة المتحدة</a>
التأسيس	ديسمبر 2000 / 27
النوع	<a href="#">شركة عامة</a>
<a href="#">الشكل القانوني</a>	<a href="#">شركة عالمية محدودة</a>
المقر الرئيسي	<a href="#">برينتفورد</a> <a href="#">على الخريطة</a>
حلت محل	<a href="#">Glaxo Wellcome (en)</a> — <a href="#">Block Drug (en)</a> — <a href="#">SmithKline Beecham (en)</a>
موقع الويب	<a href="#">gsk.com</a> (الإنجليزية)

## المنظومة الاقتصادية

[الشركات التابعة](#)

<

... القائمة

الصناعة [ثقافة](#) — [صناعة الدواء](#)  
[حيوية](#)

المنتجات [دواء](#)

### أهم الشخصيات

المدير التنفيذي [Emma Walmsley](#) (en)   
(2017 –)

الرؤساء [Sir Philip Hampton](#) (en) [5] (2015 – 2019)  
[Jonathan Symonds](#) (en) [6] (2019 –)

الموظفون 97 [7],921

### الإيرادات والعائدات

البورصة [بورصة](#)  
[نيويورك](#) (GSK) [8]  
• [سوق لندن للأوراق المالية](#) (GSK)

مونديفارما



هي شركة صيدلانية ألمانية مقرها في هسن (Mundipharma GmbH: بالألمانية) شركة مونديفارما  
الوسطى وبالتحديد في ليمبورغ آن در لان. وتعد من أكبر الشركات في منطقة ليمبورغ-فايلبورغ

#### منتجات الشركة

تتنوع منتجات الشركة في اختصاصات الأورام وعلاج الآلام والجهاز التنفسي والمفاصل وعلاج الجروح

من أبرز منتجات الشركة والذي يحتوي على بوفيدون يودي (Iodophor: بالألمانية) يعد اليودوفور



## معلومات عامة

البلد	 <a href="#">ألمانيا</a> [2]
التأسيس	1967
النوع	<a href="#">GmbH</a>
الشكل القانوني	<a href="#">شركة مسؤولة محدودة (ألمانيا)</a>
المقر الرئيسي	<a href="#">ليمبورغ آن در لان، ألمانيا</a>
موقع الويب	<a href="http://mundipharma.de">mundipharma.de</a>

## المنظومة الاقتصادية

الصناعة	<a href="#">صناعة دوائية</a>
المنتجات	<a href="#">أدوية</a>

## أهم الشخصيات

المدير التنفيذي	ديتمار لايتنر
الموظفون	سنة ( 920 2015) [1]

## الإيرادات والعائدات



## أمرشام بي آل سي



كانت شركة صناعة دوائية بريطانية مختصة (Amersham plc: بالإنجليزية) أمرشام بي آل سي بالتشخيص الطبي ومنتجات علوم الحياة. كانت مدرجة في سوق لندن للأوراق المالية وفي فترة ما كانت جزءا من فوتسي 100 لكن اشترتها جنرال إلكتريك لتكون جزءا من جنرال إلكتريك للرعاية الصحية

## التاريخ

يعود تأسيس الشركة إلى مركز وطني تأسس عام 1946 وكان معدا لتطوير وتصنيع المواد النشطة إشعاعيا والمعدة للإستعمالات السلمية في الطب والصناعة والبحوث العلمية. تأسست الشركة من هيئة الطاقة لكنها فصلت في عام 1971 إلى مركز الكيمياءويات المشعة (UKAEA) الذرية في المملكة المتحدة . خصصت الشركة عام 1982 تحت (The Radiochemical Centre Ltd: بالإنجليزية) المحدودة . وقد كانت أول شركة (Amersham International plc: بالإنجليزية) اسم أمرشام العالمية بي آل سي . تخصص في فترة تبوأ مارغريت ثاتشر لمنصب رئيس وزراء المملكة المتحدة

في بدايات عقد 1990، نقلت أعمال فحص تشخيصي إلى مشروع مشترك مع إيستمان كوداك سمي ، والذي استحوذت عليه (Amerlite Diagnostics Ltd: بالإنجليزية) امرلايت دياغنوستكس المحدودة ، Kodak Clinical: بالإنجليزية) كوداك لاحقا بالكامل وسمي كوداك كلينيكال دياغنوستكس المحدودة . باعت كوداك هذا المشروع إلى جونسون آند جونسون ليحمل اسم جونسون آند (Johnson & Johnson Clinical Diagnostics Ltd: بالإنجليزية) جونسون كلينيكال دياغنوستكس المحدودة

. ما زالت جونسون آند جونسون تمتلك هذا المشروع لكن تحت اسم أورثو كلينيكال (Diagnosics Ltd Ortho Clinical Diagnostics: بالإنجليزية) دياغنوستكس.

في عام 1997، قامت فارماسيا السويدية (فارماسيا وأبجون لاحقا) بالاندماج من أمرشام وتسمى أمرشام . تم الاستغناء عن اسم فارماسيا (Amersham Pharmacia Biotech: بالإنجليزية) فارماسيا بايوتك عندما باعت فارماسيا وأبجون حصتها في الشركة إلى أمرشام بي أل سي وتسمى أمرشام بايوساينس . في عام 2001 (Amersham Biosciences: بالإنجليزية)

:بالإنجليزية) في عام 1997، اندمجت الشركة مع نيكومد النرويجية لتكوين نيكومد أمرشام بي أل سي . في عام 1999، باعت الشركة الفرع الصيدلاني التابع لها إلى نروديك (Nycomed Amersham plc كابييتال وليعاد تسمية الشركة إلى أمرشام بي أل سي

وفي عام 2004، استحوزت جنرال إلكتريك على أمرشام بي أل سي لتكون جزءا من جنرال إلكتريك للرعاية الصحية.

معلومات عامة	
البلد	<a href="#">المملكة المتحدة</a> 
التأسيس	فبراير 1971 <sup>[1]</sup> – 16 1946
النوع	شركة خاصة
المقر الرئيسي	<a href="#">أمرشام</a>
موقع الويب	<a href="http://amersham.com">amersham.com</a> <sup>[2]</sup> (الإنجليزية)
المنظومة الاقتصادية	
الشركة الأم	<a href="#">جنرال إلكتريك</a>
الصناعة	رعاية صحية

# ZENECA

كانت شركة بريطانية متعددة الجنسيات (Zeneca Group PLC رسمياً) (Zeneca: بالإنجليزية) زينيكا للأدوية مقرها في لندن، المملكة المتحدة. أسست في يونيو 1993 من خلال تفكيك الشركات الصيدلانية إلى شركة منفصلة مدرجة في "Imperial Chemical Industries" والكيمواويات الزراعية في شركة بورصة لندن.

في عام 1999 اندمجت شركة زينيكا وشركة أسترا التي تتخذ من السويد مقراً لها لتشكيل أسترا زينيكا.

معلومات عامة	
التأسيس	1993
الاختفاء	1999
النوع	<a href="#">عمل تجاري</a>
<a href="#">الشكل القانوني</a>	<a href="#">شركة عمومية</a> <a href="#">محدودة</a>
المقر الرئيسي	<a href="#">لندن</a>
المنظومة الاقتصادية	
الصناعة	<a href="#">صناعة الدواء</a>
المنتجات	<a href="#">أتنولول</a> — <a href="#">غوزريلين</a> — <a href="#">تاموكسيفين</a> — <a href="#">بيكالوتاميد</a>

كانت شركة صناعة دوائية وكيميائية بريطانية تأسست عام 1843. كان (Fisons: بالفرنسية) فايونز مقرها في إبسوتش في المملكة المتحدة

. كان أول منتج قامت الشركة بإنتاجه هو السوبرفوسفات من النجو المتحجر

. كانت الشركة مدرجة في سوق لندن للأوراق المالية وكانت في فترة ما ضمن فوتسي 100

. استحوذت عليها رون بولنك في عام 1995

معلومات عامة	
البلد	<a href="#">المملكة المتحدة</a> 
التأسيس	1843
الاختفاء	<a href="#">استحوذت عليها رون بولنك</a>
النوع	<a href="#">شركة عمومية محدودة</a>
المقر الرئيسي	<a href="#">إبسوتش، المملكة المتحدة</a>
المنظومة الاقتصادية	
الصناعة	<a href="#">صناعة الدواء</a>
النشاطات	<a href="#">صناعة دوائية</a> وصناعات كيمياوية

## شركة بوبا

شركة بوبا هي شركة دولية بريطانية للرعاية الصحية متخصصة ومتعددة التأمين ، مع أصولها ومقرها في المملكة المتحدة، ولكن تخدم الآن 32 مليون عميل في 190 دولة. هي شركة رعاية صحية خاصة محدودة ، وهو نظام رعاية صحية (NHS) بضمان، على عكس الخدمة الوطنية في المملكة المتحدة ، ممول من الضرائب . في حين أن النمو في البداية عضويا من خلال التوسعات في الحقول الخضراء، فقد تميل في الآونة الأخيرة إلى العمل على غرار شركة الأسهم الخاصة، مع استراتيجيتها المؤسسية تتأثر بشدة من نشاط عمليات الاندماج والشراء من أجل توطيد نفسها كشركة رائدة في السوق في تقديم الرعاية الصحية والتأمين المتعدد. تم تصنيفها باستمرار بين أفضل أماكن العمل، بعد أن احتلت المرتبة الخامسة في إصدار 2019 من أفضل شركات لينكد إن في المملكة المتحدة

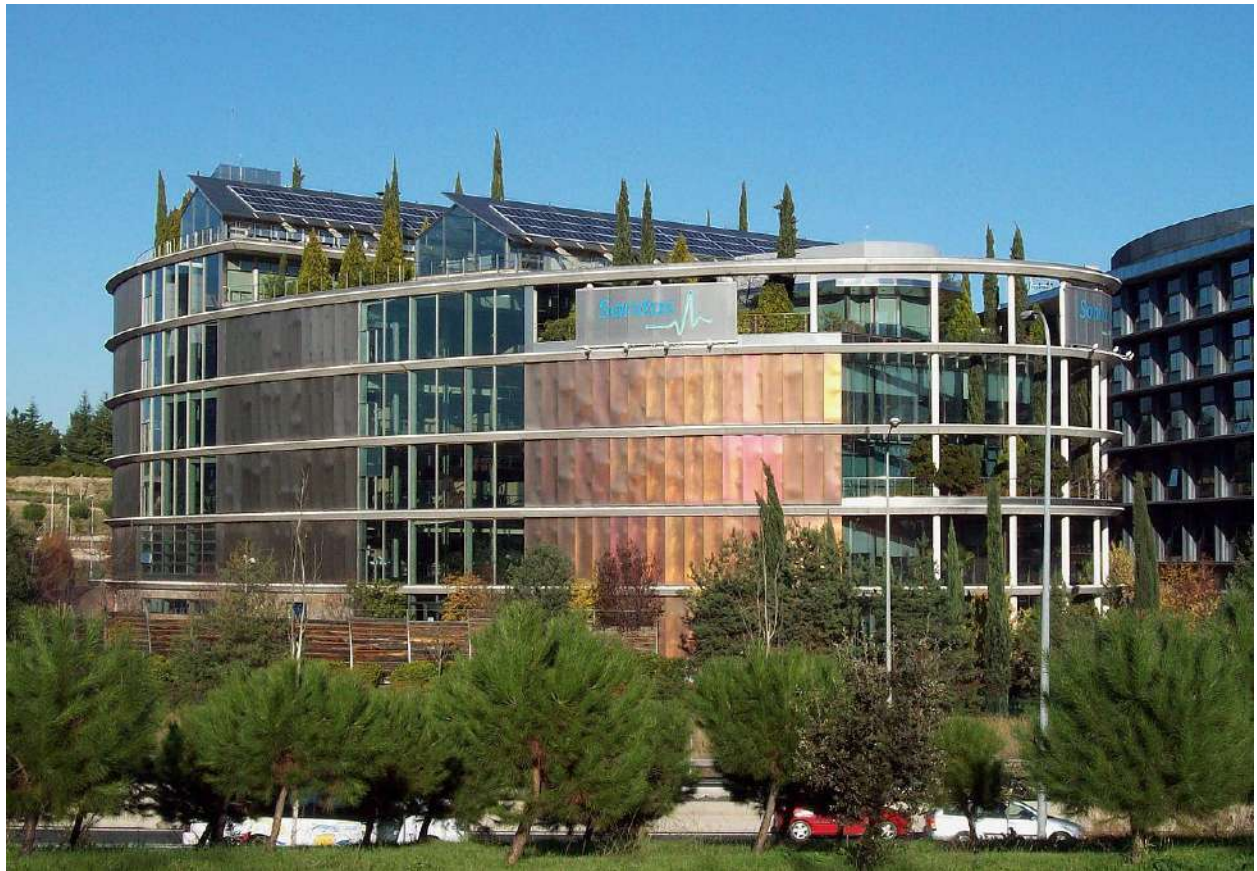

مكاتب بوبا في مدريد (إسبانيا)





، نورفولك، المملكة North Walsham داخل بلدة Market Place لطب الأسنان في BUPA يقع مركز المتحدة.

تاريخ التأسيس	1947 🖍️
الدولة	 <u>المملكة المتحدة</u> 🖍️
المقر الرئيسي	<u>لندن</u> 🖍️
الصناعة	<u>رعاية صحية، تأمين</u>
المنتجات	<u>care, تأمين صحي</u> homes, health at

	work services, hospitals, dental clinics, health assessments
موقع ويب	<a href="#">الموقع الرسمي</a> 
ايرادات وعائدات	
العائدات	▲ £11.9 billion <a href="#">GBP</a> (2018)
الدخل التشغيلي	▲ £613 million <a href="#">GBP</a> (2018)

## شركة بوبا

شركة بوبا هي شركة دولية بريطانية للرعاية الصحية متخصصة ومتعددة التأمين ، مع أصولها ومقرها في المملكة المتحدة، ولكن تخدم الآن 32 مليون عميل في 190 دولة. هي شركة رعاية صحية خاصة محدودة ، وهو نظام رعاية صحية (NHS) بضمنان، على عكس الخدمة الصحية الوطنية في المملكة المتحدة ممول من الضرائب . في حين أن النمو في البداية عضويًا من خلال التوسعات في الحقول الخضراء، فقد تميل في الآونة الأخيرة إلى العمل على غرار شركة الأسهم الخاصة، مع استراتيجيتها المؤسسية تتأثر بشدة من نشاط عمليات الاندماج والشراء من أجل توطيد نفسها كشركة رائدة في السوق في تقديم الرعاية الصحية والتأمين المتعدد. تم تصنيفها باستمرار بين أفضل أماكن العمل، بعد أن احتلت المرتبة الخامسة في إصدار 2019 من أفضل شركات لينكد إن في المملكة المتحدة.



، نورفولك، المملكة North Walsham داخل بلدة Market Place لطب الأسنان في BUPA يقع مركز المتحدة.

تاريخ التأسيس	1947 🖍️
الدولة	 <u>المملكة المتحدة</u> 🖍️
المقر الرئيسي	<u>لندن</u> 🖍️
الصناعة	<u>رعاية صحية، تأمين</u>



المنتجات	care, تأمين صحي homes, health at work services, hospitals, dental clinics, health assessments
موقع ويب	<a href="#">الموقع الرسمي</a> 
ايرادات وعائدات	
العائدات	▲ £11.9 billion <a href="#">GBP</a> (2018)
الدخل التشغيلي	▲ £613 million <a href="#">GBP</a> (2018)

مجموعة بي إم جي  
 إن مجموعة بي إم جي، هي عبارة عن شركة تابعة مملوكة بشكل كلي إلى المؤسسة الطبية البريطانية.  
 تأسست المجموعة في عام 1840، حيث نشرت الطبعة الأولى للمجلة الطبية البريطانية. وقد أضحت الآن  
 منظمة تجارية كاملة يبلغ عدد موظفيها 38 موظفا متواجدين في مناطق مختلفة حول العالم.

جاء في بيان مهمة البي إم جي:

«لنقود النقاش حول الرعاية الصحية ومنح الابتكار، والدليل المفيد المستند على المعرفة، والممارسة»  
 «والتعليم الأفضل للأطباء، والباحثين والمرضى عندما ومتى يحتاجون إلى ذلك»

إن مجموعة بي إم جي هي ناشر أكاديمي عالمي تقدم طيفا واسعا من منتجات الطب المستند على الأدلة، سواء من خلال المطبوعات، أو على شبكة الإنترنت، أو حتى من خلال الأحداث التي تقيمها، والتي تعرض للمجتمع الطبي نظام دعم معلوماتي شامل يحسن من نتيجة المريض والقرارات التي يتخذها الناس في كل يوم. علاوة على ذلك، تقدم الشركة العديد من المنتجات الأخرى لكل من الأطباء، مثل وظائف بي إم جي، وتعليم بي إم جي.

وإضافة إلى ذلك، فإن منتجات وخدمات مجموعة بي إم جي تمتد لتشمل تقديم الحقوق والرخص، كما أنها تستهدف فرص الإعلان والرعاية لشركات الدواء والرعاية الطبية، والموظفين، فضلا عن المجتمع الطبي بشكل عام.

معلومات عامة	
البلد	 المملكة المتحدة [1][2]
التأسيس	1840
النوع	ناشر مفتوح - دار نشر المصدر [1]
المقر الرئيسي	لندن
موقع الويب	<a href="http://bmi.com">bmi.com</a>

رولز رويس المحدودة



# Rolls-Royce®

شركة بريطانية كان رولز رويس (Rolls-Royce Limited: بالإنجليزية) مجموعة رولز رويس المحدودة المحدودة على البريطاني الشهير سيارة شركة التصنيع وفيما بعد، والتصنيع ايرو محرك الشركة التي أسسها تشارلز ستيوارت رولز والسير فريدريك هنري رويس في 15 مارس 1906 نتيجة للشراكة التي تشكلت في 1904.

في عام 1971، وقد شلت رولز رويس من تكاليف تطوير متقدمة رولز رويس أربي 211 المحرك النفاث، مما أدى إلى تأميم الشركة ورولز رويس (1971) المحدودة. في عام 1973، تم فصل قسم السيارات من الشركة الأم وسمي رولز رويس موتورز. منذ عام 1971 ورولز رويس المحدودة تواصل عملها وهي تحت التأميم حتى تم خصصتها في عام 1987 وسميت رولز رويس بي إل سي.



مصنع رولز رويس، طريق نايتنجيل، ديربي

معلومات عامة	
البلد	<a href="#">المملكة المتحدة</a>
التأسيس	(مارس 1906) <a href="#">مانشستر، إنجلترا</a>
الاختفاء	1971 <a href="#">تأميم</a>
النوع	<a href="#">صانع سيارات</a> — <a href="#">عمل تجاري</a>
المقر الرئيسي	<a href="#">إنجلترا، المملكة المتحدة</a> <a href="#">ديربي</a>
حلت محلها	<a href="#">رولز رويس</a> — <a href="#">رولز رويس القانضة</a> <a href="#">ميوتورز</a>
موقع الويب	<a href="http://rolls-royce.com">rolls-royce.com</a>
المنظومة الاقتصادية	
	تصنيع <a href="#">الصناعة</a>
أهم الشخصيات	

المؤسس	<ul style="list-style-type: none"> <li>تشارلز رولز</li> <li>هنري رويس</li> </ul>
أهم الشخصيات	<ul style="list-style-type: none"> <li>كلود جونسون</li> <li>إرنست هيفز</li> </ul>

رولز رويس القابضة

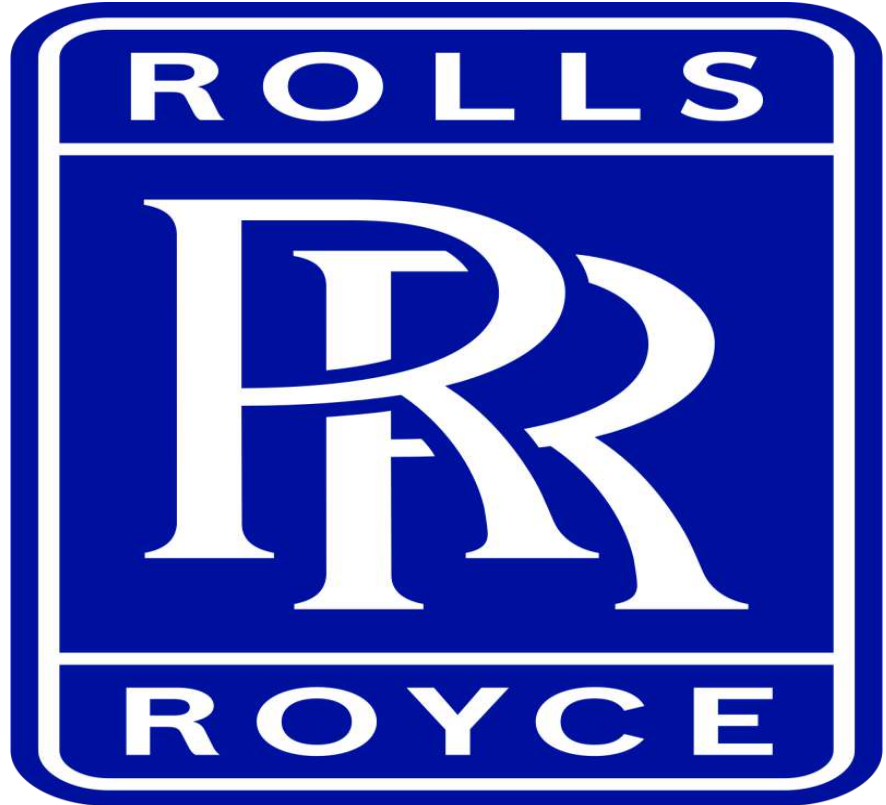

شركة بريطانية متعددة (Rolls-Royce Group PLC: بالإنجليزية) مجموعة رولز رويس بي إل سي الجنسية، تعمل في مجال أنظمة الطاقة، ومقرها في مدينة وستمنستر، لندن، المملكة المتحدة. وهي ثالث أكبر شركة منتجة في العالم لمحركات الطائرات، وتعتبر أيضا إحدى كبرى الشركات العاملة في قطاعات الطاقة والدفع للمعدات البحرية. تحتل المرتبة 16 في قائمة أكبر شركات العالم المنتجة للمعدات الدفاعية من حيث العائدات، وذلك حسب إحصائيات عام 2011. ومع نهاية عام 2011 بلغت قيمة طلبات الشراء المعلنة مبلغ 62.2 مليار جنيه إسترليني.

يتم تداول رولز رويس في بورصة لندن، وهي إحدى الشركات التي يتكون منها مؤشر فاينانشال تايمز 100 (فوتسي 100). وفي يونيو عام 2013 بلغت قيمة الشركة السوقية 22.22£ مليار، وتحل الترتيب 24 كأكبر شركة مسجلة وقائمة بشكل أساسي في بورصة لندن.

التاريخ

1906-1971

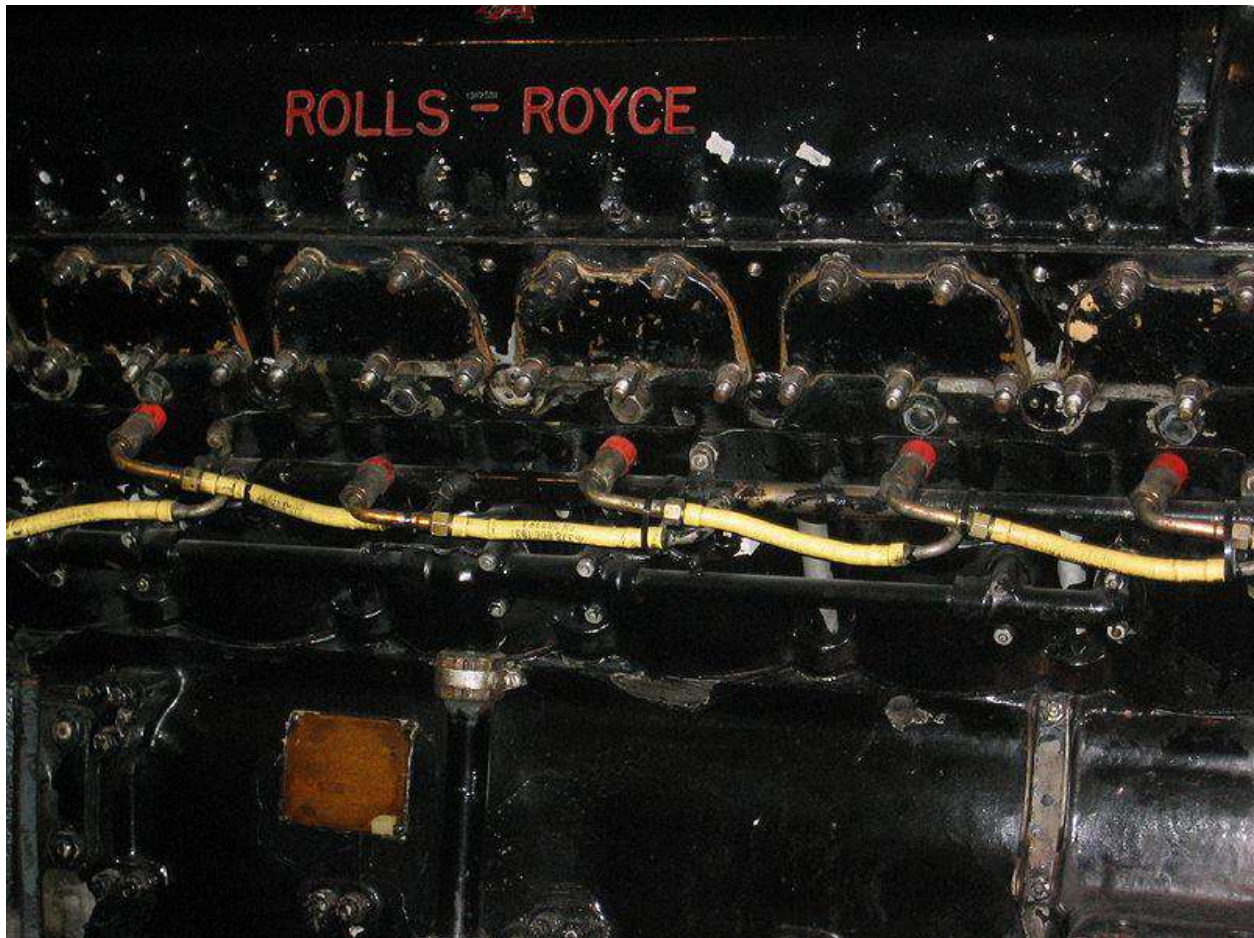

“Rolls-Royce Merlin” صورة مقربة لمحرك رولز رويس ميرلين





محرك رولز رويس ميرلين يتم تصنيعه في مصنع بريطاني في عام 1942

رولز رويس المحدودة تأسست في عام 1906 من قبل هنري رويس وتشارلز رولز في فندق ميدلاند في مانشستر ، وأنتجت محركها أول طائرة في عام 1914.

حوالي نصف محركات الطائرات التي استخدمت من قبل الحلفاء في الحرب العالمية الأولى صنعت من قبل رولز رويس. وبحلول أواخر العشرينات كانت محركات الطائرات تشكل معظم الأعمال التجارية لرولز رويس. وكان آخر تصميم شارك فيه هنري رويس هو تصميم محرك رولز رويس ميرلين الجوي، والذي خرج الي العلن في عام 1935، بينما توفي رويس في عام 1933. ومحرك رولز رويس ميرلين هو امتداد

(S.6B) ، والذي كان يشغل الطائرة المائية سوبرمارين أس.6 بي (R) للتطور من سابقه محرك رولز رويس آر محطة الرقم القياسي للسرعة عندما حققت تقارب من من 400 ميل بالساعة وذلك خلال كأس شنيدر في عام 1931.

يعتبر محرك رولز رويس ميرلين محركاً أسطوريا ورمز وطني بريطاني. ومحرك ميرلين يزود بالطاقة العديد من طائرات القوات البريطانية خلال الحرب العالمية الثانية: مثل طائرات هوكر هوريكان وسوبرمارين سبتفاير ودي هافيلاند موسكيتو (ذات المحركين) وأفرو لانكاستر ذات الأربع محركات، وكذلك أيضا أدى محرك إلي أن تكون واحدة من أفضل المقاتلات في (P-51) ميرلين إلى تحول الطائرة الأمريكية موستانغ بي-51 ذلك الوقت، بفضل محرك ميرلين الذي صنعتها شركة باكارد لها بموجب ترخيص من رولز رويس. وسميت وكانت تستخدم من قبل سلاح الجو (birds of prey) محركات المكبس فيما بعد باسم الطيور الجارحة الملكي البريطاني في طائرة هوكر هوريكان وطائرة سوبرمارين سبتفاير والتي فازت في معركة بريطانيا. وأعتبر محرك ميرلين في كثير من الأحيان واحدا من العوامل الرئيسية في كسب الحلفاء للحرب. أنتج أكثر من 160,000 نسخة من محركات ميرلين

في فترة ما بعد الحرب العالمية الثانية، تقدمت رولز رويس تقدما كبيرا في تصميم وتصنيع المحركات أهمية (Tyne) وطراز تين (Dart) التوربينية الغازية. ونالت المحركات التوربينية المروحية من طراز دارت خاصة، مما يمكن شركات الطيران على خفض أوقات الرحلات القصيرة، في حين كانت طائرات الركاب النفاثة تعمل على الرحلات الطويلة. تم استخدام محرك دارت في كل من طائرة أرجوسي وطائرة أفرو 748 (الطراز العسكري منها هو أندوفر)، وطائرة فوكر إف 27 فريند شيب وطائرة فيكرز فيسكونت. في حين أن محرك تين الأكثر قوة كان يدعم طائرات مثل بريغيه اتلانتيك وترانسال وفيكرز فانقارد. والعديد من هذه المحركات المروحية التوربينية لا تزال في الخدمة حتى اليوم

محركات رولز رويس التربينية كانت تحمل تسميات رقمية تقليدية تنشأ خلال التطوير، ومن ثم تم تعيين أسماء أنهار بريطانية عند التسليم. وقد تم استخدام أسماء الأنهر لمحركات رولز النفاثة لتعكس طبيعتها هي (RB) وهي: التدفق المستمر من الطاقة بدلا من التدفق المتقطع من المحرك المكبسي. حربي أربي وهو مرفق صناعي كان في (Rolls-Royce Barnoldswick) اختصار على رولز رويس بارن اولدسويك السابق ملك شركة روفر يقع شمال بيرنلي. حيث تم شراء هذا المرفق من قبل رولز رويس عندما بدأت والتي بنيت على قاعدة واسس محرك (Whittle) إنتاج أول محركات الدبابات التوربينية من نوع ويتل ميرلين.



، والذي يدفع طائرة (RB163 Spey) من بين المحركات النفاثة في تلك الفترة كان محرك أريبي 163 سبي ، هوكر سايدلي ترايدنت وطائرة باك 1-11 وطائرة غرومان غلف ستريم الثانية وطائرة '!. الإصدارات في سلاح الجو الملكي (Blackburn Buccaneer) 'العسكرية لمحرك سبي يشغل طائرة بوكنيير أس 2 وطائرة نمرود. منحت رخصة بناء محرك سبي من (F4K/F4M) البريطاني وطائرة إف-4 فانطوم كيه / إم لطائرة إيه-7 كورسير. أنواع أخرى من (TF41) قبل شركة أليسون للمحركات كما محرك تي إف 41 ومحرك (Avon) المحركات العسكرية أنتجت في النصف الثاني من القرن العشرين تشمل محرك آفون ، وهذه المحركات مازالت تعمل على العديد الطائرات البريطانية حتى اليوم (Viper) فايبر

المروحي والذي يعد ذو قدرة التفافية (Conway) أيضا في هذه الفترة كان محرك رولز رويس كونواي بنسبة منخفضة (بمقاييس اليوم) والذي كان يستخدم في بعض من طائرات بوينغ 707 وطائرات دوغلاس من قاذفة القنابل هاندلي بيچ فيكتور MKII دي سي-8، وطائرات فيكرز في سي 10، فضلا عن البديل التابعة لسلاح الجو الملكي البريطاني

خلال أواخر الخمسينات وبداية الستينات، كان هناك ترشيد كبير من الشركات البريطانية المصنعة للمحركات الجوية، وبلغت ذروتها في عملية الدمج التي تمت ما بين رولز رويس وبريستول سايدلي في عام 1966. بريستول سايدلي، والتي هي أصلا نتاج عن اندماج ارمسترونغ سايدلي وبريستول سايدلي والذي تم في عام 1959، ومع مصنعها الرئيسي والواقع في قرية فيلتون بالقرب من بريستول والذي يعتبر قاعدة قوية . في صناعة المحركات العسكرية، بما في ذلك محرك أوليمبوس والذي تم اختياره لتشغيل لطائرة كونكورد

#### التأميم والانفصال

بعد أن تم اختيارها باعتبارها المورد المحرك الوحيد لطائرة لوكهيد إل-1011 ترى ستار، ارتكنت رولز رويس بشدة إلى محرك رولز رويس أريبي 211، ولكن عملية تطويره عرقلت بسبب مشاكل تقنية كبيرة، وفي 4 فبراير 1971 وضعت رولز رويس تحت الحراسة الإدارية بغرض إنقاذ الشركة، فقامت حكومة رئيس الوزراء البريطاني إدوارد هيث بتأميم الشركة. في عام 1973 فصل قسم السيارات عن قسم محركات الطائرات، وسميت رولز رويس موتورز وتم بيعها لشركة فيكرز. وكان من الآثار الجانبية لهذه القضية تغييرا في الأنظمة المحاسبية لتمنع رسملة الإنفاق على البحوث. حيث أدت هذه الممارسة في مبالغة رولز رويس على نطاق واسع في أصولها، وبالتالي تمويه الصعوبات المالية التي كانت تمر بها حتى فوات الأوان لطلب المساعدة الفعالة

## الخصخصة والتوسع

في عام 1987 في عام 1987، تمت خصخصة شركة رولز رويس بي إل سي في ظل حكومة مارغريت ثاتشر. وفي الثمانيات شهدت مقدمة إدخال سياسة لتقديم محركات بإعداد أكبر وعلى نطاق أوسع بكثير لتشمل أنواع مختلفة من الطائرات المدنية، لتصبح محركات شركة رولز رويس بي إل سي الآن توفر الطاقة لـ 17 نوع من الطائرات المختلفة، ومقارنة مع جنرال الكتريك للطيران التي توفر الطاقة لـ 14 طائرة مختلفة، بينما برات آند ويتني توفر الطاقة لـ 10 طائرة مختلفة.

:بالإنجليزية) في عام 1988، استحوذت شركة رولز رويس على شركة الصناعات الهندسية الشمالية ، وهي مجموعة من الشركات (NEI) المعروفة باختصار بـ (ني) (Northern Engineering Industries) الهندسية الثقيلة المرتبطة أساساً بصناعة توليد الطاقة الكهربائية وإدارة الطاقة، ومقرها في شمال شرق لصناعة الرافعات وشركة رايرول (Clarke Chapman) انكلترا. وضمت المجموعة شركة كلارك تشابمان (وهي الآن جزء من شركة سيمنز) وشركة بارسونز (وهي الآن جزء من سيمنز للتوربينات (Reyrolle) البخارية). وتم إعادة تسمية الشركة إلى مجموعة رولز رويس للطاقة الصناعية. حيث تم بيعها خارج تدريجي على مدى عقد من الزمن، كما أن الشركة أعادت التركيز على عملياتها الأساسية في صناعة المحركات الجوية بعد فترة الركود في أوائل التسعينات.

في عام 1990، بي إم دبليو ورولز رويس أسست شركة بي إم دبليو-رولز رويس وهو مشروع مشترك بينهما مجموعة من المحركات للطائرات الإقليمية والشركات، بما (BR700) لإنتاج محرك رولز رويس بي آر 700 لطائرة غلف ستريم جي 650، والذي حصل على شهادة وكالة سلامة (BR725) في ذلك محرك بي آر 725 في يونيو 2009. انسحبت بي إم دبليو في وقت لاحق من الشركة، وسيطرت (EASA) الطيران الأوروبية رولز رويس سيطرة كاملة عليها في عام 2000، وأعيد تسميتها إلى رولز رويس دويتشلاند.

## الاستحواذ على أليسون

ي 21 نوفمبر 1994، أعلنت شركة رولز رويس عن نيتها للحصول على شركة أليسون للمحركات، وأليسون هو صانع أمريكي للتوربينات الغازية والمكونات المستخدمة في قطاع الطيران والمحركات الصناعية والبحرية. وهناك ارتباط تقني وفني بين الشركتين يعود تاريخه إلى الحرب العالمية الثانية. وقد حاولت رولز رويس في السابق شراء الشركة عندما أرادت جنرال موتورز بيعها في عام 1993، ولكن جنرال موتورز

اختيرت لإدارة الاستحواذ بدلا من 370 مليون دولار أمريكي. وذلك بسبب تورط أليسون في تصدير التكنولوجيا السرية المقيدة، وكان اقتناء 1994 يخضع للتحقيق لتحديد آثار أمنية وطنية. في 27 مارس 1995، أعلنت وزارة الدفاع الأمريكية أن "صفقة بين شركة أليسون للمحركات و رولز رويس لا يهدد الأمن القومي". ومع ذلك، اضطرت رولز رويس لإنشاء مجلس وكيل لإدارة أليسون، وقامت أيضا بتأسيس شركة Allison Advanced Development (بالإنجليزية) منفصلة، أسمتها شركة أليسون للتطوير المتقدم وذلك لإدارة تصنيف البرامج التي تنطوي على تكنولوجيات متقدمة" مثل برنامج (Company, Inc) المقاتلة جوينت سترايك . وفي عام 2000، تم استبدال هذا التقييد من قبل ترتيبات أمنية خاصة أكثر Rolls-Royce: (بالإنجليزية) مرونة. وفي عام 2001، و رولز رويس وشركتها التابعة رولز رويس لأنظمة الرفع المساهمة في المشروع طائرة (JSF) كانت من ضمن المجموعة التي فازت بعقد (Royce LiftSystem) إف-35 لايتنيغ الثانية

اقتناء أليسون، بمبلغ 525 مليون دولار (أي ما يعادل 328 مليون جنيه إسترليني)، جلب ل رولز رويس أربعة أنواع من لمحركات الجديدة في سلسلة محرك رولز رويس المدنية وتستخدم على سبع منصات مختلفة وعدد من الطائرات الخفيفة. وتعرف الآن أليسون باسم شركة رولز رويس وهي جزء من رولز رويس أمريكا الشمالية

في عام 1996، رولز رويس وايرباص يوقعان على مذكرة تفاهم، تحدد بأن محرك ترينت 900 هو الخيار .، والتي تسمى الآن إيرباص إيه 380 (A3XX) الاساسي للطائرة

## الاستحواذ 1999

صرفت رولز رويس 1.063 مليار جنيه استرليني على عمليات الاستحواذ في عام 1999. كانت هذه المصالح من كوبر لخدمات الطاقة (مع تأثير جعل كوبر رولز مشروع مشترك وهي شركة فرعية مملوكة وحصه بي ام دبليو في بي ام دبليو - Airmotive بالكامل لشركة رولز رويس)، فيكرز، المؤسسة الوطنية رولز رويس

استحوذت رولز رويس بي إل سي على قسم الأعمال البحرية من شركة فيكرز. وكانت فيكرز قد قامت (Kamewa) بتوسيع قسم الأعمال البحرية في الفترة التي سبقت عملية الشراء، وذلك بشراء شركة كاميو و مراوح التحكم الهزازة، في عام (waterjets) السويدية، وهي شركة مصنعة لمحركات الدفع والنفث المائي

، والدفع البحرية الرئيسية Ulstein 1996، براون براذرز، توجيه والعتاد والشركة المصنعة مثبتات و شركة هندسية، في عام 1998. رولز رويس تباع فيركز الدفاع الأنظمة (الأخرى منطقة فيركز الرئيسية من الأعمال) إلى الفيس المجلس التشريعي الفلسطيني في عام 2002، والذي أصبح بعد ذلك ألفيس فيركز، ثم أكبر شركة عربية مدرعة في المملكة المتحدة

وقد أنشأت رولز رويس مكانة رائدة في الشركات وشركات الطيران الإقليمية القطاع من خلال تطوير محرك BMW رولز رويس مشروع مشترك. في عام 1999، تم تغيير اسمها BMW تاي، واقتناء أليسون وتوطيد. رولز رويس رولز رويس دويتشلاند وأصبحت شركة فرعية مملوكة 100٪ لشركة رولز رويس بي إل سي

نظم الأمثل والحلول (المعروف سابقا باسم أنظمة وحلول البيانات) تأسست في عام 1999 كمشروع في أوائل عام 2006، (SAIC) مشترك بين شركة رولز رويس بي إل سي وشركة العلم الطلبات الدولية. اتفاق المشروع المشترك، مما يجعل رولز رويس بي إل سي المالك الوحيد SAIC خرجت

## القرن 21

في 6 ابريل 2004، أعلنت بوينغ أنها اختارت كل من رولز رويس وجنرال إلكتريك لتزويد طائرتها من طراز بوينغ 787 بالمحركات. حيث قدمت رولز رويس في محرك ترنت 1000، وسلسلته المتطورة. وقدمت جي إي محرك جنرال إلكتريك جينكس، والذي تطور من محرك جي إي 90

في 13 يونيو 2004، تم منح شركة رولز رويس صفقة 110 مليون جنيه استرليني مع وزارة الدفاع البريطانية لتوريد محركات لطائرات النقل من طراز سي-130 هيركوليز للسنوات ال 5 المقبلة

في يوليو 2006، توصلت رولز رويس لاتفاق لتزويد نسخة جديدة منقحة من محرك ترينت لطائرة إيرباص إيه 350. وعلى الرغم من أن التفاصيل لم يفرج عنه حتى الآن، فمن المحتمل أن ما يسمى ترينت إكس دبليو بي سيكون أكبر بكثير من 1700 ترينت، في الأساس وخنق للدفع من رولز رويس ترنت 1000 المخصصة لإيرباص إيه 350 الاقتراح الأصلي

في أكتوبر 2006، علقت رولز رويس إنتاج لها ترنت 900 المحرك بسبب التأخير من قبل شركة إيرباص على تسليم إيرباص إيه 380 العملاقة. أعلنت شركة رولز رويس في أكتوبر 2007 أن إنتاج ترينت 900 قد تم إعادة تشغيل بعد توقف اثني عشر شهرا بسبب التأخير في إنتاج إيرباص إيه 380. مرافق التصنيع والواقعة في مدينة ديربي توظف 11,000 عامل وسوف تستمر في إنتاج محركات لطائرات بومباردييه

وطائرات بوينغ، بما فيها تلك التي لسلسلة طائرة بوينغ 787 الجديدة وطائرات إيرباص الأخرى مثل إيرباص إيه 330 وإيرباص إيه 340.

على الجانب العسكري، رولز رويس وبالتعاون مع الشركات المصنعة الأوروبية الأخرى، كانت المقاول بطرازاتة المختلفة والمخصص لدفع الطائرة المقاتلة تورنادو، وأيضا (RB199) الرئيسي لمحرك أربي 199 للمقاتلة الأوروبية يوروفايتر تايفون. كما أنه تم تعديل اثنين من محركات أربي (EJ200) لمحرك إيه جييه 200 والتي تطورت من الطائرة (EAP) ليدعم الطائرة البريطانية الاستعراضية من طراز ياب (RB199) بي 199 (Rolls-Royce) يوروفايتر تايفون. وقد حققت رولز رويس من خلال شركتها الفرعية رولز رويس للنظم الرافعة إلى مستوى الإنتاج المخطط له وبأعداد كبيرة للنظام الخاص بالدفع الرافع (Royce LiftSystem) لتقديمه لشركة لوكهيد مارتن وذلك لاستخدامه فيبرنامج مقاتلة الغارة المشتركة والمعروف اختصارا باسم ، والخاص بإنتاج المقاتلة إف-35 لايتنغ الثانية(JSF)

في معرض باريس الجوي لعام 2005، حققت رولز رويس أوامر بيع تجاوزت قيمتها مبلغ مليار دولار. حيث تلقت طلب شراء مؤكد بقيمة 800 مليون دولار من الخطوط الجوية الصينية لتزويد 20 طائرة إيرباص إيه 330 بالمحركات

في 18 يونيو 2007، أعلنت شركة رولز رويس في في معرض باريس الجوي لعام 2007، أنها وقعت أكبر عقد في تاريخها مع الخطوط الجوية القطرية لتزويدها بمحركات ترينت إكس دبليو بي ل 80 طائرة من طراز إيرباص إيه 350-إكس دبليو بي بقيمة 5.6 مليار دولار حسب الأسعار القائمة. في 11 نوفمبر 2007، تم الإعلان عن عقد كبير آخر في معرض دبي للطيران من طيران الإمارات لمحرك رولز رويس ترينت إكس دبليو بي إلى السلطة 50 إيرباص إيه 350-900 و 20 طائرة إيرباص إيه 350-1000 مع 50 حقوق خيار. ونظرا ليتم تسليمها ابتداء من عام 2014، من اجل فمن المحتمل أن تصل قيمتها إلى 8.4 مليار دولار أمريكي بأسعار القائمة، بما في ذلك الخيارات

يوم 20 نوفمبر 2007، أعلنت شركة رولز رويس عن خطط لبناء أول منشأة للمحركات الجوية في آسيا في سنغافورة. بلغت تكلفة مصنع سنغافورة 562 مليون دولار (Seletar Aerospace Park) والمسمى (355 مليون جنيه إسترليني)، وهو مكمل لأعمال المرفق القائم في ديربي من خلال التركيز على التجميع واختبار المحركات المدنية الكبيرة، مثل محرك ترينت 1000 ومحرك ترينت إكس دبليو بي. وسوف تكون الإنتاجية أعلى من إنتاجية مصنع ديربي، كذلك فإن مصنع سنغافورة يعتبر محطة متكاملة تماما، ويعكس عمليات التصنيع التي تحدث عبر خمسة مواقع في المملكة المتحدة. ويستغرق تصنيع محرك ترينت 900 14 يوما في مصنع سنغافورة، بينما يستغرق 20 يوما في المملكة المتحدة. وفي بداية مشروع مصنع

سنغافورة كان متوقعا أن يوفر فرص عمل لأكثر من 330 شخصا، إلا ان عدد العاملين تضاعف مع بداية الإنتاج في عام 2012، حتى أصبح يعمل هناك أكثر من 1,600 موظف

، واجهت رولز رويس أسئلة بشأن (Avalon Airshow) في عام 2011 وخلال معرض أفالون الجوي وقوع حوادث مع محرك ترينت 900 المروحي، والذي يستخدم لتشغيل طائرة إيرباص إيه 380. حيث عانى واحد من محركات ترينت 900 لفقدان جزئي للطاقة الدافعة، وذلك خلال رحلة لطيران كانتاس في فبراير 2011. وجاء ذلك في أعقاب الحادث الذي وقع في نوفمبر 2010 في محرك تفكك في الجو لطائرة كانتاس الرحلة 32 مما أدى إلى الهبوط اضطراريا في سنغافورة. وتعرضت الطائرة لأضرار جسيمة، مما أجبر طيران كانتاس لإيقاف أسطولها من طائرات من طراز إيرباص إيه 380. وتم عزي المشكلة إلى وجود شرخ أجهادي في انبوب زيت يتطلب الاستبدال في بعض المحركات وتعديلات على التصميم. طائرة إيرباص إيه 380 ترينت التي تعمل بالطاقة التي تديرها لوفتهانزا الألمانية والخطوط الجوية السنغافورية تأثرت أيضا. كانتاس عاد تدريجيا طائرات من طراز إيرباص إيه 380 لخدمة على مدى عدة أشهر. في يونيو 2011 أعلنت الشركة انها وافقت على تعويضات من رولز رويس تبلغ 100 مليون دولار أمريكي

في مارس 2011، رولز رويس ودايملر إيه جي طرحت 100% من رأس المال شركة توغنوم إيه جي والبالغ 4.2 مليار دولار للمساهمة العامة، شركة توغنوم إيه جي تملك شركة أم تي يو (TOGNUM AG) وهي إحدى الشركات الرائدة في صناعة محركات الديزل (MTU Friedrichshafen) فريدرايشفان الصناعية والبحرية عالية السرعة، الذي اكتمل باستخدام 50:50 شركة مشتركة. رولز رويس وشركة دايملر تنوي أن الشركة المشتركة، التي تضم أيضا الآن القائمة محرك بيرغن التجارية رولز رويس، وهي AG مدرجة في بورصة فرانكفورت

وفي مايو 2012، فاز رولز رويس عقدا بقيمة أكثر من 400 مليون جنيه استرليني، لتحقيق التكامل من تصميم مفاعل لبريطانيا الجيل القادم الغواصات المسلحة نوويا، حسب وزارة الدفاع

في عام 2013 ذكرت وسائل الاعلام ادعاءات قدمت من اثنين من الموظفين السابقين أن الآلاف من المحركات النفاثة للشركة من إنتاج شعبة الولايات المتحدة تم تصنيعها بعيوب، بما في ذلك استخدام قطع غيار مستعملة في محركات نفاثة وتم بيعها على أنها جديدة

## منتجات

الفضاء التجارية رولز رويس يجعل التجارية والعسكرية توربينات الغاز محركات للعسكري، والعملاء الطائرات المدنية، والشركات في جميع أنحاء العالم. في الولايات المتحدة، والشركة يجعل محركات للطائرات الإقليمية والشركات، وطائرات هليكوبتر، والدفع التوربيني الطائرات. أيضا يبني رولز رويس ويثبت قوة جيل النظم. وقد خلق محورها تكنولوجيا توربينات الغاز واحدة من أوسع نطاقات المنتج من ايرو محركات في العالم، مع 50,000 محركات في الخدمة مع 500 شركات الطيران، 2,400 مشغلي الشركات والمرافق وأكثر من 100 من القوات المسلحة، وتشغيل كل من ثابت وذات أجنحة دوارة الطائرات . رولز رويس مارين باور العمليات المحدودة (شركة تابعة) بتصنيع واختبار المفاعلات النووية ل . البحرية الملكية الغواصات .

## الفضاء

محركات نفاثة توربينية

رولز رويس أفون

رولز رويس الافعى

أوليمبوس Rolls-Royce/Snecma 593

RB162 رولز رويس

محركات توربينية مروحية

AE 3007 رولز رويس

BR700 رولز رويس

رولز رويس كونواي

رولز رويس أري 211

RB282 رولز رويس

رولز رويس توربوميكا أدور

رولز رويس بيغاسوس

محرك أريبي 199 مع شركة توربو يونيون

رولز رويس تاي (المروحي)

رولز رويس ترينت

. كجزء من أئتلاف يورو جت توربو (EJ200) محرك إي جيه 200

F136 جنرال الكتريك / رولز رويس

مع شركة محركات ايرو الدولية (IAE V2500) محرك في 2500

محركات عمود دوران توربينية

AE 2100 رولز رويس

رولز رويس جوهرة

رولز رويس نموذج 250

(RR300) رولز رويس آر آر 300

RR500 رولز رويس

الحرية AE-1107C / T406 رولز رويس

T56 رولز رويس

(كجزء من يورو بروب الدولية) Europrop TP400-D6

من إنتاج يورو بروب الدولية (TP400-D6) محرك تي بي 400-دي 6

(مع أم تي يو للمحركات الجوية وتوربوميكا) MTR390

Rolls-Royce/Turbomeca RTM322

( مع هانيويل ) LHTEC T800

البحرية

أوروبا ترسانات بناء السفن حيث رولز رويس مصنع في راوما، فنلندا STX يقع



توربينات غازية

AG9140

(MT30) أم تي 30

MT50

RR4500

SM1C وتحسين SM1A سبي

TM3B وتحسين TM1A، TM1 أوليمبوس

RM1C وتحسين RM1A تايين

WR-21

الدفع

ل waterjets والطيور جونسون Kamewa

داسر نفق Kamewa

حورية البحر جراب الدفع

السمت الدافع Ulstein Aquamaster

الغواصات

الناتو نظام الإنقاذ الغواصة

مفاعل PWR1

مفاعل PWR2

حمار وحشي (البطارية)

المحامل الهيدروديناميكية

ميشل كراسي

مثبتات

براون براذرز المثبتات تراث

VM براون براذرز نبتون أو المثبتات

براون براذرز المثبتات الدلو

الطاقة - النفط والغاز

توربينات الغاز

رولز رويس 501

آفون الصناعية

الصناعية RB211

ترينت الصناعية

ضواغط

برميل ضاغط الطرد المركزي

خط أنابيب ضاغط الطرد المركزي

الطاقة - توليد الطاقة

توربينات الغاز

رولز رويس 501

الصناعية RB211

ترينت الصناعية (محرك الميكانيكية وتوليد الطاقة)

رولز رويس وتعمل باستمرار على توربينات الغاز الصناعية. مونتريال في كندا هو المكان حيث يتم العمل البحثي على مولد غاز. سوف ماونت فيرنون نؤيد التعبئة والتغليف الكامل للتوربينات الغاز. ويتم الشحن من انزلاق كاملة من جبل فيرنون.

أنظمة التوليد الموزع

(FEPS) حقل مصدر الطاقة الكهربائية

مركبة وحدة الطاقة APU 2000

المولدات البحرية

الصلبة أكسيد خلايا الوقود



.محرك رولز رويس ترنت 900 على نموذج إيرباص إيه 380 ذات الأربعة محركات



نظام الرفع من رولز رويس المرتبط إلى محرك إف135 المروحي في معرض باريس الجوي في عام 2007

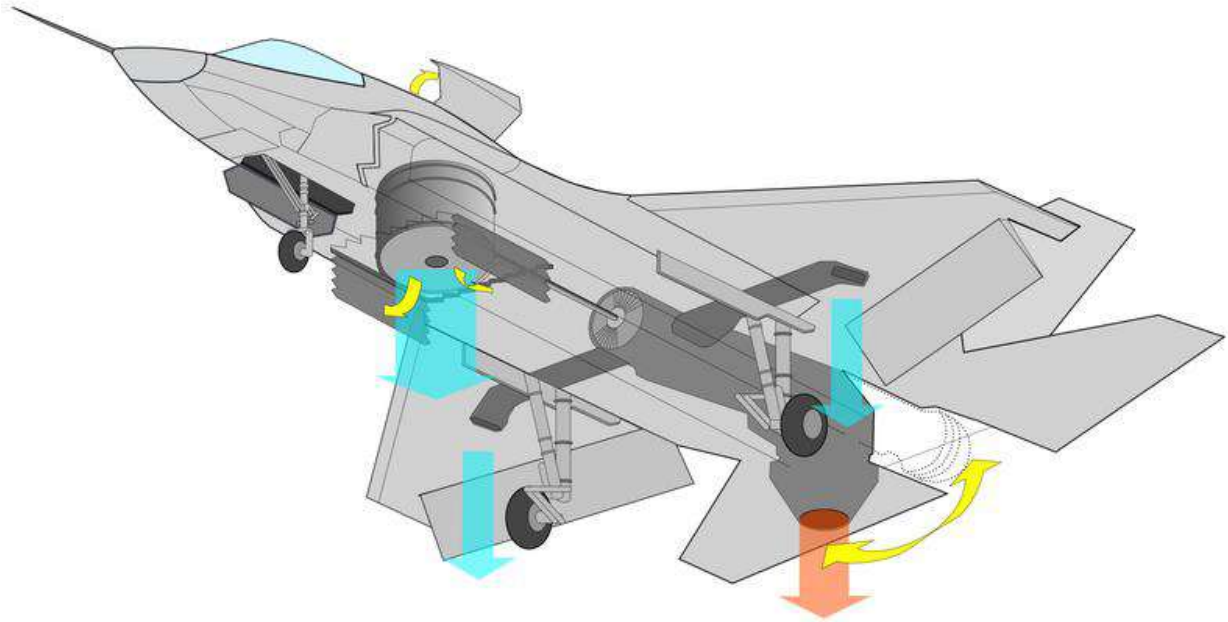

(LiftSystem) الرسم التخطيطي لمكونات نظام الرفع وتدفق الهواء

معلومات عامة	
سميت باسم	<a href="#">هنري رويس</a> — <a href="#">Charles Rolls (en)</a>
البلد	<a href="#">المملكة المتحدة</a> <sup>[4]</sup> 
التأسيس	(بأسم رولز رويس المحدودة) <b>1906</b> خصصتها بأسم رولز رويس بي إل ( <b>1987</b> ) (سي) مجموعة - م كشركة قابضة <b>2003</b> مايو ) <b>[1]</b> (رولز رويس بي إل سي
النوع	شركة مساهمة عامة محدودة
<a href="#">الشكل القانوني</a>	<a href="#">شركة عالمية محدودة</a>
المقر الرئيسي	بوابة باكنغهام ، <a href="#">المملكة</a> مدينة <a href="#">وستمنستر</a> ، <a href="#">لندن</a> ،  <a href="#">المتحدة</a>
حلت محل	<a href="#">رولز رويس المحدودة</a>
الجوائز	<ul style="list-style-type: none"> <li><a href="#">MacRobert Award (en)</a> (1996)</li> <li><a href="#">MacRobert Award (en)</a> (1985)</li> <li><a href="#">MacRobert Award (en)</a> (1969)</li> </ul> <p>«<a href="#">Rolls-Royce</a>» عن عمل ,  <a href="#">Pegasus (en)</a>»  <ul style="list-style-type: none"> <li><a href="#">MacRobert Award (en)</a>            «<a href="#">رولز رويس</a>» عن عمل ,            «<a href="#">تريبت</a>»</li> </ul> </p>
موقع الويب	<a href="#">rolls-royce.com</a> (الإنجليزية)

## المنظومة الاقتصادية

[الشركات التابعة](#)

	... القائمة
الصناعة	الفضاء والدفاع
المنتجات	محركات الطائرات المدنية والعسكرية نظم الدفع البحري معدات توليد الطاقة

## أهم الشخصيات

الملاك	<ul style="list-style-type: none"> <li><a href="#">ValueAct Capital (en)</a> [4] (2018) (1094 %)</li> <li><a href="#">كابيتال جروب</a> [4] (2018) (507 %)</li> <li><a href="#">كبيدي سويس</a> [4] (2018) (391 %)</li> </ul>
المؤسس	تشارلز رولز وهنري رويس
المدير التنفيذي	<a href="#">Tufan Erginbilgic (en)</a> [9] (2023 – )
الرئيس	( – 2013) <a href="#">يان ديفيس</a> [10] [4]
أهم الشخصيات	(رئيس) جون ريشتون (CEO)
الموظفون	40,000 (2011) [3]

## الإيرادات والعائدات

البورصة	<a href="#">RR: س ل أم</a>
<a href="#">العائدات</a>	[2] (2012) <a href="#">بليون</a> £ 12.161
<a href="#">الربح الصافي</a>	<a href="#">جنيه بليون</a> -2.393 (2018) <a href="#">إسترليني</a> [4]
الدخل التشغيلي	(2012) <a href="#">بليون</a> £ 1.373



## إيرباص المملكة المتحدة

هي شركة فرعية مملوكة بالكامل لشركة إيرباص (Airbus UK: بالإنجليزية) إيرباص المملكة المتحدة ساس. تأسست في 1997. ويقع مقرها في فيلتون قرب بريستول. وتنتج الأجنحة لعائلة طائرات إيرباص. البريطانية إلى ملكية إيرباص في BAE وعندما تأسست إيرباص كشركة مساهمة في عام 2001 نقل مرافق مقابل حصة 20٪ من الشركة الجديدة. وأصبحت هذه المرافق تعرف بأسم إيرباص المملكة المتحدة. وتملك إيرباص المملكة المتحدة موقعين رئيسيين مسؤولة عن تصميم وتصنيع الأجنحة ذات التكنولوجيا العالية لجميع موديلات طائرات إيرباص فضلا عن التصميم العام وتوريد نظام الوقود. وكذلك هي المسؤولة عن التصميم العام وتوريد معدات الهبوط لمعظم موديلات إيرباص. ويبلغ مجموع القوى العاملة حوالي 13,000 شخص





## ايرباص المملكة المتحدة(فيلتون)

معلومات عامة	
التأسيس	1997
النوع	<a href="#">خاصة</a>
المقر الرئيسي	<a href="#">بريستول</a>
موقع الويب	<a href="#">airbus.com...[1]</a>
المنظومة الاقتصادية	
الشركة الأم	<a href="#">مجموعة إيرباص</a>
الصناعة	<a href="#">صانع في مجال</a> <a href="#">الفضاء الجوي</a>
المنتجات	الهيكل الهوائي
أهم الشخصيات	
الموظفون	10,135 (2005)

صناعة الدفاع في المملكة المتحدة

إم بي دي أيه

# MBDA

## MISSILE SYSTEMS

مطور أوروبي وشركة المصنعة للصواريخ. يقع مقرها في المملكة (MBDA: بالإنجليزية) إم بي دي أيه المتحدة، باريس، فرنسا، روما، إيطاليا، شروبنهاوزن، ألمانيا. تم تشكيلها في ديسمبر 2001، بعد دمج كل (الآن مجموعة إيرباص)، "EADS" من الشركة الفرنسية ايروسباسيال ماترا الصواريخ وشركة ايداس والشركة الإيطالية أنظمة الينيا ماركوني (إحدى فروع فينميكانيا) والشركة البريطانية ماترا بي إي إي ديناميك (إحدى فروع بي إي إي سيستمز). وفي عام 2003 كان يعمل بالشركة 10,000 موظف. وفي عام معدل دوران مخزون يقدر بـ 2.4 مليار يورو، وأنتجت أكثر من 3000 صاروخ، (MBDA) 2013، سجلت مع أكثر من 90 من القوات المسلحة في (MBDA) وحققت قيمة سوقية تقدر بـ 12.6 مليار يورو. تعمل جميع أنحاء العالم.

التاريخ

منتجات

Shareholders, as of 2009:

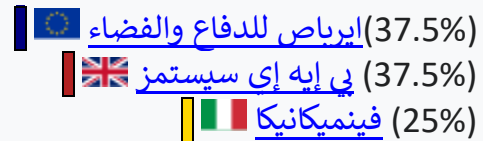

المجموعة لديها 45 من المنتجات في الخدمة و 15 في مرحلة التطوير. وتشمل المنتجات إم بي دي أيه في

:صواريخ جو جو

إيه آي إم-132 أسرام - قصيرة المدى، الموجهة بالأشعة تحت الحمراء

ميتور - صاروخ بعيد المدى، موجهة بمحطة رادار نشط

(SAM أيضا) إم بي دي إيه ميكا - الإصدارات الموجهة بالأشعة تحت الحمراء والرادار

:صواريخ أرض-جو

(AAM أيضا) ميسترال

صواريخ أستر - المتوسطة المدى (أستر 15) وطويلة المدى (أستر 30) إصدارات (Eurosam) يوروسام  
سام البرية والبحرية

(LFK NG بالتعاون مع Diehl BGT Defence)

Aspide

Rapier

سى ولف

(إصدارات جو، أرض، بحر) CAMM

:صواريخ جو-أرض

أباتشي

Brimstone

Storm Shadow/SCALP-EG

AS-30L

الصواريخ الموجهة PGM 500 و PGM 2000

الصاروخ النووي الفرنسي - ASMPA

موجهة بالليزر زوني

Diamond Back range extension kit for the قنبلة صغيرة القطر

Viper Strike

:صواريخ مضادة للسفن

(والإصدارات التي تطلق من الغواصات - air-, surface ship-, coastal battery-) إكزوست

صاروخ اوتومات

سي إيغل

Marte (air-, surface ship- and coastal battery-launched versions)

سي فينوم

:صواريخ مضادة للدروع

الصاروخ ميلان

PARS 3 LR - بعيدة المدى ( بالتعاون مع Diehl BGT Defence)

قنبلة المدى - ERYX

HOT

Missile Moyenne Portée (MMP)

أنظمة

Spada

يوروسام أستر (عائلة صواريخ)

:النظام الصاروخي ويشمل ما يلي PAAMS

UKAMS PAAMS(S)

يوروسام PAAMS(E)

يوروسام SAAM-IT

يوروسام SAAM-FR

MEADS

Next Generation Multiple Warhead System

مواقع

:فرنسا

بورجيز

Selles-Saint-Denis

لو بليسييس روبنسون

:ألمانيا

شروبنهاوزن

أولم

أشاو أم إن

:إيطاليا

لا سبيتسيا

روما

Fusaro

:المملكة المتحدة

، برستل Filton

بولتن، مانشستر الكبرى

ستيفنيج، هارتفوردشير

لندن



:الولايات المتحدة

ويستلاك فيلاج (كاليفورنيا)

واشنطن العاصمة  
هنتسفيل (ألاباما)



صاروخ جو-جو من طراز ميتيور، مصنع كمواد تدريب خاملة

معلومات عامة	
البلد	<a href="#">فرنسا</a> [1] 
التأسيس	2001
النوع	<a href="#">منظمة</a> 

الشكل القانوني	شركة بأسهم مبسطة [2]
المقر الرئيسي	المملكة المتحدة، باريس، فرنسا، روما، إيطاليا، شرونهاوزن، ألمانيا
موقع الويب	<a href="http://mbda-systems.com">mbda-systems.com</a>

## المنظومة الاقتصادية

الشركات التابعة	<ul style="list-style-type: none"> <li><a href="#">MBDA (United Kingdom)(en)</a></li> <li><a href="#">MBDA Deutschland GmbH (en)</a></li> </ul>
الصناعة	صناعة الأسلحة
المنتجات	إجراء مضاد — قذيفة موجهة

## أهم الشخصيات

الملاك	<ul style="list-style-type: none"> <li><a href="#">بي إيه إي سيستمز</a> (37.5 %)</li> <li><a href="#">مجموعة إيرباص</a> (37.5 %)</li> <li><a href="#">فينميكانكا</a> (25 %)</li> </ul>
الرئيس	<a href="#">Eric Béranger (en)</a> [3] (2019 –)
الموظفون	10000

## الإيرادات والعائدات

العائدات	<p>3.78 <a href="#">دولار بليون</a> (2018) <a href="#">أمريكي</a> [4]</p> <p>4.428 <a href="#">دولار بليون</a> (2022) <a href="#">أمريكي</a> [4]</p>
----------	--



## إيرباص المملكة المتحدة

هي شركة فرعية مملوكة بالكامل لشركة إيرباص (Airbus UK: بالإنجليزية) إيرباص المملكة المتحدة ساس. تأسست في 1997. ويقع مقرها في فيلتون قرب بريستول. وتنتج الأجنحة لعائلة طائرات إيرباص. البريطانية إلى ملكية إيرباص في BAE وعندما تأسست إيرباص كشركة مساهمة في عام 2001 نقل مرافق مقابل حصة 20% من الشركة الجديدة. وأصبحت هذه المرافق تعرف بأسم إيرباص المملكة المتحدة. وتملك إيرباص المملكة المتحدة موقعين رئيسيين مسؤولة عن تصميم وتصنيع الأجنحة ذات التكنولوجيا العالية لجميع موديلات طائرات إيرباص فضلا عن التصميم العام وتوريد نظام الوقود. وكذلك هي المسؤولة عن التصميم العام وتوريد معدات الهبوط لمعظم موديلات إيرباص. ويبلغ مجموع القوى العاملة حوالي 13,000 شخص



إيرباص المملكة المتحدة (فيلتون)

معلومات عامة	
التأسيس	1997
النوع	<a href="#">خاصة</a>
المقر الرئيسي	<a href="#">بريستول</a>
موقع الويب	<a href="#">airbus.com...[1]</a>
المنظومة الاقتصادية	
الشركة الأم	<a href="#">مجموعة إيرباص</a>
الصناعة	<a href="#">صانع في مجال الفضاء الجوي</a>
المنتجات	الهيكل الهوائي
أهم الشخصيات	
الموظفون	10,135 (2005)



هي شركة بريطانية كانت تصنع الطائرات وأنظمة (British Aerospace: بالإنجليزية) بريتش ايروسبيس British: بالإنجليزية) الدفاع. تأسست في أبريل 1977 م بعد اندماج كل من شركة الطائرات البريطانية: بالإنجليزية) وهوكر سايدلي وهوكر سايدلي ديناميكس والاسكتلندية للطيران (Aircraft Corporation: بالإنجليزية) . BAE . وفي عام 1999 م، اشترتها شركة ماركوني لتصبح فيما بعد شركة (ScottishAviation

وقد قالت صحيفة الغارديان في تقرير لها، أن صفقات السلاح الخليجية هي وحدها ما أبقى الشركة مؤسسة رابحة خلال نصف القرن المنصرم.

معلومات عامة	
البلد	 <a href="#">المملكة المتحدة</a>
التأسيس	29 أبريل 1977
الاختفاء	30 نوفمبر 1999
النوع	<a href="#">صانع في مجال الفضاء الجوي</a>
الشكل القانوني	<a href="#">شركة عامة</a> — <a href="#">شركة مساهمة</a>
المقر الرئيسي	<a href="#">فارنبره</a>
حلت محل	<a href="#">شركة الطائرات</a> <a href="#">هوكر</a> — <a href="#">البريطانية</a> <a href="#">Siemens</a> — <a href="#">سايدلي</a> <a href="#">Plessey (en)</a> — <a href="#">Scottish Aviation (en)</a>
حلت محلها	<a href="#">بي إيه إي سيستمز</a>
موقع الويب	<a href="http://bae.co.uk">bae.co.uk</a>

المنظومة الاقتصادية	
الشركات التابعة	• <a href="#">Rover Group (en)</a>
الصناعة	<a href="#">aircraft and space construction (en)</a> — <a href="#">صناعة</a> <a href="#">صناعة الطيران</a> — <a href="#">الأسلحة</a>
المنتجات	<a href="#">مركبة جوية</a>

أهم الشخصيات	
المؤسس	<a href="#">حكومة المملكة المتحدة</a>

بي إيه إي سيستمز

# BAE SYSTEMS

British Aerospace Engineering واسمها اختصار لـ (BAE Systems: بالإنجليزية) بي أيه إي سيستمز والتي تعني نظم هندسة الفضاء والجو البريطانية، هي شركة متعددة الجنسيات مختصة في Systems الصناعات الجوية والدفاعية والفضائية مقرها في لندن في المملكة المتحدة ولها فروع في جميع أنحاء العالم مثل: أستراليا، والهند، والسعودية. تُعد من أضخم الشركات وأهمها حول العالم في مجال الصناعات BAE الدفاعية في العالم. أكبر عملائها هما المملكة المتحدة والولايات المتحدة الأمريكية، حيث تعدّ سيستمز واحدة من أكبر ست شركات موردة لوزارة الدفاع الأمريكية. وقد تأسست الشركة في 30 نوفمبر والشركة التابعة (MES) وماركوني الكترونك سيستمز (BAe) 1999 بعد الاندماج بين بريتش ايروسبايس (GEC) لجنرال الكتريك شركة بي إل سي.

تعتبر شركة بي أيه إي سيستمز إحدى أكبر الشركات العالمية العاملة في مجال الطيران والفضاء والعلوم والتقنية، حيث يبلغ تعداد موظفيها 83.200 موظفاً حول العالم، لتوفر الشركة بذلك مدى واسعاً من الخدمات الهندسية المقدمة لمئات العملاء في مختلف قارات العالم.

بي أيه إي سيستمز السعودية

في السعودية تقدم الشركة خدماتها لعدد من القطاعات العسكرية، فيما ترتبط بعلاقة تبادلية مع العديد من الشركات العاملة في القطاع الصناعي السعودي، حيث يبلغ عدد موظفيها في السعودية نحو 5800 موظفاً، يمثل السعوديون منهم أكثر من 68% الأمر الذي يجعل من بي أيه إي سيستمز إحدى أكبر الشركات العالمية الموظفة للسعوديين في القطاع الخاص.

ومنذ العام 1966م عملت بي أيه إي سيستمز (المعروفة سابقاً باسم الشركة البريطانية للطيران والفضاء) على تقديم منظومة شاملة تعنى بنقل التقنية والمعرفة إلى أرض المملكة العربية السعودية، وتأهيل الشباب السعودي ليكونوا قادرين على إدارة هذه المعرفة والتقنية محلياً. ومنذ ذلك الحين ساهمت الشركة في تدريب الآف المواطنين السعوديين في العديد من المجالات، لاسيما تلك المتعلقة بالقطاعات الفنية والهندسية وعلوم الطيران.

وبالإضافة إلى نقل التقنية وتوطين المعرفة وتدريب الشباب السعودي، فإن الشركة تقوم بدور ريادي من خلال توفير مجموعة متنوعة من المنتجات والخدمات المقدمة لعدد من القطاعات العسكرية في المملكة، تتضمن الإلكترونيات المتقدمة والحلول الأمنية وتكنولوجيا المعلومات.

مجتمعياً، تحرص الشركة على تشجيع النشاطات التي تهتم المجتمع، بما في ذلك مساندة الأعمال التي تترجم مبادراتها الوطنية في دعم برامج المسؤولية الاجتماعية واعتبارها جزءاً من منظومة أعمالها، وليس نوعاً من الأعمال الخيرية التي تقوم بها مجاملة. ومن هذه المساهمات الدعم المستمر للعديد من الجمعيات الخيرية في المملكة، بالإضافة دعم التعليم من خلال العديد من البرامج والمبادرات، منها البرنامج السنوي لأبحاث ما بعد الدكتوراه، فضلاً عن كون الشركة من مؤسسي جامعة الفيصل (بالرياض)

وبرنامج المنح الدراسية الجامعية، وبرنامج التدريب الصيفي لطلاب المدارس. ورعاية الشركة لـ 24 جائزة مشاريع تخرج جامعية في كل عام مع تقديمها لمنح مالية لأصحاب تلك المشاريع

وضمن مشاركتها في حركة التصنيع المحلي في السعودية، فقد سعت بي أيه إي سيستمز إلى نقل العديد من المهام الهندسية الصناعية إلى الشركات السعودية وذلك بهدف الاعتماد على المصادر المحلية

وقد أثمرت كافة هذه الأنشطة والمجهودات عن حصول الشركة على العديد من الجوائز في مختلف المجالات، منها جائزة الأمير نايف للسعودة، وجائزة العلامة التجارية الأبرز في مجال الدفاع والطيران، وكذلك جائزة أفضل شركة سعودية في مجال التقنية للعام 2015، بالإضافة إلى العديد من الجوائز الأخرى.

وتكمن أهم عناصر إستراتيجية الشركة تجاه سوقها الرئيس في المملكة العربية السعودية في سعيها الدؤوب نحو تطوير القدرات التصنيعية للشركة في المملكة، مع التركيز على إمكانية النمو في بيئة اقتصادية قوية، والعمل في الوقت ذاته على الوفاء بمتطلبات عملائها الدفاعية والأمنية في المجالات الجوية والبرية والبحرية، مع وضع أسس فاعلة لتوفير فرص وظيفية بعيدة المدى، ومن اجل هذه الغاية استثمرت الشركة في عددٍ من الشركات السعودية بهدف نقل التقنية وتوطين المعرفة والاستفادة من الخبرات مع تقديم الخدمات لتلك الشركات، وهي كل من: شركة الالكترونيات المتقدمة، وشركة الدولية لهندسة النظم، وشركة بي أيه إي سيستمز السعودية للتطوير والتدريب، والشركة السعودية للصيانة وإدارة خطوط الإمداد المحدودة. وتشكل هذه الشركات اليوم قاعدة رئيسية لتطوير القدرات الصناعية في مجال علوم الطيران والتقنيات الأمنية.



المكتب الرئيسي لشركة بي آيه إي سيستمز

معلومات عامة	
الاختصار	BAE (بالإنجليزية)
البلد	 المملكة المتحدة
التأسيس	1999 نوفمبر 30
النوع	شركة عامة
الشكل القانوني	شركة عالمية محدودة
المقر الرئيسي	فارنبره، هامبشاير، المملكة المتحدة
حلت محل	بيبتش ايروسبيس
موقع الويب	<a href="http://baesystems.com">baesystems.com</a>
المنظومة الاقتصادية	
الشركات التابعة	< ... القائمة
الصناعة	صناعات جوية ودفاعية

المنتجات	منتجات جوفضائية مدنية وعسكرية الالكترونيات دفاعية <a href="#">سفن حربية</a> <a href="#">ذخيرة</a> <a href="#">مدرعات</a>
مناطق الخدمة	العالم

## أهم الشخصيات

المدير التنفيذي	<a href="#">Charles Woodburn (en)</a>  [1] (2017 -) 
الرئيس	[2] (2013 -) <a href="#">روجر كار</a> 
المدير	<a href="#">يان كينغ</a> 
الموظفون	85,800(2019) 

## الإيرادات والعائدات

البورصة	<ul style="list-style-type: none"> <li><a href="#">سوق لندن للأوراق المالية</a> (BA.) <a href="#">المالية</a> [3] </li> </ul>
<a href="#">العائدات</a>	<p>17.79 <a href="#">جنيه بليون</a> (2016) <a href="#">إسترليني</a> [4] </p> <p>22.24 <a href="#">دولار بليون</a> (2019) <a href="#">أمريكي</a> [5] </p> <p>23.078 <a href="#">جنيه بليون</a> (2023) <a href="#">إسترليني</a> [6] </p>
<a href="#">الربح الصافي</a>	<p>938 <a href="#">جنيه مليون</a> (2016) <a href="#">إسترليني</a> [4] </p> <p>1.94 <a href="#">جنيه بليون</a> (2023) <a href="#">إسترليني</a> [6] </p>
الدخل التشغيلي	<p>1.74 <a href="#">جنيه بليون</a> (2016) <a href="#">إسترليني</a> [4] </p> <p>2.573 <a href="#">جنيه بليون</a> (2023) <a href="#">إسترليني</a> [6] </p>

## بريتن نورمان

، هو الاسم التجاري لمجموعة (BN) المعروفة اختصاراً بـ (Britten-Norman: بالإنجليزية) بريتن نورمان ،محدودة لصناعة الطائرات ومزود خدمات الطيران البريطانية . تأسست في 1953. يقع مقرها في وايت

باعث بريتن نورمان أكثر من 1,250 طائرة للعملاء في أكثر من 120 بلدا. وبالإضافة إلى تصنيع الطائرات، فإن الشركة تقوم أيضا بأعمال الصيانة، والإصلاحات وأعمال الترميم وكذلك أداء المهام الهندسة التعاقد من الباطن وأعمال التصميم



في مطار هارلي في مطار هارلي عام 1995، رياح عكسية بسرعة 30 عقدة BN-2 Islander هبوط طائرة  
في مطار هارلي في مطار هارلي بسرعة 30 عقدة في عام 1995 BN-2 Islander ألمانية: هبوط طائرة

### معلومات عامة

البلد



المملكة المتحدة



التأسيس	1953
النوع	<a href="#">خاصة</a>
<a href="#">الشكل القانوني</a>	<a href="#">شركة التوصية بالأسهم</a>
المقر الرئيسي	<a href="#">وايت</a>
موقع الويب	<a href="http://britten-norman.com">britten-norman.com</a>

## المنظومة الاقتصادية

المنتجات	<a href="#">بريتن نورمان</a>
	<a href="#">ابلاندر</a>

## أهم الشخصيات

الملاك	<ul style="list-style-type: none"> <li><a href="#">Fairey Aviation Company(en)</a> (1972 – 1978)</li> <li><a href="#">بيلاتوس للطائرات</a> (1978 – 1998)</li> </ul>
--------	---

## شورت براذرز

يشار إليها عادة باسم شورت، هي شركة صناعات فضائية (Short Brothers: بالإنجليزية) شورت براذرز جوية، ويقع مقرها الآن في بلفاست، أيرلندا الشمالية. تأسست في عام 1908 في لندن، وكانت أول شركة في العالم تنتج الطائرات بغرض بيعها. أشتهرت بالطائرة القارب التي صممها وصنعتها غي عقد الخمسينيات من القرن العشرين. وهي الآن تابعة تابعة لشركة بومباردييه إيروسبيس

في عام 1989، تم شراء شورت بواسطة بومباردييه، وتعد اليوم أكبر من يعمل في مجال التصنيع في أيرلندا الشمالية. وتشمل منتجات الشركة مكونات الطائرات و حجيرات المحرك وأنظمة التحكم في الطيران لطائرات شركتها الأم بومباردييه إيروسبيس، و بوينغ، رولز رويس دويتشلاند ، جنرال الكتريك وبرات آند ويتني.



Short SC.7 Skyvan 3-100 CAE Aviation LX-GHI, LUX Luxembourg (Findel), لوكسمبورغ  
PP1255275048

معلومات عامة	
البلد	<a href="#">المملكة المتحدة</a> 
التأسيس	1908
النوع	<a href="#">شركة تابعة</a>
المقر الرئيسي	<a href="#">بلفاست، أيرلندا الشمالية</a>
موقع الويب	<a href="http://belfast.aero.bombardier.com">belfast.aero.bombardier.com</a>
المنظومة الاقتصادية	
الشركة الأم	<a href="#">يومبارديه</a> <a href="#">إيروسبيس</a>

الصناعة	<a href="#">هندسة الطيران</a> <a href="#">والفضاء الجوي</a>
<b>أهم الشخصيات</b>	
المالك	<a href="#">يومبارديه إروسيسيس</a>
الموظفون	5,330

## هايبرد إير فيكلز

هايبرد إير فيكلز هي شركة بريطانية تقوم بتصنيع مركبات هوائية هجينة، قامت حتى الآن ببناء نموذج أولى لطراز هايبرد إير فيكلز إيرلاندر 10 ومن المخطط دخوله الخدمة في عام 2025.

<b>معلومات عامة</b>	
الاختصار	HAV <a href="#">(بالإنجليزية)</a>
البلد	<a href="#">المملكة المتحدة</a> 
التأسيس	2007
النوع	<a href="#">صانع في مجال الفضاء الجوي</a>
<a href="#">الشكل القانوني</a>	<a href="#">شركة التوصية بالأسهم</a>
المقر الرئيسي	<a href="#">بيدفورد</a> [1] <a href="#">على الخريطة</a> 
موقع الويب	<a href="http://hybridairvehicles.com">hybridairvehicles.com</a> <a href="#">(بالإنجليزية)</a>
<b>المنظومة الاقتصادية</b>	

الصناعة	<a href="#">صانع في مجال - طيران</a> <a href="#">الفضاء الجوي</a>
المنتجات	<a href="#">هايرد إير فيكلز إيرلاندر</a> 10

## بي إيه إي ديناميكس

هي أحدى أقسام شركة بريتش ايروسبيس (BADL أو BAe Dynamics: بالإنجليزية) بي إيه إي ديناميكس البريطانية. تأسست في أبريل 1977. تنتج الصواريخ والاقمار الصناعية، ومن انتاجها صاروخ سي إيغل.

معلومات عامة	
التأسيس	1977
الاختفاء	أغسطس 1996
النوع	<a href="#">عمل تجاري</a>
المنظومة الاقتصادية	
الشركة الأم	بريتش ايروسبيس
الصناعة	مركبة فضائية
المنتجات	ساتل

## ماركوني للأنظمة الإلكترونية

# Marconi

هي شركة بريطانية. (Marconi Electronic Systems: بالإنجليزية) ماركوني للأنظمة الإلكترونية (GEC) تأسست في 20 يوليو 1897. ويقع مقرها في إنجلترا. كانت الذراع الدفاعي لشركة جنرال إلكتريك والتي تم الانفصال عنها عندما استحوذت عليها شركة بريتش ايروسبيس (بي إيه إي) في 30 نوفمبر 1999.

معلومات عامة	
التأسيس	يوليو 20 1897
الاختفاء	نوفمبر 30 1999
النوع	<a href="#">عمل تجاري</a>
المقر الرئيسي	<a href="#">إنجلترا</a>

بليسي (شركة)

شركة دولية للإلكترونيات والدفاع والاتصالات ومقرها بريطانيا. (Plessey: بالإنجليزية) شركة بليسي نشأت في عام 1917، ونمت وتنوعت في الإلكترونيات. توسعت بعد الحرب العالمية الثانية عن طريق الاستحواذ على الشركات حتى عام 1989 حيث استحوذت عليها جنرال إلكتريك بشراكة مع شركة سيمنز.

معلومات عامة	
البلد	<a href="#">المملكة المتحدة</a>
التأسيس	1917

الاختفاء	1989
النوع	<a href="#">شركة عامة</a>
<a href="#">الشكل القانوني</a>	<a href="#">شركة عالمية محدودة</a>
المقر الرئيسي	<a href="#">إلفورد، بريطانيا</a>
<b>المنظومة الاقتصادية</b>	
الصناعة	<a href="#">والاتصالات والدفاع إلكترونيات</a>

## سيليكس جالييو

هي شركة بريطانية - إيطالية، لصناعة معدات الأسلحة (Selex ES: بالإنجليزية) سيليكس جالييو والصواريخ. تأسست في 2013. يقع مقرها الرئيسي في باسليندون البريطانية المملكة المتحدة، ومدينة روما، الإيطالية. هي تابعة لفينميكانكا

ولها 9 فروع حول العالم، وهي بريطانيا وإيطاليا (مؤسستا سيليكس)، والهند والولايات المتحدة وتركيا والسعودية وألمانيا والبرازيل ورومانيا



.كانت دور شركة سيليكس جاليليو لتطوير أداة الدفاعية لطائرة يورو فايتر تايفون

معلومات عامة	
البلد	<a href="#">المملكة المتحدة</a>  <a href="#">إيطاليا</a> 
التأسيس	2013
الاختفاء	ديسمبر 2015  31
النوع	<a href="#">مقالة</a> — <a href="#">عمل تجاري</a> 
<a href="#">الشكل القانوني</a>	<a href="#">شركة مساهمة</a> 
المقر الرئيسي	<a href="#">المملكة المتحدة، روما، إيطاليا</a>
حلت محل	<a href="#">SELEX Galileo (en)</a>  — <a href="#">SELEX Sistemi Integrati (en)</a>  — <a href="#">SELEX Elsag (en)</a> 

موقع الويب	<a href="http://selex-es.com">selex-es.com</a>
<b>المنظومة الاقتصادية</b>	
الشركة الأم	<a href="#">فينميكانكا</a>
<a href="#">الشركات التابعة</a>	<ul style="list-style-type: none"> <li><a href="#">Selex ES (Germany)</a> (en)</li> </ul>
الصناعة	عسكرية، إلكترونيات، أمن، أمن المعلومات
المنتجات	مراقبة جوية، قمرية تصوير، ليزر، أمن، مكشاف، محاكاة
<b>أهم الشخصيات</b>	
الموظفون	17.700
<b>الإيرادات والعائدات</b>	
<a href="#">العائدات</a>	€ 3,5 مليار يورو

فيرانتي

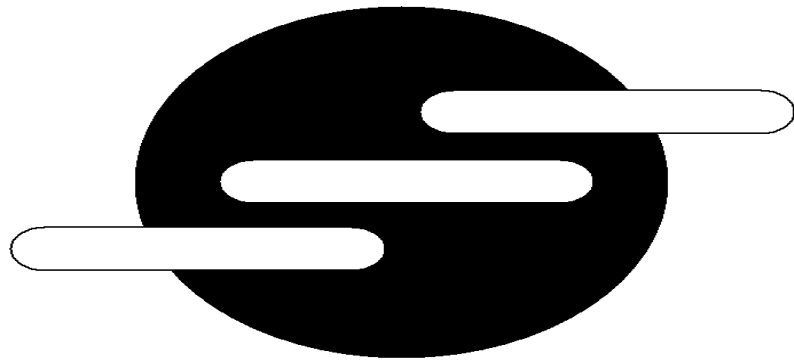

كانت شركة فيرانتي الدولية شركة متخصصة في الهندسة والمعدات الكهربائية في المملكة المتحدة، وقدمت عملت لأكثر من قرن؛ وذلك من عام 1884 حتى أفلست في عام 1993. وقد عملت الشركة في مجال أنظمة الكهرباء والإلكترونيات الدفاعية، وقد بدأت في عام 1951 ببيع أول حاسوب تجاري باسم «فيرانتي 1».



معلومات عامة	
البلد	<a href="#">المملكة المتحدة</a>
التأسيس	1905
الاختفاء	Bankrupt & broken up
النوع	<a href="#">شركة عامة</a>
<a href="#">الشكل القانوني</a>	<a href="#">شركة عامة</a>
المقر الرئيسي	المملكة المتحدة

المنظومة الاقتصادية	
<a href="#">الشركات التابعة</a>	<ul style="list-style-type: none"> <li><a href="#">Ferranti-</a></li> <li><a href="#">Packard (en)</a></li> </ul>
الصناعة	إلكترونيات وأجهزة دفاعية

أهم الشخصيات	
المؤسس	<a href="#">سيباستيان فرانتزي</a>

## مجموعة بي أيه للإستشارات

مجموعة بي أيه للإستشارات (إدارة شؤون الموظفين سابقًا) هي شركة استشارية متخصصة في الإستراتيجيات والتكنولوجيا والابتكار. تأسست لدعم جهود الحرب في المملكة المتحدة في عام 1943 من قبل إرنست إي بوتن وتوم إتش كيركهام والدكتور ديفيد سيمور، الذين قاموا بتدوين نهج محوره الإنسان لتعزيز الإنتاجية، نمت المجموعة لتصبح أكبر شركة استشارية إدارية في العالم من حيث عدد الموظفين في عام 1970.

اليوم، توظف مجموعة بي أيه للإستشارات أكثر من 3200 شخص على مستوى العالم. وقد استحوذت أيضًا على سبع شركات استشارية متخصصة وابتكار منذ ديسمبر 2017 - نيراس، شركة استشارات طيران

دولية مقرها المملكة المتحدة؛ سباركر، شركة استشارية في مجال الرؤية الرقمية والاستراتيجية ومقرها لندن. تصميم أساسي ومقره بوسطن، ماساتشوستس، إستراتيجية ابتكار وأعمال لتصميم المنتجات؛ وي أرفرايدي، ومقرها لندن، وهي وكالة تصميم وهندسة للخدمات الرقمية. فور إيننو، شركة ابتكار مقرها في سينسيناتي، أوهايو؛ أسترو ستوديز، وهي وكالة لاستراتيجيات العلامات التجارية وتصميم المنتجات مقرها في سان فرانسيسكو كاليفورنيا، وكوبر بيركنز، وهي شركة تطوير وهندسة تكنولوجية لها مكاتب في بوسطن وسان فرانسيسكو.

لدى ها عملاء في كل من القطاعين العام والخاص، بدءًا من الشركات الناشئة إلى الحكومات الوطنية. على وجه التحديد، وهي متخصصة في سبع صناعات: المستهلك والتصنيع. الدفاع والأمن؛ الطاقة والمرافق؛ الخدمات المالية؛ الخدمات العامة؛ الرعاية الصحية وعلوم الحياة. والنقل. تعمل في هذه الصناعات من مكاتب في جميع أنحاء المملكة المتحدة والولايات المتحدة ودول الشمال وهولندا. وهي أيضًا عضو في مؤسسة إيلين ماك آرثر وهي مجموعة من المنظمات العالمية التي تتجه نحو اقتصاد دائري، CE100 والميثاق العالمي للأمم المتحدة، وهو ميثاق غير ملزم للأمم المتحدة يشجع الشركات على تبني ممارسات مستدامة، ووي بروتكت جلوبال أليانس، شبكة من الحكومات والشركات تهدف إلى معالجة استغلال الأطفال وإساءة معاملتهم عبر الإنترنت. أنتجت السلطة الفلسطينية أيضًا أول تقييمين للتهديدات العالمية لصالح وي بروتكت.

الشركة مملوكة للقطاع الخاص، حيث تمتلك مجموعة جاكوبس الهندسية 65٪ من الأسهم والنسبة المتبقية البالغة 35٪ مملوكة لموظفين حاليين وسابقين. يمكن للموظفين شراء الأسهم خلال فترة تداول الأسهم السنوية.

معلومات عامة	
البلد	 <a href="#">المملكة المتحدة [1]</a>
التأسيس	1943
النوع	<a href="#">عمل تجاري</a>
المقر الرئيسي	<a href="#">لندن</a>
موقع الويب	<a href="http://paconsulting.com">paconsulting.com</a>
الإيرادات والعائدات	

العائدات	£559m
الدخل التشغيلي	£155.9m

## مجموعة داوتي

كانت شركة بريطانية رائدة في مجال معدات الطائرات. (Dowty Group: بالإنجليزية) مجموعة داوتي وكانت مدرجة في بورصة لندن واحدى مكونات مؤشر فوتسي 100، تم الاستحواذ عليها من قبل مجموعة تي أي عام 1992.

معلومات عامة	
البلد	 <a href="#">المملكة المتحدة</a>
التأسيس	1935
الانتهاء	1992
النوع	<a href="#">عامة</a>
المقر الرئيسي	<a href="#">شلتنهام</a>
المنظومة الاقتصادية	
الصناعة	<a href="#">مركبة جوية</a>
أهم الشخصيات	
أهم الشخصيات	Sir Robert Hunt (رئيس مجلس الإدارة)

كنيتيك (شركة)

# QinetiQ

هي شركة تكنولوجيا الدفاع البريطانية متعددة الجنسيات ومقرها في (Qinetiq: بالإنجليزية) كنييتيك فارنبورو، هامبشاير. وهي من أكبر مقاولي الدفاع في العالم وتحتل المرتبة 52 قياسا لإيراداتها في العام 2011، وسادس أكبر شركة مقرها في المملكة المتحدة.

وهي جزء من الوكالة الحكومية البريطانية السابقة،(ديرا) وقد تم تشكيلها من الجزء الأكبر من وكالة أبحاث الدفاع (ديرا)، وهي مختبرات الأبحاث العسكرية التابعة للحكومة البريطانية. استخدم علماء ديرا خبراتهم في الصراع مع الاتحاد السوفيتي. وفي نهاية الحرب الباردة، قامت رئيسة الوزراء مارجريت تاتشر بخفض تمويلها، ووضعتها على طريق الخصخصة.

في عام 2003، باعت وزارة الدفاع حصة 31% في شركة قنييتيك إلى شركة الأسهم الخاصة الأمريكية كارلايل جروب مقابل 42 مليون جنيه استرليني.

(FTSE 250 Index) وهي مدرجة في بورصة لندن وهي مكون من مؤشر فنتس 250.

معنى التسمية

قدرتها على التواصل، و "Net" من المفترض أن تعكس طاقة الشركة، "QI". كنييتيك « هو اسم مركب»  
مواردها الفكرية "iq"

معلومات عامة	
البلد	<a href="#">المملكة المتحدة</a> 
التأسيس	2001
النوع	<a href="#">شركة عمومية</a> <a href="#">عمل تجاري</a> – <a href="#">محدودة</a>

الشكل القانوني	شركة عامة
المقر الرئيسي	فانبرة على الخريطة
موقع الويب	QinetiQ.com
<b>المنظومة الاقتصادية</b>	
الشركات التابعة	<ul style="list-style-type: none"> <li>Qinetiq North</li> <li>America (en)</li> <li>Redwire Space</li> <li>NV (en)</li> </ul>
الصناعة	صانع في مجال الفضاء صناعة الأسلحة – الجوي
<b>أهم الشخصيات</b>	
الموظفون	9 (2014) [1]
<b>الإيرادات والعائدات</b>	
البورصة	<ul style="list-style-type: none"> <li>سوق لندن للأوراق المالية (QQ.) [2]</li> <li>مجموعة أسواق أوت. سي (QNTQF)</li> </ul>
العائدات	910 مليون دولار أمريكي (2018) [3]

## هوكر سايدلي

تجمع لشركات نشأ في العام 1934. في لندن، (Hawker Siddeley: بالإنجليزية) هاوكر سايدلي أيركرافت إنجلترا، المملكة المتحدة وهي تجمع لشركات هاوكر أيركرافت (أسست من قبل هاري هاوكر سنة 1912)، وقلوستر أيركرافت، أرمسترونق ويتوورث وأرمسترونق سايدلي موتورز. صممت هاوكر سايدلي أهم الطائرات البريطانية خلال الحرب العالمية الثانية مثل هاوكر هوريكين وهاوكر تونباست وهاوكر هانتر والهاير وهاوكر هايند. في 1955، اشترت هاوكر الصانع الكندي أفرو، ثم في 1960 اشترت البريطاني دي هافيلاند. وفي 1977، أممت الشركة ودمجت مع شركات أخرى لإنشاء بريتش ايروسبايس



من السرب الجوي البحري 800 التابع للبحرية الملكية Sea Harrier FRS.1 طائرتان من طراز ، تقتربان من سطح الطيران لحاملة HMS Illustrious (R06) البريطانية، والمخصصتان لحاملة الطائرات USS Dwight D. Eisenhower (CVN-69) الطائرات البحرية الأمريكية.

معلومات عامة	
البلد	<a href="#">المملكة المتحدة</a> 
التأسيس	1934
الاختفاء	1992
النوع	<a href="#">عامة</a>
<a href="#">الشكل القانوني</a>	<a href="#">شركة عالمية محدودة</a>
المقر الرئيسي	<a href="#">لندن، إنجلترا، المملكة المتحدة</a>

حلت محل	<a href="#">دي - أفرو</a> <a href="#">طائرات هوك - هافيلاند</a>
حلت محلها	<a href="#">يريتش ابروسيس</a>
المنظومة الاقتصادية	
<a href="#">الشركات التابعة</a>	طائرات هوك
الصناعة	هندسة تطبيقية
المنتجات	<a href="#">هوك سايدلي</a>
	<a href="#">بي أنه إي - هاربر</a>
	<a href="#">هوك</a>
أهم الشخصيات	
الموظفون	4 <a href="#">[1]</a> ,500

## جي فور إس

(سابقا مجموعة 4 شركة سيكيوريكور) هي شركة متعددة الجنسيات (G4S: بالإنجليزية) جي فور إس بريطانية الأصل للخدمات الأمنية، وتوصف بأنها أكبر «جيش خاص» في العالم، مقرها الرئيسي في كرولي الواقعة جنوب لندن في ويست ساسكس.

وتعتبر ثالث أكبر موظف قطاع خاص في العالم بعد وال مارت وفوكسكون فلها أكثر من 657 ألف موظف وتصنّف على أنها أكبر شركة أمنية في العالم (من حيث العوائد والعمليات في 125 دولة حول العالم)

جب فور إس هي شركة خدمات أمنية بريطانية متعددة الجنسيات مقرها في لندن، إنجلترا

تأسست الشركة في عام 2004 عندما اندمجت شركة سيكيوريكور ومقرها لندن مع مجموعة الأعمال الدنماركية 4 فالك. تقدم الشركة مجموعة من الخدمات، بما في ذلك توريد أفراد الأمن ومعدات المراقبة ووحدات الاستجابة والنقل الآمن للسجناء. تعمل جي فور إس أيضًا مع الحكومات في الخارج لتوفير الأمن.

جي فور إس هي أكبر شركة أمنية في العالم تقاس بالإيرادات. لديها عمليات في أكثر من 90 دولة. مع أكثر من 570.000 موظف، هي ثالث أكبر صاحب عمل خاص في العالم، وأكبر صاحب عمل خاص في أوروبا وأفريقيا، ومن بين أكبر الشركات في بورصة لندن. جي فور إس لديها قائمة رئيسية في بورصة لندن وهي أحد FTSE 250 مكونات مؤشر.

تعرضت الشركة لانتقادات وشاركت في العديد من الجدل.

في ديسمبر 2020، وافق مجلس إدارة ومساهمو جي فور إس على عرض استحواذ بقيمة 5.1 مليار دولار أمريكي من شركة أليد يونيفرسال. ستوظف الشركات المندمجة أكثر من 750.000 شخص على مستوى العالم وستتقاسم إيرادات تزيد عن 18 مليار دولار أمريكي.

توفر جي فور إس الأمن لقطاعات حكومية وشركات محددة: الطاقة والمرافق والمواد الكيميائية / البتروكيماوية والمؤسسات المالية والمستشفيات ومرافق الرعاية الصحية والشركات الكبرى وصناعة البناء والموانئ والمطارات والمجتمعات السكنية وعقارات التجزئة والتجارية وأنظمة النقل.

ومن بين العملاء شركة غلاكسو سميث كلاين والجمارك وحماية الحدود الأمريكية.

التاريخ

الأصول



تعود أصول شركة جي فور إس إلى شركة حراسة تأسست في كوبنهاغن في عام 1901 على يد ماريوس هوغريف، المعروف أصلاً باسم كوبنهاغن فريديريكسيبرغ ناتيفاجت (كوبنهاغن وفريديريكسيبرغ نايت. واتش) ثم أعيدت تسميته فيما بعد بفالك (فالكون)

في عام 2000، اندمجت شركة جروب فور، وهي شركة أمنية تأسست في الستينيات، مع شركة فالك لتشكيل جروب فور فالك وبحلول عام 2000، تم وصف الشركة بأنها «أكبر شركة أنظمة أمان خاصة في العالم». في عام 2002، ذهبت جروب فور فالك لشراء شركة واكنهوت في الولايات المتحدة

من 2004 إلى 2010 ج

تم تشكيل جي فور إس في يوليو 2004، عندما اندمجت أعمال جروب 4 فالك الأمنية مع شركة سيكيوريكور لإنشاء مجموعة 4 سيكيوريكور وبدأت التداول في بورصتي لندن وكوبنهاجن. في عام 2005، خلف نيك باكلز لارس نوري يوهانسن كرئيس تنفيذي، وفي عام 2006، تم طرح هوية العلامة التجارية الجديدة جي فور إس، التي صممها راسل جونسون من وكالة التصميم البريطانية ستايلس، عبر أعمالها في جميع أنحاء العالم. في نفس العام، خلف ألف دوش بيدرسن يورغن فيليب سورنسن ليصبح الرئيس غير التنفيذي للشركة

في أعوام 2006 و 2007 و 2008، كانت جي فور إس موضوع حملة عالمية قام بها عمال نقابيون زعموا أن الشركات التابعة لها تقوض معايير العمل وحقوق الإنسان. نظمت بعض هذه الجماعات تحت راية إس إي آي يو الممولة التركيز على مجموعة 4 سيكيوريكور. دعمت هذه المجموعة الاحتجاجات في الاجتماع العام السنوي لشركة مجموعة 4 شركة سيكيوريكور في لندن في 2005

أظهر تقرير وزارة الخارجية الأمريكية لعام 2006 حول حقوق الإنسان في إندونيسيا، والذي صدر في مارس 2006، النزاع الجاري في جاكرتا مع مجموعة 4 / شركة سيكيوريكور. في يوليو / تموز 2006، حقق عمال سيكيوريكور الإندونيسيون فوزًا كبيرًا - لكن النشاط استمروا في دعم عمال المجموعة الرابعة في سيكيوريكور. عارضت الشركة هذه الادعاءات وأشارت إلى علاقاتها القوية مع النقابات في جميع أنحاء العالم، بما في ذلك جي إم بي في بريطانيا. في مارس 2008، أعلن أن شركة جي فور إس تتولى مسؤولية مجموعة سكوتش ومجموعة روك ستيدي - التي تشرف على الأحداث الرياضية والموسيقية الكبرى في المملكة المتحدة. تضمنت فعاليات روك ستيدي حفلات لايف 8 في لندن ونهائي كأس الاتحاد

الإسكتلندي ومهرجان التنزيل. في أبريل 2008، استحوذت جي فور إس على شركة رونكو كونسولتنج، إحدى الشركات العالمية الرائدة في مجال الأعمال الإنسانية والتجارية المتعلقة بالألغام والتخلص من الذخائر والأمن.

في مايو 2008، استحوذت جي فور إس على ارمور انترناشونال جروب. استحوذت جي فور إس أيضًا على ، وهي مزود لخدمات العدالة الخارجية، في مايو 2008. وفي نفس الشهر أيضًا، استحوذت جي فور إس على شركة بروغارد سيكيوريز الصربية. في عام 2008، استحوذت جي فور إس أيضًا على شركة تاتش كوم. مقابل 23 دولارًا أمريكيًا مليون. يقع شركة تاتش كوم. في منطقة بيرلينجتون / بيدفورد، ماساتشوستس. تم الانتهاء من تغيير العلامة التجارية لشركة شركة تاتش كوم. إلى جي فور إس بحلول 1 يناير 2012. في ديسمبر 2008، أعلنت جي فور إس و يو إن آي جلوبال يونيون إطلاق شركة التوظيف الأخلاقية، والتي ستقود التحسينات في المعايير عبر صناعة الأمن العالمية. بالتزامن مع ذلك، توصلت جي فور إس وإس إي يو إلى اتفاق لإنهاء نزاعهما الطويل وإنشاء إطار للعمل معًا لصالح الموظفين.

في عام 2009، واصلت جي فور إس الاستحواذ على شركتين: سيكورا موند الدولية المحدودة وشركة شيريمور انترناشيونال الهندسية المحدودة، وهما شركتا الأوراق النقدية المتخصصةتان الرائدتان في المملكة المتحدة والشركات الاستشارية التقنية والتجارية ذات الأمان العالي. أول ستار إنترناشونال مقابل 60 مليون دولار، واحدة من الشركات الرائدة في إدارة المرافق ودعم العمليات الأساسية التي تقدم خدمات للحكومة الأمريكية؛ أديستا، المزود الأمريكي لأنظمة الأمان وأنظمة الاتصالات المتكاملة؛ وهيل & اسوشيتس للاستشارات المحدودة، المزود الرائد في آسيا للخدمات الاستشارية المتخصصة لتخفيف المخاطر. وقع حادث سطو على مروحية فاستبرغا في 23 سبتمبر 2009 في الساعة 05:15 بتوقيت وسط أوروبا عندما تم سرقة مستودع للخدمات النقدية جي فور إس في فاستبرغا في جنوب ستوكهولم، السويد. في خريف عام 2009، أصرب موظفو جي فور إس في أستراليا، بحجة أن الشركة عرضتهم لأجور منخفضة وظروف عمل سيئة. عرض الإضراب عمليات نظام المحاكم في ولاية فيكتوريا للخطر. قدم الحراس فحصًا عند نقاط الدخول بحثًا عن الأسلحة والقنابل في كل من محكمة المقاطعة ومحكمة الصلح، بالإضافة إلى إجراءات أمنية إضافية في غرف المحكمة نفسها.



أعلام الشركة تُرفع في أماكن تواجدها، كالسجون البريطانية



.سيارة نقل أموال مدرعة للشركة توصل شحنة لفرع بنك لويديز في بريطانيا



رجلا مطافئ شركة «واكنهات» التي اندمجت في «جي فور إس» يكافحون حريق نشب في قاعدة عسكرية أمريكية قرب الموصل في أحداث ما بعد حرب العراق 2003.





مكاتب الشركة في أوسلو النرويج



حارس للشركة معه كلب بوليسي

منذ عام 2010

استحوذت جي فور إس على النقد الجنوب أفريقي في شركة سكايكوم للنقل في سبتمبر 2010. ثم في أبريل 2011، اشترت مجموعة كوتسوولد، وهي شركة مراقبة وتحقيقات

## اقتناءات مراقبة التوجيه

في أبريل 2011، استحوذت جي فور إس على شركة جايدنس مونوترنج، وهي مصممة ومصنعة دولية لتقنيات المراقبة الإلكترونية، بما في ذلك الأجهزة والبرامج المستخدمة لرصد الجناة وتتعقبهم. في ديسمبر 2011، استحوذت جي فور إس على أصول شاب إمرجنسي ريسبونس، وهي شركة قابضة رئيسية كبيرة في المملكة المتحدة. تم الانتهاء من الصفقة في 17 ديسمبر 2011. تم الآن دمج الأعمال في خدمة الاحتفاظ بالمفاتيح والاستجابة الحالية.

## ISS إحباط الاستحواذ على

في 17 أكتوبر 2011، أعلنت جي فور إس أنها ستشتري مجموعة إدارة المرافق أي أس أس أيه/أس ومقرها الدنمارك مقابل 5.2 جنيه إسترليني مليار. الاستحواذ كان سيخلق أكبر شركة لإدارة المرافق في العالم. في غضون أسبوعين، تم إسقاط الصفقة بسبب نقص دعم المساهمين. روى رئيس جي فور إس، نيك بوكس، أحداث عملية الاستحواذ الفاشلة التي كلفت الشركة عشرات الملايين من الدولارات، باعتبارها «... واحدة من أكثر التجارب المؤلمة في حياتي». اعترض مزيج من المستثمرين المؤسسيين الذين قادوا الاستجابة والمساهمين الأقلية الذين تبعوا، على مجموعة متنوعة من العوامل، ليس أقلها الرافعة المالية والديون الإضافية التي ستقدمها الصفقة إلى الميزانية العمومية لشركة جي فور إس. الإجماع العام هو أن الافتقار إلى التخطيط لاستجابة المساهمين من جانب جي فور إس حُكم عليه بالفشل. علاوة على ذلك، تساءل العديد من المستثمرين والمحللين عن سبب رغبة الشركة في شراء شركة بعيدة حتى الآن عن مجال خبرتها. استقال ألف دوش بيدرسن من منصب رئيس جي فور إس بعد فشل هذا الاستحواذ وحل محله جون كونيولي.

## الإدارة والتغييرات الأخرى

في مارس 2012، أعلنت جي فور إس أنها ستبيع شركة جي فور إس جوفرمينت سوليوشنز «المتعثرة» (واكنهوت وأول ستار سابقاً) للخروج من خدمات الحكومة الأمريكية. في مايو 2013، استقال باكز من منصب الرئيس التنفيذي لشركة جي فور إس بمبلغ 1.2 جنيه إسترليني مليون مكافأة وحل محله أشلي المنزا.

عدم الوفاء بعقد لندن 2012 الأمني

في 12 يوليو 2012، أُعلن أنه سيتم نشر 3500 جندي بريطاني في دورة الألعاب الأولمبية الصيفية لعام 2012 بسبب النقص في طاقم الأمن جي فور إس المدربين تدريباً كافياً، حيث ادعى النائب العمالي كيث فاز أن «جي فور إس قد خذلنا البلاد ولقد اضطرتت إلى إرسال القوات». انخفضت الأسهم في جي فور إس لاحقاً بنسبة تسعة في المائة بعد أن ادعت الشركة أنها تواجه 50 جنيهاً إسترلينياً محتملة مليون خسارة نتيجة الفشل في توفير عدد كافٍ من الموظفين المدربين لدورة الألعاب الأولمبية 2012. في 17 يوليو، مثل الرئيس التنفيذي للشركة، نيك بوكس، أمام لجنة الشؤون الداخلية المختارة، حيث اعتذر عن الإخفاقات التنظيمية، وأعرب عن أسفه لتوليه عقد الأمن الأولمبي، ووافق من حيث المبدأ على دفع مكافآت للجنود الذين تمت صياغتهم في آخر لحظة كموظف أمن بديل. تحت ضغط النائب العمالي ديفيد وينيك، اضطرت «للاعتراف بأن الوضع التنظيمي أصبح «فوضى مذلة

في نيوكاسل، تم استبدال جي فور إس بـ 500 موظف من شركات الأمن المحلية للأحداث الأولمبية. في اسكتلندا، جُردت شركة جي فور إس من دورها الأمني وتميرها إلى شرطة ستراتكلايد. في بحيرة دورني، مكان التجديف والتجديف الأولمبي، أفاد مدير جي فور إس أن أجهزة الراديو جي فور إس لا تعمل، لذلك كان الموظفون يعتمدون على الهواتف المحمولة الشخصية للتواصل؛ وأكدت جي فور إس أن المكان كان يديره أفراد عسكريون بعد أن فشل 66 في المائة من موظفي جي فور إس المدرجين في القائمة في الحضور. وذكر مدير المكان أن أجزاء من نظام الدوائر التلفزيونية المغلقة قد تم استبدالها بالفعل بدوريات الجيش وأن «سيطرة الجيش كاملة كانت «على الورق

في 22 يوليو 2012، أفاد مقال أن ثلث موظفيه المتوقعين لم يحضروا؛ بدلاً من ذلك، تم إرسال مجموعة من الطلاب المراهقات بشكل أساسي من الإناث مع الحد الأدنى من التدريب، وقد رفضهم لأنه لم يشعر بالراحة في تركهم لأداء واجباتهم الليلية. في 8 أغسطس 2012، أعلنت جي فور إس أنها تعاقبت أخيراً مع عدد كافٍ من الموظفين للوفاء الكامل بعقدها للألعاب الأولمبية. على الرغم من عدم وجود هدفها الأولي البالغ 10000، أعلنت جي فور إس عن إرسال 7000 فرد يومياً إلى الملاعب الأولمبية، بطريقة شعروا أنها ستسمح لهم بتأمين كل مكان بشكل كامل. بعد فشل عقد الألعاب الأولمبية، أوصى رجال الشرطة الرئيسيون في بيدفوردشير، وكمبريدجشير وهيرتفوردشاير، بالتخلي عن أعمال الاستعانة بمصادر خارجية لشركة جي فور إس. وكانوا مدعومين من قبل جيم بايس، وزير الزراعة وعضو البرلمان عن حزب المحافظين لجنوب شرق كمبريدجشير. بعد الألعاب الأولمبية، قدمت جي فور إس تبرعاً بقيمة 2.5 جنيه إسترليني مليون للجمعيات الخيرية العسكرية كبادرة حسن نية

بيع واكنهوت باكستان



أعلنت جي فور إس في أواخر أغسطس 2012 أنها ستبيع قسمها في باكستان، واكنهوت باكستان المحدودة، إلى رئيسها إكرام سيجال مقابل 10 دولارات تقريبًا مليون حسب الفاينانشال تايمز . عارض إكرام سيجال هذا الرقم، واصفا إياه بأنه «تخميني» لأكسبريس تريبيون

## جائزة العين العامة

كان جي فور إس أحد المرشحين لجائزة بابلوك آي لعام 2013، وهو حدث مضاد أنشأته المنظمات غير الحكومية، والذي يمنح جائزة أسوأ شركة في العام

## الموظف عمر متين

ظهرت جي فور إس في الأخبار في يونيو 2016 بسبب الموظف عمر متين، المسلح الذي يقف وراء واحدة من أسوأ حوادث إطلاق النار الجماعي في تاريخ الولايات المتحدة، الذي تم توظيفه كحارس أمن من قبل الشركة. في أكتوبر 2006، بدأ ماتين العمل كمتطوع في وزارة الإصلاحات في فلوريدا، حيث تم تعيينه في مؤسسة مارتن الإصلاحية. في رسالة يشرح فيها سجل الأحداث كجزء من طلبه الناجح، أوضح متين حادثة اعتقاله في المدرسة عندما كان في الرابعة عشرة من عمره. بعد إطلاق النار في مذبحه جامعة فرجينيا في أبريل 2007، اقترح ماتين في فصل تدريب ضباط الإصلاحات أنه سيحضر مسدسًا إلى الفصل. كتب بي إتش سكبير، الذي كان مأمور السجن في المؤسسة، أنه «في ضوء الأحداث المأساوية في استفسار ضابط فيرجينيا للتكنولوجيا ماتين حول إحضار سلاح إلى الفصل، هو في أحسن الأحوال مزعج للغاية». بعد أيام، في 27 أبريل 2007، «تم فصل متين قسرًا» من البرنامج ولم يصبح أبدًا مسؤول إصلاحات معتمد

ثم عمل ماتين في شركة الأمن البريطانية جي فور إس سكيور سوليوشنز في جوبيتر، فلوريدا، من سبتمبر 2007 حتى وفاته. قالت الشركة إن عرضين لفيلم متين - أحدهما تم إجراؤه عند التوظيف والآخر في عام 2013 - لم يرفع أي علامات حمراء. ومع ذلك، أقال جي فور إس متين من منصبه في محكمة بسبب التهديدات التي وجهها لزملائه في العمل، بما في ذلك تهديد واحد حيث ادعى أنه قد يقتل القاعدة عائلة أحد نائبه. وكان متين قد زعم أن زملائه في العمل ونواب المحكمة كانوا يبدون تعليقات عنصرية تجاهه. على الرغم من ذلك، «أبقت جي فور إس على ماتين كموظف» لكنها نقلته «إلى كشك في مجتمع مسور في مقاطعة بالم بيتش». لم يخبروا المجتمع أو شركة إدارة الممتلكات الخاصة به عن سبب نقله هناك

يحمل متين تصريح حمل مخفي نشط ورخصة حارس أمن مسلح. وقيل إنه اجتاز اختبارًا نفسيًا وفحصًا طبيًا أجراه الدكتور سيد شفيق الرحمن، الذي كان على صلة وثيقة بأسرة متين. كما لوحظ أن متين ليس له سوابق جنائية. وفقًا لسجلات الترخيص، كان مطلق النار ماهرًا وسجل في النسبة المئوية 98 بمسدس نصف آلي عيار 9 ملم.

بعد إطلاق النار، نفى عالم نفسي، قيل إنه قام بتقييم وتطهير متين للحصول على ترخيص الأسلحة النارية الخاص به في عام 2007، وفقًا لسجلات شركة الأمن جي فور إس، لم يلتق به أو عاش في فلوريدا في ذلك الوقت، وقال إنها فعلت ذلك. توقفت عن ممارستها في فلوريدا في يناير 2006. اعترفت جي فور إس بأن استمارة ماتين بها «خطأ كتابي»، وأوضحت أنه بدلاً من ذلك تمت تبرئته من قبل رحمن، الذي كان من نفس الشركة التي اشترت عيادة الطبيب التي سميت خطأ. لم يجر الرحمن مقابلة مع متين، لكنه قيم نتائج الاختبار القياسي المستخدم في الفحص الذي أجراه قبل تعيينه.

#### قضايا الفحص لعمر متين

بموجب قانون ولاية فلوريدا، لكي يعمل كحارس مسلح، كان مطلوبًا من الشركة إما إجراء تقييم نفسي كامل لماتين، أو إجراء «اختبار نفسي مكتوب مصدق عليه». كان الاختبار الذي تم إجراؤه هو مجرد شخصية مينيسوتا متعدد الأطوار المحدث (إم إم بي آي 2-)، وهو اختبار يستخدم لفحص الوظائف وقضايا المحكمة التي تتطلب من الخاضعين له الموافقة أو عدم الموافقة على عبارات مثل «روحي تترك جسدي أحيانًا» و «مرة واحدة في بعض الوقت أفكر في أشياء سيئة للغاية للحديث عنها». قالت كارول نودلمان، عالمة النفس المدرجة في شهادة الشخصية التي قدمتها جي فور إس إلى الدولة، إنها توقفت عن العمل في الشركة في عام 2005 وتنفي أنها قابلته على الإطلاق. قالت جي فور إس إن ماتين لم تتم مقابله من قبل طبيب نفساني، ولكن بدلاً من ذلك، قام طبيب نفساني بتقييم نتائج الاختبار القياسي المستخدم في عروض الوظائف، وتم تقييم اختباره من قبل الشركة التي اشترت ممارسة نودلمان: مقر التقييم النفسي، الذي تملكه الدكتورة جوان باولينج. وقالت جي فور إس إن هذا كان «خطأ كتابي». في 10 سبتمبر 2016، فرضت وزارة الزراعة وخدمات المستهلك في فلوريدا غرامة قدرها 151.400 دولار على جي فور إس لتقديمها معلومات اختبار نفسية غير دقيقة بعد أن وجدت أن الطبيب النفسي الذي كان رأيه ضروريًا للسماح لماتين بحمل سلاح لم يكن يمارس مهام الفحص. بين عامي 2006 و 2016، تم تقديم 1514 نموذجًا يتضمن اسم نودلمان بشكل خاطئ. كان شكل متين من بين الذين تم التحقيق معهم

لم تكن الشركة على علم بسجل اعتقال الأحداث المختوم والمشطوب الخاص بـ ماتين بتهمة ارتكاب جنحة. على الرغم من أنهم تحققوا من وظيفته إلا أنهم أخذوا ماتين في كلمته بأنه تم فصله من العمل كمتدرب في الإصلاحات في فلوريدا لفشله في الإبلاغ بسبب الحمى. تم فصله في الواقع بسبب تخطي الدروس، والنوم في الفصل، وسؤاله بعد يومين من إطلاق النار في مذبحه جامعة فرجينيا إذا كان زميله في الفصل سيخبر ما إذا كان قد أحضر مسدسًا إلى الفصل. خلال فترة تدريبه أيضًا، قال زميل متدرب إنه هدد بقتل الجميع في حفلة شواء بعد أن لمس الهامبرجر قطعة لحم خنزير، وتم اصطحابه خارج مكان الإقامة.

كان عمر متين يحرس محكمة مقاطعة سانت لوسي في عام 2013. بعد تحقيقه من قبل مكتب التحقيقات الفيدرالي، نقلته جي فور إس لحراسة مجتمع مسور في بالم بيتش.

في عام 2010، تم تصوير ماتين على شريط فيديو أثناء العمل الأمني لشركة جي فور إس في موقع متعلق بالتسرب النفطي في خليج المكسيك عام 2010. تم تضمين وصفه الساخر لحالة العمل في الفيلم الوثائقي لعام 2012، الإصلاح الكبير.

من خلال العمل مع ماتين في محكمة مقاطعة سانت لوسي في عام 2013، قال أحد زملائه في العمل إنه اشتكى إلى رؤسائه في جي فور إس من الخطابات العنيفة والعنصرية والمتكررة التي يرتكبها ماتين، لكن الشركة تجاهلته. ونفت جي فور إس وجود سجل لتلك الشكاوى. بعد أن ادعى متين لزملائه في العمل وجود صلة عائلية بالقاعدة وقال إنه عضو في حزب الله، استدعى مكتب عمدة المقاطعة مكتب التحقيقات الفيدرالي. وطالب مكتب المأمورة في سانت لوسي بأن يتوقف ماتين عن توفير الأمن للمحكمة. عندما علمت جي فور إس أن مكتب التحقيقات الفيدرالي كان يحقق مع ماتين، لم يطردها ماتين ولكنهم نقلوه إلى الحراسة الجنوبية لقرية بي جي إيه، وهي مجتمع مسور في مقاطعة بالم بيتش.



كان عمر متين يحرس محكمة مقاطعة سانت لوسي في عام 2013. بعد تحقيقه من قبل مكتب التحقيقات الفيدرالي، نقلته جي فور إس لحراسة مجتمع مسور في بالم بيتش

مراجعات عقد عمر متين

طلب قضاة في محكمتين من محاكم ساحل الكنز كانا تحت حراسة ماتين استبدال جي فور إس بنواب شريف. عند 377000 دولار و 86000 دولار على التوالي، كانت عقود جي فور إس لسانت لوسي وإنديان ريفر أرخص بهامش 200 ألف دولار و 60 ألف دولار من النواب

صوت مجلس إدارة قرية بي جي إيه بالإجماع على مراجعة عقد سنوي قيمته مليون دولار مع جي فور إس والنظر في البائعين الآخرين بعد إلغاء بيع منزل أحد المقيمين من قبل المشتري الذي علم أن ماتين قام بدوريات في المجتمع

في 22 يونيو، وصفت السناتور كاثلين أوكونور إيفز، عضو مجلس الشيوخ عن ولاية ماساتشوستس، الأمر بأنه «مجنون وما وراء السخرية» في ضوء فضائح ميتين وغيرها من الفضائح لاستبدال أعضاء نقابة هيئة شرطة خليج ماساتشوستس بشركة جي فور إس لحراسة غرفة أموال وكالة العبور. كان العقد الذي تبلغ قيمته 400 ألف دولار مع جي فور إس أكثر بقليل من نصف تكلفة شرطة إم بي تي إيه، التي تم استبدالها في 6 يونيو بعد أن أبلغ خبراء خارجيون عن ثغرات أمنية

طالب السناتور جون تيستر، وهو ديمقراطي من ولاية مونتانا، بأن تحقق وزارة الأمن الداخلي في سبب قدرة ميتين بطريقة ما على مسح الخلفية المطلوبة من أجل شغل منصب ضابط أمن مع مقال فيدرالي. في أواخر يونيو / حزيران، كتب تيستر لوزير الأمن الداخلي جيه جونسون، وأشار إلى «علامات واضحة ومقلقة على أن عرض ميتين كموظف في جي فور إس لم يكن كافياً». كان هذا مصدر قلق خاص بالنسبة له نظرًا لعمل الشركة مع وزارة الأمن الداخلي، والذي تضمن عقدًا حديثًا بقيمة 234 مليون دولار من وزارة الأمن الداخلي، يتضمن عمليات الجمارك وحماية الحدود على طول الحدود الجنوبية بالإضافة إلى مساعدة سلطات الهجرة والجمارك الأمريكية في عمليات نقل المهاجرين. تعاقدت جي فور إس سابقًا مع الجيش والأمن القومي، بالإضافة إلى إدارات الدولة والعدل والطاقة وإدارة مكافحة المخدرات

#### سجن برمنغهام

في 16 ديسمبر 2016، شارك حوالي 600 سجين في أعمال شغب في سجن في برمنغهام، إنجلترا، تديره جي فور إس. ووصف الاضطراب بأنه الأسوأ في بريطانيا منذ أعمال شغب سترانجويز عام 1990. وقال الرئيس الوطني لنقابة ضباط السجون إن أكثر من 30 ضابطًا في السجن استقالوا في الأسابيع التي سبقت أعمال الشغب وإن المزيد من التشنجات في السجن أمر لا مفر منه

في بيان إلى البرلمان، قالت وزيرة الدولة لشؤون العدل إليزابيث تروس إن عدم كفاية عدد الموظفين يكمن في جذور أعمال الشغب التي استمرت 12 ساعة في برمنغهام وأن جي فور إس سيتعين عليها دفع تكاليف نشر عشرة فرق النخبة من القطاع العام المدربة تدريباً عالياً، والذين كانوا أرسل لقمع الشغب. وافق جون ثورنهيل، رئيس مجلس المراقبة المستقل، على أن نقص الموظفين تسبب في ارتفاع مستويات العنف في السجون في إنجلترا وويلز، مما أدى إلى «عنف غير مقيد» ونقل «عدد كبير من السجناء ... إلى سجون أخرى. المثقلة بالفعل بمشاكلهم الخاصة وقضايا التوظيف

في أغسطس 2018، تم إلغاء عقدها لإدارة سجن برمنغهام، بعد أن أفاد بيتر كلارك، كبير مفتشي السجون في الحكومة، أن هذا كان أسوأ ما زاره على الإطلاق.

## هوامش الربح

تم وضع بن سوندرز، رئيس مركزين للمهاجرين البريطانيين كانا موضع إساءة معاملة المحتجزين، في إجازة في سبتمبر / أيلول 2017. اشتكى رئيس لجنة برلمانية ووزير داخلية الظل في حزب العمال المعارض من أن عقد جي فور إس مع وزارة الداخلية قد حدده في ربح 6.8٪ على العمليات، لكن يبدو أن هوامش الربح قبل الضرائب تراوحت بين 20٪ إلى 30٪. كان سوندرز قد وجه سابقًا مركز ميدواي للتدريب الآمن حيث تم اكتشاف تعرض الأحداث لسوء المعاملة قبل أن تجرد جي فور إس نفسها من عنصر احتجاج الشباب.

## عرض شراء جارداوورلد

في أكتوبر 2020، قدمت جارداوورلد عرض استحواذ للشركة.

توافق جي فور إس على الاستحواذ عليها بواسطة أليد يونفيرسال

في 8 ديسمبر 2020، وافق مجلس إدارة جي فور إس ومساهموها على عرض استحواذ للشركة بقيمة 5.1 مليار دولار أمريكي. كان هذا هو العرض الثاني من شركة أليد يونفيرسال في حرب مزيدة بين جارداوورلد وأليد يونفيرسال. ستوظف الشركات المندمجة أكثر من 750.000 شخص على مستوى العالم وستتقاسم إيرادات تزيد عن 18 مليار دولار أمريكي

## عمليات

## أنشطة

مكاتب جي فور إس السابقة في فاستبرجا، ستوكهولم بالسويد

تشمل الخدمات الأساسية لشركة جي فور إس «خدمات الأمن المأهولة» - حيث توفر ضباط أمن مدربين وخاضعين للفحص. كما توفر الشركة «أنظمة أمنية» مثل التحكم في الوصول، وكاميرات المراقبة، وإنذارات الدخلاء، واكتشاف الحرائق، وتحليلات الفيديو، وتكنولوجيا تكامل أنظمة البناء. تعد «خدمات المراقبة والاستجابة» خدمة أساسية أخرى، حيث توفر جي فور إس خدمة الاحتفاظ بالمفاتيح والدوريات الأمنية المتنقلة وخدمات الاستجابة ومرافق استقبال ومراقبة الإنذارات. كما توفر جي فور إس «خدمات المرافق الآمنة» التي تشمل خدمات المرافق المتكاملة لمواقع أو عقارات كاملة للعملاء التجاريين والحكومات. يوفر العمل «إدارة المخاطر والخدمات الاستشارية» والتي تشمل أيضًا خدمات الكشف عن الألغام وإزالتها. توفر جي فور إس أيضًا وضع العلامات الإلكترونية ورصد المجرمين في المنزل أو في المجتمع. توفر الشركة وظائف دعم المكتب الخلفي لقوات الشرطة، ودعم أعمال الشرطة في الخطوط الأمامية، بما في ذلك توفير خدمات مجموعة الحجوز وخدمات الطب الشرعي. كما تدير مراكز حضانة الأحداث والبالغين. وهذا يشمل إدارة جميع جوانب المنشأة وتلك المحتجزة داخل المنشأة - كما تستخدم مراكز مماثلة لاحتجاز طالبي اللجوء. مرافقة السجناء هي خدمة أساسية أخرى. تنقل جي فور إس السجناء وطالبي اللجوء بين المحاكم ومراكز الشرطة ومراكز الاحتجاز.

في أوائل العقد الأول من القرن الحادي والعشرين، قدمت الشركة (التي كانت تُعرف آنذاك باسم مجموعة 4 فالك) محاولة غير ناجحة للحصول على حق تشغيل العديد من امتيازات السكك الحديدية في المملكة المتحدة.

في عام 2013، مُنحت شركة جي فور إس للطب الشرعي والخدمات الطبية عقدًا مدته ثلاث سنوات لتشغيل الخدمات التي تقدم الفحوصات الطبية والمشورة لضحايا الاغتصاب والاعتداء الجنسي في ويست ميدلاندز. وهي تعمل في هذا المجال منذ 2005. تقدم الشركة خدمات نقل المرضى لصناديق إن إتش إس بما في ذلك صناديق مستشفيات باركينج وهافرينج وريدبريدج الجامعية؛ وصندوق إن إتش إس لمراكز ساري وساكس للرعاية الصحية؛ وأيضاً لصندوق إن إتش إس للرعاية الصحية في سانت جورج، وذلك بمقابل 2.7 جنيه إسترليني مليون دولار في السنة، وصندوق إن إتش إس لمستشفيات جامعة إبسوم وسانت هيلير بمقابل 3.5 جنيه إسترليني مليون في السنة.

في عام 2014، منحت وزارة الداخلية النمساوية لشركة جي فور إس عقدًا لإدارة مركز احتجاز في فوردينبرج؛ كان هذا أول سجن يديره القطاع الخاص في النمسا.



قد يكون أحد عقود جي فور إس الأكثر إثارة للاهتمام هو تأمين محيط مطار هومي، والمعروف أكثر باسم المنطقة 51، وهي القاعدة السرية للقوات الجوية الأمريكية في نيفادا. يحرس القاعدة قوات مدنية يُشار إليها من قبل أولئك الذين يشاهدون القاعدة باسم كامو دوتس.

اعتبارًا من عام 2018، تدير جي فور إس سجنين خاصين في أستراليا: سجن ماونت جامبير وسجن بورت فيليب.



سيارة جي فور إس مرسيدس بنز سبرينتر





مكاتب جي فور إس السابقة في فاستبرجا، ستوكهولم بالسويد.

## هيكل التشغيل

تقسم جي فور إس أعمالها إلى مجالين

حلول آمنة تشمل خدمات للمؤسسات التجارية والحكومية في مجالات مثل استشارات المخاطر والأمن  
المأهول وأنظمة الأمن

الحلول النقدية هي الاستعانة بمصادر خارجية لإدارة الدورة النقدية للبنوك والمؤسسات المالية وتجار  
التجزئة - وتشكل 18 في المائة من حجم مبيعات جي فور إس

المسؤولية الاجتماعية للشركات

في عام 2011، أصبحت جي فور إس من الدول الموقعة على الميثاق العالمي للأمم المتحدة، وهو المعيار  
الدولي لتعزيز سلوك الأعمال المسؤول اجتماعيًا بما في ذلك حقوق الإنسان والعمل والبيئة ومكافحة  
الفساد. في عام 2013، أطلقت جي فور إس سياسة حقوق الإنسان، التي شارك في تأليفها خبير حقوق

الإنسان الدكتور هوغو سليم، بهدف مواءمة ممارسات الشركة مع مبادئ الأمم المتحدة التوجيهية بشأن الأعمال التجارية وحقوق الإنسان وتقديم إرشادات عالمية إضافية للمناطق التي لا يغطيها حاليًا المعايير الحالية.

جي فور إس هي أحد الموقعين المؤسسين على مدونة قواعد السلوك الدولية لمقدمي خدمات الأمن الخاصة، وهي مبادرة لأصحاب المصلحة المتعددين عقدتها الحكومة السويسرية

## الرايات

في عام 2007، بدأت جي فور إس جي فور إس فورتين، وهو برنامج حائز على جوائز لدعم 14 رياضيًا شابًا حول العالم. قدمت جي فور إس الدعم المالي والاجتماعي واللوجستي لعدد من الرياضيين المشاركين في لندن 2012، بما في ذلك الدراج الكولومبي والحائزة على الميدالية الذهبية الأولمبية في 2012 و 2016 ماريانا باجون، عداء المسافات الطويلة الكينية بولين كوريكيوانغ، وقاذف القرص ومضرب الكرة الإستوني السابق، الآن - دفاع إنديانابوليس كولتس ينهي مارجوس هانت

## الخلافات

تضمنت الخلافات التي شملت الشركة استخدام عمل المهاجرين المحتجزين في السجون، سوء السلوك الشديد في مؤسسات احتجاز الأطفال في المملكة المتحدة والولايات المتحدة، مزاعم هاتف الشرطة التلاعب بالبيانات، توظيفها المضطرب لمدة تسع سنوات لإرهابي أورلاندو، فلوريدا عمر متين، وأعمال الشغب عام 2016 في سجن برمنغهام في برمنغهام، إنجلترا

## أماكن التواجد

### فلسطين المحتلة

توفر «جي فور إس» المعدات والخدمات لاستعمال السجون الإسرائيلية، والحواجز الإسرائيلية، والمستوطنات الإسرائيلية في باطن الضفة الغربية الفلسطينية. وتساهم في صيانة السجون، منذ إمضاء الفرع التابع للشركة في إسرائيل عقدا مع هيئة السجون الإسرائيلية لتوفير الأنظمة الأمنية لسجون كبرى في

البلاد. وقد أصدرت الشركة تصريحاً في شهر 4 من 2012م يفصل نشاطاتها في إسرائيل - ومنها «صيانة». بعض الأنظمة الأمنية الإلكترونية في سجن، ومركز شرطة، وعدد قليل من الحواجز في الضفة الغربية

## المقاطعة

قامت مؤسسة الضمير ومؤسسات فلسطينية أخرى بالدعوة لحملة ضد شركة جي فور إس، وهي الشركة البريطانية التي تقوم بتوفير الأمن في سجون إسرائيل وتزويدها بمختلف أدوات الحراسة

وكجزء من النمو السريع لحملة المقاطعة وسحب الاستثمارات وفرض العقوبات (حركة المقاطعة وسحب الاستثمارات وفرض العقوبات)، نشطت حملات ضد شركة جي فور إس في أكثر من اثني عشر دولة. وقامت العديد من الجامعات والبنوك والجمعيات الخيرية والنقابات العمالية حول العالم بمقاطعة شركة جي فور إس نتيجة تواطؤها مع دولة الاحتلال مما أدى لخسارتها ملايين الدولارات. وبعد أن شعرت الشركة بالضغط حاولت الإدلاء ببيانات تنأى بنفسها عن نظام السجون الإسرائيلية

شركة جي فور إس مسؤولة عن الظروف القاسية التي عانى منها الأسرى الفلسطينيون خلال الإضرابات التاريخية التي شارك فيها آلاف الأسرى والمعتقلين الفلسطينيين، كما ان جي فور إس متواطئة مع دولة الاحتلال في اعتقال ما يقارب ثلث نواب المجلس التشريعي منذ عام 2006، هذا بالإضافة إلى اعتقال عشرات المدافعين عن حقوق الإنسان سنوياً بسبب مشاركتهم في المقاومة الشعبية

## مصر

بدأ نشاطها في مصر عام 2001م ورأس مجلس إدارة المركز الإقليمي للشركة في مصر اللواء سامح سيف اليزل المقرب من المجلس الأعلى للقوات المسلحة. وهي الشركة الأمنية الوحيدة العابرة للقارات بمصر، ويعمل بمكتبها الإقليمي نحو 6 آلاف موظف في الحراسة والاستشارات والنظافة وإدارة الموارد ونقل الأموال، ولها 6 أفرع في مصر

اثنان بالقاهرة

السادس من أكتوبر

العاشر من رمضان

بشم الشيخ

الإسكندرية



الإستونية في تالين AS G4S المقر الرئيسي لشركة

معلومات عامة	
البلد	 المملكة المتحدة
التأسيس	1901
النوع	شركة — مقاوله — عمل تجاري شركة عامة — خدمات أمنية
الشكل القانوني	شركة عالمية محدودة
المقر الرئيسي	لندن

## المنظومة الاقتصادية

الصناعة	الأمن
الخدمات	خدمات الأمن المزودة بالموظفين ، وخدمات إدارة النقد ، وخدمات العدالة ، وعمليات الأعمال الخارجية المتعلقة بمخاطر الأمن والسلامة

## أهم الشخصيات

المدير التنفيذي	آشلي المنزا
الموظفون	618,260

## الإيرادات والعائدات

البورصة	سوق لندن للأوراق المالية Nasdaq Copenhagen A/S(en)  [2] (G4S) 
العائدات	[1] (2019) مليون £7,758
الدخل التشغيلي	(2019) مليون £145

إيجيس للخدمات الدفاعية

# AEGLIS

إيجيس للخدمات الدفاعية، هي شركة بريطانية عسكرية وأمنية خاصة لها مكاتب خارجية في أفغانستان والإمارات العربية المتحدة والعراق والمملكة العربية السعودية وليبيا والصومال وموزمبيق. وهي جزء من مجموعة شركات إيجيس، والتي تضم إيجيس ال ال سي، ومقرها في الولايات المتحدة، تأسست في عام 2002 من قبل تيم سبايسر، الذي كان سابقًا الرئيس التنفيذي للشركة العسكرية الخاصة ساند لاين إنترناشيونال، و جيفري داي، رجل الأعمال، ومارك بولو ودومينيك أرمسترونج، مصرفيو الاستثمار السابقون.

تاريخ التأسيس	2002
الدولة	 المملكة المتحدة
المقر الرئيسي	 لندن
المنتجات	Defence services
الخدمات	Military services

خدمات جوائز المعلوماتية

مجموعة جين المعلوماتية، التي يطلق عليها الآن اسم جاينز، هي شركة استخبارات عالمية مفتوحة المصدر متخصصة في الموضوعات العسكرية والأمن القومي والفضاء والنقل، واسمها مشتق من المؤلف البريطاني جون فريدريك توماس جين.

## التاريخ

تأسست مجموعة جين المعلوماتية (جاينز للاستخبارات الدفاعية) في عام 1898 على يد جون فريدريك توماس جين، الذي بدأ في رسم السفن كفنان بحري متحمس أثناء إقامته في بورتسموث. تطور هذا تدريجياً إلى معرفة موسوعية، بلغت ذروتها في نشر جميع السفن القتالية في العالم (1898). ثم تفرعت الشركة تدريجياً إلى مجالات أخرى من الخبرة العسكرية. غالباً ما تُعتبر الكتب والمجلات التجارية التي تنشرها الشركة المصدر العام الفعلي للمعلومات حول أنظمة الحرب والنقل. كان مقر المجموعة في لندن الكبرى لمعظم فترة وجودها، وكانت المجموعة مملوكة لشركة طومسون، شركة وودبريدج، ثم آي إتش إس ماركيت، قبل أن تستحوذ عليها شركة مونتاجو للأسهم الخاصة في عام 2019.

## الوصف

اسم الشركة رسمياً هو مجموعة جين المعلوماتية، ويقع مقرها اعتباراً من عام 2023 في كرويدون، ساري. وتتواصل الشركة بتقديم معلومات استخباراتية مفتوحة المصدر في قطاعات الدفاع والأمن والفضاء والنقل.

## المنشورات

من بين منشوراتها، كتب (تُنشر سنوياً) تشمل جين كل طائرات العالم، وسفن جين القتالية، جين للاتصالات العسكرية، وجين القوات الجوية العالمية، ومجلة جين البحرية الدولية، ومجلة جين للسكك الحديدية العالمية. وتشمل الدوريات مجلة جين الأسبوعية للدفاع ومجلة مراجعات جين في الاستخبارات ومجلة مراجعات جينز الدولية للدفاع ومجلة جين البحرية الدولية. وقد أوقفت كل من (2015) مراجعة جين للشرطة (2011) و مراجعة جين للمطار.

وقد ضُمن كتابي جين- كل طائرات العالم وسفن جين القتالية في طبعة 2019 من كتاب أنماط أسوشييتد برس كمراجع للتدوين الصحيح لأسماء الطائرات والسفن العسكرية.

كانت لعبة محاكاة جين القتالية علامة تجارية لألعاب محاكاة الطيران الحاسوبي ومحاكاة الحرب البحرية التي تم إنتاجها بين عامي 1996 و 2000 بموجب ترخيص لشركة الفنون الإلكترونية.

وتشمل قائمة المنافسين من الدوريات المهمة: أخبار الدفاع ومجلة الطيران الدولي ومجلة أسبوع الطيران وتكنولوجيا الفضاء ودوريات مجموعة شيبارد.

معلومات عامة	
البلد	 المملكة المتحدة
التأسيس	1898
النوع	دار نشر — مقاوله — عمل تجاري
الشكل القانوني	شركة التوصية بالأسهم [2]
المقر الرئيسي	سري Coulsdon
موقع الويب	<a href="http://janes.com">janes.com</a> (الإنجليزية)
المنظومة الاقتصادية	
الشركة الأم	<a href="#">Montagu Private Equity (en)</a> (2019 –)
المواضيع	Military, Defence, National Security, Aerospace, <a href="#">استخبارات</a> , <a href="#">المصادر المفتوحة</a>
أهم الشخصيات	
الملاك	<ul style="list-style-type: none"> <li><a href="#">Montagu Private Equity(en)</a> [3] (2019 – )</li> <li><a href="#">IHS Markit (en)</a> [3] (2007 – 2019)</li> </ul>



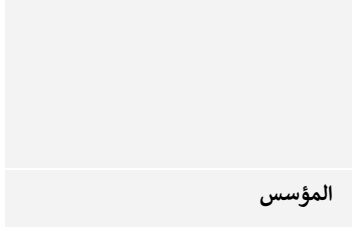

- The Woodbridge Company (en) [3] ( – 2007)   
Fred T. Jane

## مروحيات بريستو

مروحيات بريستو المحدودة هي شركة تشغيل طائرات هليكوبتر مدنية بريطانية مقرها في الأصل مطار (الرمز في بورصة ) أبردين ، اسكتلندا ، والتي تعد حاليًا جزءًا من مجموعة بريستو ومقرها الولايات المتحدة والذي يقع بدوره المقر الرئيسي للشركة في هيوستن، تكساس ، ( S&P 600 ، مكون BRS :نيويورك الولايات المتحدة. في عام 2020، تم دمج مجموعة بريستو مع مروحيات إيرا ، وهي شركة كبيرة لتشغيل طائرات الهليكوبتر التجارية مقرها الولايات المتحدة والتي كانت في السابق قسمًا من طيران إيرا ، مع الشركتين ثم تستمر الشركات في استخدام اسم بريستو

تأسست شركة مروحيات بريستو على يد آلان بريستو في يونيو 1955؛ وبعد ذلك بعامين، حصلت على أول زوج من طائرات الهليكوبتر على شكل ويستلاند ويدجون . توسعت الشركة بسرعة في الخارج بالإضافة إلى خدمات مختلفة، بما في ذلك التدريب على طائرات الهليكوبتر والتنقيب عن النفط والبحث والإنقاذ والرحلات الجوية المستأجرة . بعد أن دخلت السوق الأفريقية في عام 1960، أصبحت نيجيريا أكبر مركز ربح في بريستو خلال السبعينيات. بدخولها سوق بحر الشمال ، خلال الستينيات أيضًا، أصبحت بريستو أكبر صاحب عمل منفرد في مطار أبردين خلال الثمانينيات وكانت تدير غالبية الرحلات الجوية البحرية في بحر الشمال. مرت الشركة بتغييرات متكررة في الملكية خلال الثمانينيات والتسعينيات، مما أدى إلى استحواذ شركة طائرات الهليكوبتر الأمريكية أوفشور لوجيستيكس عليها في عام 1996، والتي أعادت تسمية نفسها باسم مجموعة بريستو في فبراير 2006

من هيئة الطيران المدني في المملكة A تحمل شركة مروحيات بريستو المحدودة رخصة تشغيل من النوع المتحدة ، ويُسمح لها بنقل الركاب والبضائع والبريد على الطائرات التي تحتوي على 20 مقعدًا أو أكثر. ( FAA ) القسم الأمريكي من بريستو هو شركة نقل جوي معتمدة من إدارة الطيران الفيدرالية الأمريكية الجزء 135. في 11 مايو 2019، دخلت مجموعة بريستو الفصل 11 من الحماية من الإفلاس، مما أثر على عمليات أمريكا الشمالية، لكنها تركت العمليات الخارجية دون تغيير. بعد توسع قوي في وقت سابق من هذا العقد، انخفض الطلب مع انخفاض أسعار النفط الخام وبلغ إجمالي ديون مجموعة بريستو 1.44 مليار دولار بحلول 30 سبتمبر 2018. أكملت شركة بريستو بيع الخطوط الجوية الشرقية للمملكة المتحدة في 10 مايو، ولا تزال تريد ذلك لبيع حصتها في (إيرنورت) الأسترالية، على أمل الحصول على 230 مليون دولار مجتمعة.

## العمليات الحالية

### الاستثمارات المشتركة

بالإضافة إلى العمليات الدولية المملوكة لها بالكامل، تحتفظ مجموعة بريستو باتفاقيات الخدمة وحصص الأسهم في مشغلي طائرات هليكوبتر في البرازيل وكندا وكولومبيا ومصر وكازاخستان وتركمانستان والمكسيك والنرويج وروسيا (سخالين) والمملكة المتحدة. وهذا يسمح لشركة بريستو بتوسيع نطاق خدماتها إلى أسواق النفط والغاز الجديدة والمتطورة ويساعد على توفير هيكل أقل تكلفة في بعض مجالات التشغيل. يشمل الشركاء:

مخطط نورسك لطائرات هليكوبتر

طائرات هليكوبتر من طراز كوغار

طائرات هليكوبتر ناسيوناليس دي كولومبيا ، هيليكول سا، كولومبيا

الخدمات الجوية البترولية ، مصر

أثراو بريستو لخدمات الخطوط الجوية (أباس)، كازاخستان

مروحيات تركمانستان المحدودة ، تركمانستان

هيليسرفيتشيوكامبيتشني، المكسيك

نورسك هليكوبتر ، النرويج - الآن بريستو النرويج

، سخالين ، روسيا Aviashef سخالين بريستو للخدمات الجوية أكا

المحدودة ، المملكة المتحدة FBH

تمتلك شركة طائرة بريستو ذات الأجنحة الثابتة حصصًا مسيطرة في الخطوط الجوية الشرقية وهي شركة طيران إقليمية مقرها في المملكة المتحدة وتشغل طائرات إقليمية ذات أجنحة ثابتة وطائرات ذات محرك توربيني، وإيرنورث ، وهي أيضًا شركة طيران إقليمية مقرها في أستراليا وتشغل طائرات إقليمية ذات أجنحة ثابتة وطائرات ذات محرك توربيني. تقوم كل من الخطوط الجوية الشرقية وإيرنورث بتشغيل خدمات الركاب المجذولة، ورحلات مكوكية لموظفي صناعة النفط والغاز، وخدمات الطيران العارض.

على الرغم من أنه ليس مشروعًا مشتركًا، فقد اتفقت شركتا بريستو وأغستا وستلاند في عام 2015 على تطوير القدرات البحرية والبحث والإنقاذ للمحرك المائل

أغستا وستلاند إيه دبليو 609 . يمكن أن يؤدي هذا إلى تبسيط رحلة نموذجية من كلافا كومون إلى منصة نفط باستخدام طائرة واحدة فقط. تعتزم شركة بريستو طلب أكثر من 10 طائرات قابلة للإمالة



مخطط نورسك لطائرات الهليكوبتر



Sikorsky S-61N تعمل لصالح HM Coastguard



تابعة لخفر السواحل في المملكة المتحدة ، والتي تديرها AgustaWestland AW189 طائرة هليكوبتر لعام 2018، إنجلترا RIAT ، تصل إلى Bristow Helicopters شركة

شركات صناعية ومعدات ثقيلة

جي سي بي (شركة)  
واسمها الكامل شركة جوزيف سيريل بامفورد المحدودة (JCB company: بالإنجليزية) شركة جي سي بي  
هي شركة مُصنعة JCB وتُختصر (Joseph Cyril Bamford Excavators Ltd: بالإنجليزية) للحفارات  
لمعدات البناء والزراعة ومعالجة النفايات الصلبة والهدم ومقرها في روسيستر في إنجلترا. تُنتج الشركة أكثر  
من 300 نوع من الآلات، وتشمل الحفارات، والجرارات، ومحركات الديزل. للشرك 22 مصنعًا في آسيا  
وأوروبا والأمريكيتين، وتُباع منتجاتها في أكثر من 150 دولة



JCB 3DX, HP 25C 7177

معلومات عامة	
تاريخ التأسيس	1945 

النوع	شركة خاصة
الدولة	<a href="#">المملكة المتحدة</a>  
أهم الشخصيات	
المؤسس	<a href="#">جوزيف بامفورد</a>
أهم الشخصيات	<a href="#">أنتوني بامفورد</a> <a href="#">رئيس مجلس الإدارة</a>
	جوزيف سيريل بامفورد <a href="#">الرئيس التنفيذي</a> <sup>[1]</sup>
المقر الرئيسي	<a href="#">لغات روسيستر</a>  <a href="#">أخرى</a>
الصناعة	<a href="#">معدات ثقيلة</a>
المنتجات	البناء، والزراعة، <a href="#">تجارة</a> <a href="#">النفائات</a> <a href="#">العالمية والهدم</a>
موقع ويب	<a href="http://www.jcb.com">www.jcb.com</a>
ايرادات وعائدات	
العائدات	£3.35 billion (2018)



# dyson

مجموعة دايسون المحدودة، شركة بريطانية، متخصصة في تصنيع وتصميم الأجهزة المنزلية مثل مجففات الشعر، المكانس الكهربائية، أجهزة تنقية الهواء، مجففات الأيدي، السخانات، المراوح الخالية من الشفرات، أسست الشركة في عام 1991 بالمملكة المتحدة، من قبل جيمس دايسون. بلغ عدد موظفي الشركة في يناير عام 2018 أكثر من 12000 موظف حول العالم. في يناير عام 2019، أعلن جيمس

دايسون أنه سينقل مقر الشركة الرئيسي إلى سنغافورة لتكثيف صناعة المركبات الكهربائية، باعتبار أن آسيا محور التجارة الرئيسي، وأفاد بأن الشركة غير راضية عن القيود البيروقراطية للاتحاد الأوروبي. في 10 أكتوبر عام 2019، أعلن دايسون عن إنهاء برنامج العمل في المركبات الكهربائية

## التاريخ

### مجفف يد دايسون إم كيه 2

في عام 1974، اشترى جيمس دايسون مكنسة كهربائية من طراز هوفر جونيور، لكن المكنسة فقدت الشفط بعد فترة قصيرة من الاستخدام. قام دايسون بفتح المكنسة وافرغ الكيس الورقي الذي يوجد بداخلها ليتركز به الغبار والذي يستخدم لمرة واحدة، في محاولة لتقوم المكنسة بإعادة الشفط، لكن هذا لم يكن له أي تأثير. عندما فتح دايسون الكيس ليقوم بفحصه وجد طبقة من الغبار داخل المكنسة أدت إلى انسداد شبكة المواد الدقيقة.

في أحد الأيام، لعب دايسون على عربة الكرة الخاصة به، وقام باستخدام نظام التفريغ لاحتواء طلاء الإيبوكسي المترابط الذي تم رشه على أذرع يد العربة كطلاء مسحوق، فوجد دايسون أن النظام لا يعمل

علم دايسون أن أجهزة الفصل بالطرد المركزي هي طريقة نموذجية لجمع الأوساخ والغبار والحطام في البيئات الصناعية، لكن هذه الطرق لم تطبق على أجهزة صغيرة بسبب التكلفة العالية

كان جيمس دايسون على علم بأن مناشر الخشب تستخدم هذا النوع من المعدات، فقام بزيارة أحدهم ليلا وأخذ مقاسات معداتهم، ثم قام بعمل نموذج بطول 30 قدم لمصنع البارو

قام دايسون بتصنيع النموذج في منزله، وأثناء البناء أدرك أن وظيفة الإعصار هي استخراج الغبار دون انسداد، وتساءل دايسون إذا كان بإمكانه تطبيق هذا النموذج على مكنسة صغيرة في منزله، فقام ببناء نموذج من الورق المقوى وربطه بشريط لاصق في مكنسة هوفر الذي اشتراها، فوجد أنه يعمل بشكل ضعيف.

كان لدى دايسون شركته الخاصة به لكنها لم تكن مملوكة له بالكامل وطردها بسبب أن دايسون كان يريد عمل مكنسة يعتمد فيها على الفراغ الإعصاري، لكن شركة البارو اتفقت مع باقي شركاء دايسون بأن، إذا كان من الممكن وجود فراغ إعصاري أفضل فإن شركتي هوفر والكترولوكس قد اخترعاه، لكن دايسون لم يكن راضيا لذلك طرد من الشركة، واشترى باقي الشركاء حصته من الشركة. منذ عام 1979 إلى عام 1984، ودايسون يعمل على 5127 تصميم أولي للنماذج ويحاول أن يطورها. أول مكنسة كهربائية نموذجية صنعها دايسون لم تحقق نجاحا، فجاهد للعثور على رخصة للتصميم في المملكة المتحدة وأمريكا، لكن شركات التصنيع لم ترغب في ترخيص التصميم، ربما بسبب أن المستخدمين بحاجة لسوق الأكياس المفرغة من الهواء، وبالتالي فإن مكنسة دايسون كانت تشكل تهديدا لأرباح الشركات.

شركة روتورك هي الشركة الوحيدة التي أعربت عن اهتمامها بتقنية الفراغ الإعصاري. صنعت مكنسة إعصار كلينيزي روتورك بواسطة زانوسي صانع الأجهزة الإيطالي وقام كلينيز ببيع المكنسة عن طريق كتالوج طلبات البريد، كانت هذه أول مكنسة كهربائية تباع للجمهور من تصميم دايسون. في عام 1983، تم بيع حوالي 500 مكنسة.

في أبريل عام 1984، أرسل دايسون الآلات النموذجية والرسومات والمعلومات السرية إلى شركة امواى لتصنيع المنتجات الاستهلاكية الأمريكية كجزء من صفقة ترخيص لكن الصفقة فشلت. في يناير عام 1985، وهي مكنسة مشابهة جدا لتصميم دايسون، بعد أقل من 1000 CMS-1985، أنتجت شركة امواى مكنسة من شهر رفع دايسون دعوة قضائية ضد الشركة لانتهاك براءات الاختراع.

في عام 1985، أعلنت شركة أبيكس المحدودة اليابانية عن اهتمامها بترخيص تصميم دايسون. في مارس عام 1986، تم إنتاج نسخة معدلة من مكنسة إعصار كلينيزي روتورك وسميت جي فورس، وبيعت في اليابان بمبلغ يعادل 2000 دولار أمريكي.

كان لدى جي فورس مرفق يمكنه تحويلها إلى طاولة لتوفير مساحة في الشقق اليابانية الصغيرة. في عام 1991، فازت جي فورس بجائزة معرض التصميم الدولي في اليابان، وأصبحت رمزا للمكانس الكهربائية هناك. في عام 1991، أنشئت شركة دايسون للأجهزة المنزلية المحدودة، بمساعدة من الترخيص الياباني.

في يناير عام 1993، صنعت أول مكنسة كهربائية مزدوجة الاعصار تحت اسم دايسون أنتجتها شركة فيليبس الأمريكية في مقرها في ريكسهام بويلز وبيعت بحوالي 200 جنيه استرليني. في مايو عام 1993، الغي دايسون الاتفاقية مع فيليبس لرغبتها في إعادة التفاوض على شروط العقد لتصنيع المكنسة

وفي غضون شهرين، أنشأ دايسون سلسلة إمداد جديدة وافتتح منشأة إنتاج جديدة في تشينهام بويلتشر بإنجلترا، تم الانتهاء من أول مكنسة كهربائية تم تصنيعها في المنشأة الجديدة في 1 يوليو 1993. وسرعان تعاهد دايسون مع شركة تقنيات DC01 بمكنسة مطابقة تقريبا تسمى DA 001 ما تم استبدال مكنسة فاننوم للتكنولوجيا في أمريكا منذ عام 1986 إلى عام 2001، بعد ذلك أصبحت دايسون في السوق

بالرغم من عدم تقبل المستخدمين لحاوية غبار شفافة، إلا أن دايسون قرر صناعة الحاوية الشفافة على أي حال، بعد ذلك اتضح أن الحاوية الشفافة هي ميزة شائعة. خلال عام ونصف أصبحت المكنسة هي الأكثر مبيعا في المملكة المتحدة DC01 الكهربائية

على 47% من سوق المكانس الكهربائية العمودية. DC01 مع بداية عام 2001، استحوذت مكنسة مثل DC02 وعددا من الإصدارات والنماذج المعدلة من نموذج DC02 أنتجت شركة دايسون مكنسة DC06، DC05، DC04، DC04 Zorbster، DC02 De Stijl، DC02 Absolute

في 2 يناير عام 2001، تم تغيير اسم الشركة من أجهزة دايسون المحدودة إلى دايسون المحدودة، في شهر من المكانس الكهربائية العمودية التي تحتوي على تقنية DC07 أبريل من نفس العام تم إطلاق نموذج الفراغ الإعصاري، بالإضافة إلى سبعة اقماع من السيلكون بدلا من التصميم الأصلي ثنائي الإعصار

في بداية عام 2009، بدأ دايسون في ابتكار تقنيات أخرى مثل مضاعف الهواء، مجفف الأيدي بتقنية الهواء، السخانات، مروحة بلا شفرات. في أكتوبر عام 2019، أصدرت شركة دايسون مروحة كريبتوميك النقية القادرة على إزالة الفورمالديهايد من الهواء وهو الغاز القابل للاشتعال عديم اللون الذي يمكن أن يهيج الجلد والعينين والأنف والحلق



مكنسة دايسون طراز دي سي 07



مجفف يد دايسون إم كيه 2

#### نقل الإنتاج إلى ماليزيا وسنغافورة

ظلت مكانس وغسالات دايسون تصنع في ويلتشير و ماليسبري حتى عام 2002، عندما قامت الشركة بنقل تصنيع المكنسة الكهربائية إلى ماليزيا. كانت هذه خطوة لتوسيع مصنع دايسون وزيادة الإنتاج، لكن ظل الجدل مستمر وادعى النقابيون في ويلتشير أن هذه الخطوة ستؤثر سلبيا على الاقتصاد المحلي بسبب فقدان الوظائف.

في عام 2003، تم نقل إنتاج الغسالات أيضا إلى ماليزيا، تكاليف الإنتاج المنخفضة هي التي دفعت دايسون إلى نقل الإنتاج من المملكة المتحدة إلى ماليزيا، فقد كانت تكاليف الإنتاج أقل بنسبة 30% بالمقارنة مع تكاليف الإنتاج في الولايات المتحدة، أدى ذلك النقل إلى فقدان 65 عامل وظائفهم.

في عام 2004، تم افتتاح مصنع تصنيع غسالة ميبان دايسون في جوهور بماليزيا، بلغت تكلفة هذا المصنع حوالي 2.63 مليون دولار أمريكي، وهو مشروع مشترك بين دايسون ومجموعة ميبان الذي يقع مقرها في سنغافورة.

لدى مجموعة ميبان مرافق تصنيع في ماليزيا والصين وسنغافورة. صرح دايسون أن وفرات تكلفة الإنتاج التي جاءت من نقل الإنتاج إلى ماليزيا ساعدت مكتب الشركة الرئيسي في ماليسبري في الاستثمار في البحث والتطوير.

في عام 2007، أقامت شركة دايسون شراكة مع شركة تصنيع الإلكترونيات الماليزية بيرهاد الصناعية لتوليها دورا مهما ورئيسيا في سلسلة دايسون، من مصادر المواد الخام والإنتاج والتوزيع. تعهدت شركة بيرهاد الصناعية بخطة إنتاج شاملة لتزويد أسواق دايسون بالمنتج النهائي وتوزيعه حول العالم.

لدى دايسون حوالي 7000 موظف، لكنها لم تذكر أماكن تواجد هؤلاء الموظفين، على الرغم من معرفة أن شركة بيرهاد الصناعية لديها الآن حوالي 4250 موظف في منشآتها الماليزية التي تقوم بتصنيع منتجات دايسون. في عام 2007، تم الإبلاغ عن أن دايسون وحدها كانت مسؤولة عن 80% من عائدات بيرهاد الصناعية.

في عام 2013، أنشأت دايسون مصنع تصل قيمته إلى 360 مليون دولار في منطقة تواس بسنغافورة، يمكنه إنتاج 4 ملايين محرك رقمي سنويا. في عام 2016، وضعت دايسون 100 مليون دولار لزيادة الإنتاج حتى يصل إلى 11 مليون محرك رقمي سنويا.

التوسع في شيكاغو بأمريكا

في يناير عام 2017، أعلنت دايسون عن نقل مقرها الرئيسي إلى الولايات المتحدة وأن عملياتها ستنتقل إلى سوق فولتون في شيكاغو بداية عام 2017، وأضافت أن هذه الخطوة ستزيد على موظفي شركة دايسون 100 موظف جديد.

توسع دايسون في هالافينجتون بالمملكة المتحدة

في 28 فبراير عام 2017، أعلنت دايسون عن برنامج توسع كبير في المملكة المتحدة، وافتتاح حرما جامعيًا جديدًا عالي التقنية في مطار هالافينجتون الجوي السابق لسلاح الجو الملكي البريطاني في هالافينجتون بويلتشر على بعد حوالي 5 أميال من جنوب موقعها في ماليسبيري.

واقترح أن الأبحاث في الحرم الجامعي ستتركز على تقنية صناعة البطاريات، بعد أن استحوذت دايسون على شركة ساكتي 3 الأمريكية، وصناعة الروبوتات.

انتقال المقر الرئيسي إلى سنغافورة

في 22 يناير عام 2019، أعلنت شركة دايسون عن خطة لنقل المقر الرئيسي للشركة إلى سنغافورة، لتكون قريبة من الأسواق الأسرع نمواً، لكن لم تتم هذه الخطوة إلا في عام 2021، بعد انتهاء دايسون من تجديد محطة سانت جيمس للطاقة، وهي محطة طاقة سابقة تعمل بالفحم تم بناؤها خلال استعمار سنغافورة قبل الحرب العالمية الثانية في عام 1927.

منتجات

المشاريع البحثية

المكانس الكهربائية الروبوتية

في عام 2014، استثمر دايسون في مختبر الروبوتات المشترك مع إمبريال كوليدج لندن للتحقيق في أنظمة الرؤية وهندسة جيل من الروبوتات المنزلية. في عام 2001، كانت الشركة على وشك إطلاق المكنسة الآلية ، لكن دايسون سحبتها من خط الإنتاج لأنها كانت ثقيلة وبطيئة للغاية DC06



## التعاون مع الجامعات

في نوفمبر عام 2011، مول دايسون الأساتذة في قسم الهندسة بجامعة كامبريدج، بالإضافة إلى تمويله لأبحاث الدكتوراه. يعمل أستاذ ميكانيكا الموائع في شركة دايسون على التدريس والبحث في العلوم والهندسة الكامنة وراء حركة الهواء. في مايو عام 2012، استثمر دايسون مئات الآلاف من الجنيهات الاسترلينية في فرع أبحاث دايسون بجامعة نيوكاسل، للتحقيق في الجيل التالي من محركات دايسون الرقمية.

## بطاريات الحالة الصلبة

في مارس عام 2015، استثمرت شركة دايسون في أول أعمالها الخارجية، ودفعت 15 مليون دولار مقابل حصة غير معلنة في شركة البطاريات الأمريكية ساكتي 3، التي تعمل على تطوير بطاريات الحالة الصلبة. في أكتوبر عام 2015، استحوذت شركة دايسون على الحصة المتبقية من شركة ساكتي 3 مقابل 90 مليون دولار. منذ عام 2010، وباحثون شركة دايسون يعملون على تكنولوجيا البطاريات. في عام 2017، تخلت دايسون عن ترخيصها لبراءات الاختراع التي تحتفظ به جامعة ميشيغان، مما ألقى بظلال من الشك على تقنية صناعات شركة ساكتي 3

## سيارة كهربائية

في سبتمبر 2017، أعلن جيمس دايسون عبر البريد الإلكتروني للموظفين أن الشركة لديها 400 شخص يعملون سرا على سيارة كهربائية تعمل بالبطارية منذ عامين، وكانت الشركة تأمل في إصدارها بحلول عام 2021. في فبراير عام 2018، ظهرت معلومة حول أن الشركة تقوم بتطوير ثلاث سيارات كهربائية كجزء من مشروع يقدر ب 3 مليارات دولار. في أكتوبر عام 2019، أعلنت شركة دايسون عن أن المهندسين الذين يعملون بها قاموا بتطوير سيارة كهربائية رائعة، لكن لم يتم إكمال المشروع بسبب انها لم تكن مجدية تجاريا، وقلة المشترين المحتملين. كان يعمل في المشروع أكثر من 500 موظف، معظمهم من المملكة المتحدة. كتب دايسون إلى الفريق الذي كان يعمل على مشروع السيارة الكهربائية أن هذا ليس فشلا في المنتج أو فشلا للفريق، لكن سيكون من الصعب شرح هذه الأخبار وفهما

## التنفس الصناعي

في مارس 2020، في ضوء جائحة كورونا، أعلنت دايسون أنها ستدعم مستشفيات المملكة المتحدة من خلال تصنيع أجهزة التنفس الصناعي. في 25 مارس، أعلن دايسون أن الحكومة البريطانية طلبت 10000

جهاز تنفس صناعي من شركة دايسون، وفقا لاجتياز تصميمها لاختبارات طبية صارمة، حيث أنتج المهندسون جهازا يسمى كوفنت، ولكن في 24 أبريل قالت الشركة إن جهاز التنفس الصناعي لم يعد مطلوبا.

#### جائزة ومؤسسة جيمس دايسون

جائزة جيمس دايسون هي جائزة دولية تقدم على لتصميم الطلاب تقام في 18 دولة. تدار من قبل مؤسسة جيمس دايسون، عن طريق صندوق جيمس دايسون الخيري، ويتم تقديمه بشكل مشترك للطلاب وجامعتهم. استخدمت مربعات الأفكار التعليمية من دايسون في حوالي 727 مدرسة في بريطانيا العظمى وأيرلندا الشمالية، والتي تم إرسالها إلى المعلمين والتلاميذ، من أجل معرفة المزيد عن عملية التصميم. تقدم مؤسسة جيمس دايسون أيضا منحة دراسية للمهندسين الطموحين

#### معهد دايسون للهندسة والتكنولوجيا

في نوفمبر عام 2016، أعلن جيمس دايسون عن خطة لفتح كلية للتعليم العالي لمعالجة فجوة المهارات الهندسية في المملكة المتحدة. في سبتمبر عام 2017، استقبلت الكلية الدفعة الأولى من الطلاب الجامعيين، بالشراكة مع جامعة وارويك لتقديم شهادات بكالوريوس في الهندسة، مع توظيفهم كمهندسين لمدة ثلاثة أيام من كل الأسبوع. اما الدفعة الثانية من الطلاب الملتحقين في سبتمبر 2018، بلغت نسبة %التحاق الإناث في المواد الهندسية 40%، مقارنة مع المعدل الوطني البالغ 15

#### الدعاوى والخلافات

##### دعاوى انتهاك براءات الاختراع

##### امواى وهوفر

في أبريل عام 1984، أرسل دايسون نماذج أولية لآلات والرسومات والمعلومات السرية لمكنسة إعصار دايسون المزدوج، إلى شركة امواي كجزء من عقد تم الاتفاق عليه. في يناير 1985، أنتجت شركة امواي ، وهي مكنسة تشبه إلى حد كبير تصميم دايسون الأولي ل مكنسة إعصار دايسون CMS-1000 مكنسة المزدوج.. بعد أقل من شهر، رفع دايسون دعوى قضائية ضد الشركة، لانتهاكها حقوق الطبع والنشر

في عام 1991، قام دايسون وامواي بتسوية الدعوى، في نفس العام تم العثور انتهاك براءات الاختراع من قبل شركة هوفر الأمريكية.

## كوالتيكس

في عام 2006، رفعت شركة دايسون دعوى قضائية ضد شركة كوالتيكس المصنعة لأجزاء المكناس الكهربائية، بسبب سعيها إلى منع بيع قطع الغيار التي كانت تصنعها شركة دايسون، وانتهاكها لحقوق الطبع والنشر والتصميم الغير مسجلة، ولإنشاء وبيع أجزاء المكنسة الكهربائية التي تشبه مكنسة دايسون الأصلية. كان غرض كوالتيكس المعني في صنع أجزاء المكنسة التي تشبه إلى حد كبير أجزاء مكنسة دايسون، لأنها كانت معروفة في الاستخدام العادي للمكانس الكهربائية. بعد كسب دايسون للدعوة الذي رفعها ضد كل من شركة كوالتيكس والشركة المصنعة الصينية التي أنتجت أجزاء معينة من كوالتيكس ونسخت التصميم المرئي لبعض قطع غيار دايسون، قام دايسون بالتبرع بمبلغ 100,000 جنيه إسترليني للكلية الملكية للفنون لمساعدة المصممين الشباب على حماية تصاميمهم.

## فاكس

في عام 2010، رفعت دايسون دعوة قضائية ضد شركة تكترونيك الصينية، مدعية أن تصمم مكنسة ماخ زين الكهربائية يعد انتهاكاً لتصميم مكنسة دايسون دي سي 02، التي يرجع تاريخها إلى عام 1994، كما ادعت أن شركة تكترونيك نسخت تصميم دايسون الايقوني. لكن المحكمة رفضت ادعاءات دايسون. لان الشكل العام لم يكن متشابهاً، فمكنسة دايسون كانت ملساء ومنحنية وأنيقة، بينما مكنسة فاكس كانت متينة وزاوية وصناعية.

## سامسونج

في أغسطس عام 2013، رفعت دايسون دعوى قضائية ضد شركة سامسونج للإلكترونيات، ادعت فيها أن سامسونج قامت بانتهاك تقنية التوجيه الخاصة بها. كما ادعت أن منتج سامسونج، انتهك تصميم آلية التوجيه لمنظفات الأسطوانات، والتي حصلت على براءة اختراع في عام 2009. ولكن بعد ثلاثة أشهر من رفع الدعوى، أسقطت دايسون طواعية الدعوى لأسباب غير معروفة. رفعت شركة سامسونج دعوى مضادة بمبلغ 6 ملايين جنيه إسترليني للحصول على تعويض عن الأضرار بصورة شركة سامسونج.

## مجفف أكسل

في 5 ديسمبر عام 2012، تم رفع دعوى قضائية من قبل الشركة المصنعة لمجفف الأيدي أكسل ضد دايسون، بدعوى أن إعلان دايسون الذي يقارن مجفف الأيدي إكسل بمجفف الأيدي إكليراتور كان خادعا. كما ذكرت إعلانات دايسون أن مجفف إكسل ينتج ضعف كمية ثاني أكسيد الكربون، وكان أسوأ بالنسبة للبيئة، وتكلفة تشغيله أعلى من إكليراتور.

## انتقادات الطلاب الأجانب

في مارس عام 2011، ذكر جيمس دايسون في مقابلة له مع صحيفة الصنداي تايمز أن المواطنين الصينيين أثناء دراستهم الهندسة في الجامعات البريطانية يقوموا بالتجسس على الأقسام التي يعملون فيها، مما يمكنهم من إعادة التكنولوجيا إلى الصين بعد الانتهاء من دراستهم، كما ذكر أن بريطانيا فخورة جدا بعدد الطلاب الذين يدرسون بجامعاتنا، لكن في الواقع ما نقوم به هو تعليم منافسينا ولقد رأيت أمثلة مخيفة، حتى أنهم يضعون أجهزة للتجسس في أجهزة الكمبيوتر بحيث يستمر نقل المعلومات لهم بعد عودتهم إلى منازلهم. قال ديفيد ويليتس، الوزير الحكومي المسؤول عن الجامعات البريطانية، إنه سيحقق بدقة في البيان الذي قدمه جيمس دايسون. كما انتقد السلطات الصينية لفشلها في التصرف بشأن انتهاكات براءات الاختراع.

## الضغط على قضايا حق التأليف والنشر مع الصين

في ديسمبر عام 2011، ذكرت صحيفة الإندبندنت أن المدير التنفيذي لشركة بيل بوتينجر و تيم كولينز، تم تصويره من قبل مكتب الصحافة الاستقصائية وهو يقول أن ديفيد كاميرون أثار قضية حقوق النشر مع رئيس الوزراء الصيني وين جيا باو نيابة عن شركة دايسون المحدودة لأننا طلبنا منه ذلك.

## دعوى دايسون بالتجسس الصناعي على تكنولوجيا المحركات

في عام 2012، اتهمت دايسون يونغ بانغ مهندس متخصص في المحركات الكهربائية كان يعمل بها، بسرقة تكنولوجيا المحركات الرقمية للشركة، والتي كانت جزءا من مشاريع تطوير المنتجات المستقبلية. كانت المحركات قيد التطوير على مدى 15 عاما.

كانت شركة دايسون ستقوم بتطوير رقاقة إلكترونية لتقنية الدفع الرقمي لجعلها تدور بسرعة 104000 دورة في الدقيقة لتقوم المكنسة بسحب كميات كبيرة من الهواء من خلال استخدامها، ولم يتم ترخيصها لأي شركة أخرى. ويدعى أن يونغ بانغ وزوجته يالي لي أسسا شركة إيس لتصميم الآلات الكهربائية بمبلغ قيمته 11650 جنيه استرليني أخذت من بوش لأنه كان يقوم بسرقة المحركات الرقمية لصالح بوش. ادعى دايسون أن الأسرار التجارية تم تمريرها إلى شركة بوش الصينية لصناعة السيارات.

#### ادعاءات متطلبات الطاقة لشركتي سيمنز وبوش

في عام 2015، اتهمت دايسون كل من شركتي سيمنز وبوش كانت تستخدم مستشعرا في المكانس الكهربائية الخاصة بهم يقوم بإرسال إشارات إلى محركها لزيادة قوتها بينما تمتص الآلة بقايا الغبار، تكون أكثر كفاءة خلال اختبارات الكفاءة التي يقوم بها الاتحاد الأوروبي، نظرا لإجراء الاختبارات في مختبرات خالية من الغبار، قال دايسون أن هذا أعطى قراءة غير عادلة، لأن الاختبار يقوم في بيئة غير البيئة الحقيقية التي تستخدم فيها المكنسة.

أضاف دايسون إن كلا من العلامتين التجاريتين استفادت من الثغرات الموجودة في لوائح الاتحاد الأوروبي ، لكن الاستخدام المحلي الفعلي أظهر أنهما كانا يعملان AAAA ليتم منحهما تصنيف استهلاك الطاقة أصدر دايسون إجراءات ضد بوش في هولندا وفرنسا وضد شركة سيمنز في F أو E بشكل مشابه لتصنيف ألمانيا وبلجيكا. أوضحت شركة بوش للأجهزة المنزلية، التي تصنع تحت علامتي بوش وسيمنز التجارية، أن العديد من أجهزتها تحتوي على تقنية استشعار ذكية لتجنب فقدان الشفط، والتي تتحكم في محرك المكنسة الكهربائية تلقائيا. بعد أسابيع من الإجراءات القضائية، خسر دايسون الدعوة ضد بوش وقررت المحاكم في هولندا أن اتهامات دايسون لا أساس لها من الصحة.

#### دعوى دايسون ضد المفوضية الأوروبية

حتى عام 2017، كان الاتحاد الأوروبي يختبر المكانس الكهربائية في أماكن فارغة من الأتربة، لا تشبه الاستخدام العادي للمكنسة، بعد ذلك رفعت شركة دايسون دعوى قضائية ضد المفوضية الأوروبية، مما أدى إلى حكم يتطلب إجراء الاختبار في ظل ظروف الاستخدام العادية.

#### معلومات عامة

البلد	<a href="#">سنغافورة</a> 
التأسيس	1991  [Z]
النوع	<a href="#">شركة خاصة</a>
<a href="#">الشكل القانوني</a>	 <a href="#">شركة التوصية بالأسهم</a> [Z]
المقر الرئيسي	<a href="#">St James Power Station</a> (en) 
موقع الويب	<a href="#">dyson.com</a> [8] 

## المنظومة الاقتصادية

الصناعة	<a href="#">الأجهزة المنزلية</a>
المنتجات	<a href="#">ومجففات المكانس الكهربائية</a> <a href="#">ومنقى ومراوح التهوية اليد</a> <a href="#">ومجفف الشعر الهواء</a>

## أهم الشخصيات

المالك	<a href="#">جيمس داسون</a>
المؤسس	<a href="#">جيمس داسون</a>
المدير	<a href="#">جيمس داسون</a> 
أهم الشخصيات	ر <a href="#">(Chief engineer)</a> Roland Krueger <a href="#">(CEO)</a> Jake Dyson (Chief Lighting Engineer) [4]
الموظفون	7,000(2016) 

## الإيرادات والعائدات

<a href="#">العائدات</a>	<a href="#">دولار مليار 7.3</a>  <a href="#">[5](2019)أمريكي</a>
--------------------------	---

# KENWOOD

في عام (Kenwood Manufacturing Co. Ltd: بالإنجليزية) تأسست شركة كينوود للتصنيع المحدودة 1936 لبيع، تركيب وتصليح أجهزة الإذاعة والتلفاز. وتشتهر الشركة الآن بتصنيع معدات المطابخ الصغيرة. ومنذ عام 2001، تم إقفال جميع المصانع في إنجلترا وتورد جميع المنتجات الآن من الصين.

معلومات عامة	
سميت باسم	<a href="#">Ken Wood</a> (en)
البلد	<a href="#">المملكة المتحدة</a>
التأسيس	1947
النوع	<a href="#">مقاوله</a> – <a href="#">شركة تابعة</a> – <a href="#">عمل تجاري</a>
<a href="#">الشكل القانوني</a>	<a href="#">شركة مساهمة</a>
المقر الرئيسي	<a href="#">Havant</a> (en) <a href="#">المملكة المتحدة</a>
موقع الويب	<a href="#">kenwoodworld.com</a> ( لغات ) متعددة

المنظومة الاقتصادية	
الشركة الأم	<a href="#">De'Longhi</a> (en)
الصناعة	<a href="#">تصنيع</a>
المنتجات	<a href="#">جهاز منزلي</a>

أهم الشخصيات	
المالك	• <a href="#">De'Longhi</a> (en)
المؤسس	<a href="#">Ken Wood</a> (en)



كانت شركة إنجليزية لصناعة (EMI Group Limited: بالإنجليزية) مجموعة إي إم آي المحدودة الموسيقي، وكانت تعتبر رابع أكبر شركة في العالم تعمل في هذا المجال، وكانت أيضا تعمل في مجال نشر وتوزيع الموسيقى ومقرها في نيويورك بالولايات المتحدة الأمريكية.

#### تاريخ الشركة

تكونت الشركة في مارس 1931 بدمج شركة جرامافون وشركة كلومبيا جرامافون الإنجليزيين، وهذه الشركة الجديدة أنتجت التسجيلات الموسيقية والعديد من الأجهزة الموسيقية.





كان في لندن حتى عام 2000 en:Penguin Books في السابق مكاتب شركة ، High Street Kensington ، Wrights Lane W8 ، حول زاوية محطة مترو أنفاق EMI مبنى

معلومات عامة	
البلد	<span><span><span></span></span><span> </span></span> المملكة المتحدة [2] [3] <span><span><span></span></span><span> </span></span> الولايات المتحدة
التأسيس	29 مارس 1931 — 31 [2] 1931 مارس 1928 — 1 يناير 1973
الاختفاء	2012

النوع	< ... القائمة
الشكل القانوني	شركة — شركة عمومية محدودة [4] التوصية بالأسهم
المقر الرئيسي	لندن [4] المملكة المتحدة
حلت محلها	Parlophone Records Ltd. (en) [5]
موقع الويب	universalmusic.com... [2]

## المنظومة الاقتصادية

الشركة الأم	مجموعة يونيفرسال الموسيقية [4] Sony (United Kingdom) (en) [6] وارنر ميوزك غروب
الفروع	EMI United إي أم — Kingdom (en) EMI — أي EMI — Chrysalis (en) USA (en)
الشركات التابعة	< ... القائمة
الصناعة	إلكترونيات — صناعة الموسيقى صناعة — استهلاكية [5] صناعة الإعلام [11] — الفونوغرافيا

## أهم الشخصيات

المالك	• <a href="#">فيفاندي</a>
الموظفون	15,000



مكلارين للتقنيات التطبيقية هي شركة تصنيع ميكانيكيات في المملكة المتحدة, تم تأسيسها في عام 2004, وظيفتها تشكيل تطبيقات تقنية لصالح مجموعة مكلارين.

#### نموذج الأعمال

يعمل المركز ضمن ثلاث مجالات تقنية: الأنظمة, الأدوات إضافة للتشكيل والمحاكاة

الزبائن يتضمنون الفرق والشركات في مجال الرياضة, قطاع الصحة, قطاع الدفاع, قطاع الرياضات الميكانيكية.

#### مركز مكلارين للتقنيات التطبيقية

في 16 سبتمبر 2011, مجموعة مكلارين أفصحت عن خططها لبناء مركز مكلارين للتقنيات التطبيقية وذلك لفصله عن مبنى المجموعة. المبنى الجديد سيحتل مساحة 60000 متراً مربعاً من المعامل ومعامل تصنيع النماذج, مساحات للاختبار ومعدات للتطوير والبحوث, مكاتب, اماكن للاجتماعات, بالإضافة إلى مراكز ابتكار. الخطط اشتملت على 300 فرصة عمل خلال فترة البناء وعلى 400 فرصة عمل دائمة عند البدء بتشغيل المنشأة. بالإضافة إلى ذلك تجزم شركة مكلارين إلى أن المشروع سوف يوظف حوالي 200 شخص بوظائف غير مباشرة من زبائن وموردين وسيقوم المركز بتخفيض تكاليف التطوير

#### معلومات عامة

التأسيس

2004

النوع	<a href="#">عمل تجاري</a>
المقر الرئيسي	<a href="#">McLaren Technology Centre(en)</a>
موقع الويب	<a href="#">mclarenapplied.com</a>
<b>المنظومة الاقتصادية</b>	
الشركة الأم	<a href="#">مجموعة مكلارين</a>
<b>أهم الشخصيات</b>	
المالك	<a href="#">مجموعة مكلارين</a>
المؤسس	<a href="#">رون دينيس</a>

شركات تجارة تجزئة

جون لويس (متجر)

# John Lewis

.جون لويس هي سلسلة من المتاجر ذو اقسام متنوعة، منتشرة في أنحاء بريطانيا

افتتح الفرع الأول في أكسفورد ستريت بلندن سنة 1864 م. والشركة فريدة كونها مملوكة من الموظفين أنفسهم في ما يعرف بال «جون لويس بارتنر شيب»، وتقسّم أرباح الشركة ما بين الموظفين، بخلاف ما يحدث في الشركات العامة المحدودة

في بدايات سنة 2016 م، أعلنت جون لويس نيتها دخول سوق الشرق الأوسط من خلال فتح متجر في دبي.

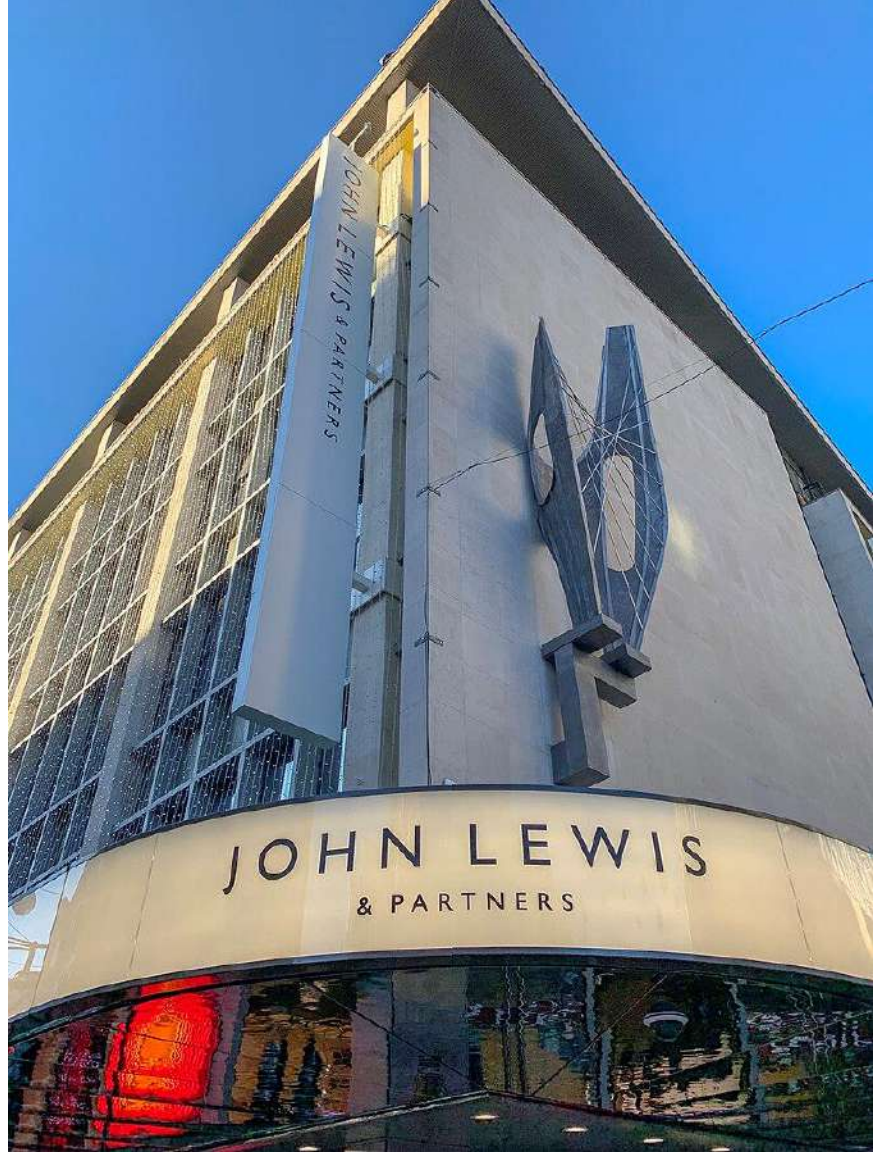

في شارع أكسفورد John Lewis & Partners واجهة متجر

معلومات عامة	
البلد	<a href="#">المملكة المتحدة</a>
التأسيس	1864
النوع	<a href="#">متجر</a> — <a href="#">سلسلة متاجر</a> <a href="#">مؤسسة التجارة</a> — <a href="#">شامل</a> <a href="#">التقليدية</a>

الشكل القانوني	شركة عالمية محدودة
المقر الرئيسي	لندن على الخريطة
موقع الويب	<a href="http://johnlewis.com">johnlewis.com</a>
<b>المنظومة الاقتصادية</b>	
الشركة الأم	<a href="#">John Lewis Partnership (en)</a>
الصناعة	تجارة التجزئة
<b>أهم الشخصيات</b>	
المالك	<ul style="list-style-type: none"> <li><a href="#">John Lewis Partnership(en)</a></li> </ul>
المؤسس	<a href="#">جون لويس</a>



فرع جون لويس في ليفربول.

جي ليونز

هي شركة بريطانية سابقة امتلكت سلسلة مطاعم وشركات أغذية J. Lyons & Co. جي ليونز وشركاه وفنادق.

تأسست عام 1884. كما كانت تملك شركة للأغذية، تقع مصانعها في كاندي هول في هامرزسميث، وبدءاً من عام 1921 في غرينفورد، ومن منتجاتها الخبز والكعك والفطائر والقهوة والشاي والآيس كريم. عملت بها رئيسة الوزراء السابقة مارغريت ثاتشر ككيميائية، قبل أن ترشح لمجلس عموم المملكة المتحدة، حيث ساهمت في تطوير وسائل أفضل لحفظ الآيس كريم.





لافتة إعلانية مطلية بالمينا لـ "شاي ليونز" في محطة السكك الحديدية المركزية الكبرى في لوفبورو، تم تنظيفها وإعادة لمسها.

معلومات عامة	
البلد	<a href="#">المملكة المتحدة</a> 
التأسيس	1884 
النوع	<a href="#">عمل تجاري</a> 
المقر الرئيسي	<a href="#">لندن</a> [1] 
المنظومة الاقتصادية	
الصناعة	<a href="#">food and tobacco industry</a> (en) [2] 

## تيسكو

، هي شركة عمومية محدودة دولية مقرها الرئيس المملكة المتحدة تعمل في (Tesco: بالإنجليزية) تيسكو مجال التموينات وسلاسل متاجر التجزئة الكبرى. وهي أكبر سلسلة متاجر بريطانية من حيث المبيعات العالمية وحصّة السوق بإجمالي أرباح يتعدى 3 مليارات جنيه إسترليني. وهي حاليا في المركز الثالث عالميا من حيث الدخل بعد وول مارت وكارفور، ولكنها الثانية من حيث الأرباح متقدمة على كارفور.

و بعد إن كانت متخصصة في الأطعمة والمشروبات، فقد نوعت أعمالها لتشمل أنشطه جديدة مثل بيع الملابس، الإليكترونيات المنزلية، الخدمات المالية، الاتصالات عن بعد، تأمين المنازل، التأمين الصحي، تأمين المركبات، تأمين علاج الأسنان، بيع وتأجير أقراص الدي في دي و الأقراص المضغوطة، تنزيل المقطوعات الموسيقية، كمزود خدمة الإنترنت وبيع برمجيات الحاسوب

## العمليات في المملكة المتحدة

### المتاجر

.تنقسم متاجر تيسكو في المملكة المتحدة إلى عدة أشكال، مختلفة في الحجم وتنوع البضائع المعروضه

## تيسكو إكسترا

تيسكو إكسترا في أحد مدن إنجلترا

تيسكو إكسبرس

تيسكو إكسبرس في تروبردج، ويلتشر

تيسكو هوم بلس

ون ستوب في تروبردج، ويلتشير

حقائق عن المتاجر

كما في 28 فبراير 2009، في نهاية السنة المالية 09/2008، كانت أرباح بيانات متاجر تيسكو في المملكة المتحدة كالتالي

الشكل	العدد	المساحة الكلية (م <sup>2</sup> )	المساحة الكلية (قدممربع)	المساحة الفعلية (م <sup>2</sup> )	المساحة الفعلية (قدممربع)	النسبة من المساحة	+/- المتاجر 2008/9
تيسكو إكسترا	177	1,172,622	12,622,000	6,625	71,310	40.35%	▲ 11
تيسكو سوبرستورز	448	1,247,967	13,433,000	2,786	29,984	42.94%	▲ 13
تيسكو ميترو	174	188,129	2,025,000	1,081	11,638	6.47%	▲ 10
تيسكو إكسبرس	961	197,419	2,125,000	205	2,211	6.79%	▲ 125
ون ستوب	512	62,430	672,000	126	1,357	2.15%	▲ 5
تيسكو هوم بلس	10	37,904	408,000	3,790	40,800	1.30%	▲ 3
<b>Total</b>	<b>2,306</b>	<b>2,906,471</b>	<b>30,877,000</b>	<b>1,309</b>	<b>14,087</b>	<b>100%</b>	<b>▲ 167</b>



أعمال أخرى

الاتصالات

العمليات الدولية



الدول التي بها فروع لتييسكو

الدولة	الدخول	المتاجر	المساحة (م <sup>2</sup> )	المساحة (مربع قدم)	الدخل (£ مليون)
 <a href="#">الصين</a>	2004	79	543,947	5,855,000	800
 <a href="#">كرواتيا</a>	2010	1	تحت الإنشاء		
 <a href="#">جمهورية التشيك</a>	1996	113	349,408	3,761,000	1,265
 <a href="#">فرنسا</a>	1992	1	1,400	16,000	
 <a href="#">المجر</a>	1994	149	568,473	6,119,000	1,774
 <a href="#">جمهورية إيرلندا</a>	1997	116	276,014	2,971,000	2,380
 <a href="#">إندونيسيا</a>	1977	192 (1999 أغلق ، 2007 أفتتح)	234,46576	54654	
 <a href="#">اليابان</a>	2003	144	40,877	440,000	408
 <a href="#">ماليزيا</a>	2002	36	235,137	2,531,000	584
 <a href="#">بولندا</a>	1995	319	698,910	7,523,000	1,135
 <a href="#">سلوفاكيا</a>	1996	70	270,441	2,911,000	498
 <a href="#">كوريا الجنوبية</a>	1999	347	934,512	10,059,000	2,557
 <a href="#">تاييلند</a>	1998	639	999,358	10,757,000	1,326
 <a href="#">تركيا</a>	2003	99	207,452	2,233,000	256
 <a href="#">الولايات المتحدة</a>	2007	115	106,838 (تقريبي)	1,150,000 (تقريبي)	
<b>المجموع</b>		<b>2,420</b>	<b>5,232,767</b>	<b>56,326,000</b>	<b>10,528</b> (باستثناء الولايات المتحدة)



من أقدم متاجر تيسكو في إنجلترا





تجمع عربات التسوق



متجر جديد لتيسكو تحت الإنشاء في المملكة المتحدة



متجر تيسكو في أحد المدن البريطانية





متجر تيسكو في جمهورية التشيك





هايبرماركت تيسكو في بولندا



Wavertree High Street في شارع Tesco Express سوبر ماركت

معلومات عامة	
الشعار النصي	Every little helps (بالإنجليزية)
البلد	<a href="#">المملكة المتحدة [5]</a>
التأسيس	في 1919، شرق لندن بواسطة جاك كوهين
النوع	(TSCO: <a href="#">س ل أم</a> ) عامة
<a href="#">الشكل القانوني</a>	<a href="#">شركة عالمية محدودة</a>
المقر الرئيسي	<a href="#">المملكة المتحدة إنجلترا</a> ,
مواقع الويب	< القائمة ...

## المنظومة الاقتصادية

<a href="#">الشركات التابعة</a>	< ... القائمة
الصناعة	التجزئة
المنتجات	التموينات، بضائع المستهلكين، الخدمات المالية، الإتصالات

## أهم الشخصيات

الملاك	<ul style="list-style-type: none"><li>• <a href="#">البنك الترويجي</a> [6] (6.19 %) (2016)</li><li>• <a href="#">دونتشه بنك</a> [6] (5.28 %) (2016)</li><li>• <a href="#">بلاك روك</a> [6] (5.01 %) (2016)</li><li>• <a href="#">Schroders</a> (en) [6] (5.003 %) (2016)</li></ul>
المؤسس	<a href="#">Jack Cohen</a> (en) [6]
المدير التنفيذي	<a href="#">Ken Murphy</a> (en) [7] (2020 –)
الرئيس	<a href="#">جون ألان</a> [8] (2019 –)
أهم الشخصيات	دايفيد إدوارد ريبند (رئيس مجلس الإدارة)، <a href="#">كبير الإداريين التنفيذيين</a> تيري ليهاي جاك كوهين (المؤسس)
الموظفون	<a href="#">[3]</a> عدد المتاجر (2008) تقريبا 440,000 <a href="#">[3]</a> (2008) 3,729+

## الإيرادات والعائدات

البورصة	<ul style="list-style-type: none"><li>• <a href="#">سوق لندن للأوراق المالية</a> (TSCO) [6]</li></ul>
<a href="#">العائدات</a>	مليار (نهاية السنة 28 فبراير 59.4£ <a href="#">[1]</a> (2009)
<a href="#">الربح الصافي</a>	(2016) <a href="#">جنيه إسترليني</a> [6] مليون 129

الدخل التشغيلي

£3.128 billion (Year ending 28  
February 2009))

اتش ام في



هي أقدم سلسلة متاجر للتسجيلات الموسيقية («اختصار لعبارة «هيز ماسترز فويس - HMV) اتش ام في  
في بريطانيا

افتتح أول محالها في شارع أكسفورد بلندن سنة 1921 م. في سنة 2013 م، أعلنت الشركة عن افلاسها  
ووعز ذلك إلى التحميل المتزايد للموسيقى والأفلام عبر المواقع الإلكترونية. لكن بعد ذلك بيعت مجموعة  
«اتش ام في» لمالك جديد وبقيت بعض فروعها مفتوحة





His Master's Voice EG 962

معلومات عامة	
البلد	<a href="#">المملكة المتحدة</a> 
التأسيس	1921
النوع	<a href="#">مؤسسة - عمل تجاري</a> <a href="#">سلسلة - التجارة التقليدية</a> <a href="#">شركة تسجيلات - متاجر</a>
المقر الرئيسي	<a href="#">لندن</a>
موقع الويب	<a href="http://hmv.com">hmv.com</a>
أهم الشخصيات	

## باوند لاند

هي سلسلة متاجر بريطانية متنوعة تأسست في عام 1990 وتبيع معظم Poundland: باوند لاند العناصر بسعر واحد جنيه إسترليني واحد بما في ذلك عناصر التخلص والعلامات التجارية المسجلة الملكية. افتتح أول متجر تجريبي في ديسمبر 1990 بعد العديد من الرفض من قبل الملاك الذين لديهم تحفظات حول السماح لمتجر واحد السعر بالعمل وذلك خوفاً من أنه قد يؤثر سلبيًا على المنافسة كل أسبوع في عام 2016 و العديد Poundland المحلية. قام ما يقدر بنحو 7 ملايين عميل بالتسوق في (الطبقات العاملة في نظام التصنيف E و D و C2 و C1 منهم من المتسوقين الإناث في الفئات الديموغرافي المستخدم في المملكة المتحدة). بعد انخفاض سعر السهم بأكثر من 50 ٪ ، تم الاستحواذ مقابل 610 مليون جنيه Steinhoff International على باوند لاند في أغسطس 2016 من قبل إسترليني. توسع بائع التجزئة إلى أوروبا خلال النصف الأخير من عام 2011 حيث افتتح أولاً متجرًا في جمهورية أيرلندا ثم قام لاحقًا بتشغيل سلسلة فرعية من متاجر الخصم في أوروبا القارية تحت اسم منافسًا في عام 2015 مما جعل باوند وورلد أقرب p استحوذت باوند لاند على أقرب متاجر 99 Dealz. منافس يفلس في عام 2018. منذ أغسطس 2018 أصبحت باوند لاند قاضية على فئة تصنيف متجر الجنيه في المملكة المتحدة.



العناصر المعروضة للبيع في باوندلاند والتي تكلف أكثر من 1 جنيه إسترليني





صورة خارجية للمتجر في 2010

تاريخيا

التكوين والتاريخ المبكر: 1990-1999

تأسست شركة باوند لاند على يد ديف دود وستيفن سميث في أبريل 1990 برأس مال ابتدائي قدره بورتون أبون Octagon 50000 جنيه إسترليني فقط. افتتح أول متجر تجريبي في ديسمبر 1990 في مركز ترينت، فشلت المحاولات السابقة لفتح متاجر تجريبية بعد أن رفضها أصحاب العقارات الذين لديهم تحفظات بشأن السماح لمثل هذا المتجر بالعمل وشككوا في أن مفهوم السعر الواحد سينجح في المملكة المتحدة.

بحلول نهاية العام الأول كانت شركة باوند لاند تعمل من عدة متاجر وحققت أكثر من مليون جنيه إسترليني و بأرباح قدرها 6000 جنيه إسترليني. استمر النمو خلال أوائل التسعينيات، مع ستة متاجر بحلول ديسمبر 1991 وسبعة متاجر أخرى بعد ذلك بعام. في عام 1995 فشل سميث في التخطيط لمزيد من مساحة المستودعات ودفع نمو التجزئة سعة التخزين إلى ما هو أبعد من حدودها. رداً على سرقة المخزون المرتفعة بشكل غير مقبول، تم بناء مستودع جديد بمساحة 130,000 قدم مربع (12,000



متر مربع) ، على الرغم من أنه خفض الأرباح من 850،000 جنيه إسترليني في 1994 إلى 400،000 جنيه إسترليني في عام 1995. تم حل الصعوبات التشغيلية طوال عام 1996 ، عندما تم افتتاح مكتب جديد في هونغ كونغ لدعم مصادر المنتجات والعمليات في المملكة المتحدة.

أوائل العقد الأول من القرن الحادي والعشرين إلى منتصفه: التوسع والاستحواذ الإداري

على الرغم من تحمّله لسنوات قليلة مضطربة إلا أنه بحلول العقد الأول من القرن الحادي والعشرين أصبحت شركة باوند لاند شركة بملايين الجنيهات الاسترلينية وافتتحت متجرها رقم 150 في نورثامبتون في منتصف عام 2006 بزيادات مطردة في إجمالي المبيعات على مدار العقد. بعد شراء الإدارة في عام مقابل 50 مليون جنيه إسترليني واصلت الشركة النمو Advent International 2002 من قبل شركة مع نمو أرباحها السنوية بنسبة 46٪ سنويًا من 4.1 مليون جنيه إسترليني في عام 2006 إلى 12.7 مليون جنيه إسترليني في عام 2009. تحدث رئيس مجلس الإدارة كولين سميث في أبريل 2005 حيث كشفت أنها استثمرت 20-25 مليون جنيه إسترليني في بناء مركز توزيع بمساحة 300000 Poundland شركة قدم مربع (28000 متر مربع) وأشار إلى وجود مجال كبير لمزيد من النمو قائلاً «يمكننا أن نتصور بوضوح أن هذه السلسلة لها أكثر من 400 متجر في المستقبل»؛ تم الوصول إلى هذا الهدف في عام 2012 مع الخاص بهم Haringey افتتاح متجر

أواخر عام 2000: الركود الاقتصادي

سجلت باوند لاند مبيعات قوية في وقت الأزمة الاقتصادية حيث كانت عائدات 2008-2009 أقل بقليل من 400 مليون جنيه إسترليني ارتفاعًا من 330 مليون جنيه إسترليني في العام السابق. على الرغم من ذلك أغلقت باوند لاند متاجر غير مجدية من الناحية المالية حتى لو كانت في وضع جيد كما هو الحال في ويست إيلينغ حيث كان يعتقد أن تكاليف الإيجار المرتفعة كانت أحد أسباب انسحاب الشركة من المنطقة. أشار الرئيس التنفيذي السابق جيم مكارثي إلى أن هناك فكرة خاطئة مفادها أن شركة باوند لاند هي شركة أفضل في فترة الركود قائلاً إنها أفضل خلال الظروف الاقتصادية العادية لكنها قوية بما يكفي لإدارة جيدة في ظل أي ظروف اقتصادية.

عندما تم تخفيض معدل ضريبة القيمة المضافة في نوفمبر 2008 من 17.5٪ إلى 15٪ ظلت أسعار باوند لاند ثابتة عند 1 جنيه إسترليني بعد أن احتفظت بالسعر الفردي البالغ 1 جنيه إسترليني لمدة 18 عامًا

أثناء استيعاب الرسوم وزيادة تكاليف الموردين قائلة إن الوفورات سيتم تجاوزها بطرق أخرى. ظهرت كانوا سيطرحون Advent International تقارير في سبتمبر 2008 تفيد بأن مالكي شركة باوند لاند ، سلسلة البيع بالتجزئة للبيع ، مع أرقام تظهر أن تجار التجزئة ذوي القيمة شهدوا ازدهارًا في الأعمال خلال فترة الركود الاقتصادي مع ملاحظة أن العملاء المهتمين بالقيمة كانوا يتحولون من التقليدية أكبر تجار التجزئة في السوبر ماركت للضروريات اليومية. أعلن بائع التجزئة في عام 2010 عن زيادة في المبيعات بنسبة 35٪ تقريبًا خلال فترة الأعياد 2009-2010

منذ عام 2010

يخططون Poundland أصحاب شركة Advent International في أوائل عام 2010 كان مالكي شركة للاستفادة من عودة ظهور تجار التجزئة بأسعار مخفضة من خلال التحضير لطرح السلسلة للبيع. جاء التقرير في الوقت الذي أظهرت فيه الأرقام أن تجار التجزئة القيمين كانوا يشهدون ازدهارًا تجاريًا في ظل المناخ الاقتصادي الحالي حيث أعرب باركليز برايفت إكويتي عن اهتمامه بالاستحواذ المحتمل على باوند لاند مقابل 200 مليون جنيه إسترليني. في 4 مايو 2010 تم الإعلان عن بيع باوند لاند إلى شركة الأسهم الخاصة الأمريكية واربورغ بينكوس مقابل 200 مليون جنيه إسترليني وكان موضوع طرح عام أولي في مارس 2014.

إلى 150 p عام 2015 وتبع ذلك انخفاض في سعر سهمها من 350 p استحوذت الشركة على 99 الجنوب أفريقية Steinhoff International في أغسطس 2016 تم بيع باوند لاند المتعثرة الآن لشركة مقابل 610 مليون جنيه إسترليني. وافق مساهمو باوند لاند على عملية الاستحواذ في سبتمبر 2016. والتي "Poundland & More" تحت العلامة التجارية باوند لاند وقدمت p حولت الشركة متاجر 99. تباع بمجموعة من الأسعار المختلفة في المتاجر التي تم الاستحواذ عليها.

متحف باوند لاند

تم إنشاء متحف باوند لاند في لودستون هول - كلايفرلي. إقامة كيث سميث والد ستيف سميث الذي شارك في تأسيس باوند لاند. يصور هذا حياة ستيف سميث وصعوده كصاحب كشك في سوق بيلستون إلى مليونير.



بانوراما قاعة لودستون ، كلايرلي المملكة المتحدة. يملكها والد ستيف سميث مليونير باوند لاند



متحف ستيف سميث باوند لاند

معلومات عامة	
البلد	<a href="#">المملكة المتحدة</a>
التأسيس	تأسست أبريل 1990 ؛ قبل 30 سنة
النوع	<a href="#">variety store</a> — <a href="#">عمل تجاري</a> <a href="#">chain (en)</a> — <a href="#">مؤسسة التجارة</a> <a href="#">مقالة</a> — <a href="#">التقليدية</a>
<a href="#">الشكل القانوني</a>	<a href="#">شركة التوصية بالأسهم</a>
المقر الرئيسي	ويلينغال، وست ميدلاندز، المملكة المتحدة
موقع الويب	<a href="http://poundland.co.uk">poundland.co.uk</a> <a href="#">(الإنجليزية)</a>

## المنظومة الاقتصادية

الصناعة	التجزئة
المنتجات	منتجات البقالة والسلع الاستهلاكية والكهربائية

## أهم الشخصيات

المالك	Steinhoff International
المؤسس	ديف دود وستيفن سميث

برتش هوم ستورز



هي سلسلة من محلات BHS وتختصر إلى (British Home Stores: بالإنجليزية) برتش هوم ستورز التجزئة البريطانية.

في 2016م، أعلنت الشركة عن إفلاسها ووضعت تحت الحماية بسبب وطأة ديون تزيد عن 1.3 مليار جنيه إسترليني (نحو ملياري دولار) وذلك بعد عقود من حضور بارز في شوارع بريطانيا الرئيسية.



ليدز - BHS احدى فروع

معلومات عامة	
البلد	<a href="#">المملكة المتحدة</a>
التأسيس	1928
الانتهاء	28 أغسطس 2016
النوع	<a href="#">سلسلة متاجر</a>
الشكل القانوني	<a href="#">شركة التوصية بالأسهم</a>

المقر الرئيسي	<a href="#">Marylebone Road (en)</a>
موقع الويب	<a href="#">bhs.com</a>
<b>المنظومة الاقتصادية</b>	
الصناعة	<a href="#">تجارة التجزئة</a>
المنتجات	<a href="#">لباس</a>



سينزيريز ثاني سلسلة محلات سوبرماركت في المملكة المتحدة حجماً، وتستحوذ على نحو 17% من السوق.

الملكية

بحسب الموقع الرسمي للشركة

جهاز قطر للاستثمار 25.999% (2010م)

اللورد سينزيري 4.99% (2010م)

جوديث بورتريت 3.92% (2011م)





متجر السوبر ماركت الأكثر خضرة في بريطانيا، دارتموث افتتح هذا المتجر الجديد ذو الإطار الخشبي على حافة دارتموث في الثامن عشر من أغسطس. "تزعم سينسبري أن المتجر الجديد في ديفون سوف يستخدم طاقة أقل بنسبة 50% من الشبكة الوطنية وينتج ثاني أكسيد الكربون أقل بنسبة 40% من المتجر العادي... فهو يستخدم مياه الأمطار لطرد مراحيض العملاء وطواحين الهواء لتشغيل صناديق الدفع... ويتباهى بـ 38 إجراءً مختلفاً لتوفير الطاقة بما في ذلك غلاية الكتلة الحيوية التي تحرق رقائق". والمراوح التي تعمل بالطاقة الشمسية LED الخشب لتوفير التدفئة، ومصابيح

#### معلومات عامة

البلد

 المملكة المتحدة

التأسيس	؛ منذ 155 سنوات 1869
النوع	<a href="#">عامة</a>
<a href="#">الشكل القانوني</a>	<a href="#">شركة عالمية محدودة</a>
المقر الرئيسي	<a href="#">مدينة لندن</a>  <a href="#">لندن</a> — <a href="#">على الخريطة</a>
مواقع الويب	<a href="#">sainsburys.co.uk</a> (إنجليزية بريطانية) <a href="#">stores.sainsburys.co.uk</a> (الإنجليزية)

## المنظومة الاقتصادية

الشركة الأم	<a href="#">J Sainsbury (en)</a>
<a href="#">الشركات التابعة</a>	<ul style="list-style-type: none"> <li><a href="#">Argos (en)</a></li> <li><a href="#">Smart Charge (en)</a></li> </ul>
الصناعة	<a href="#">تجارة التجزئة</a>
المنتجات	<a href="#">سوبرماركت</a>

## أهم الشخصيات

المؤسس	<a href="#">John James Sainsbury (en)</a>
المدير التنفيذي	<a href="#">Simon Roberts (en)</a> [3][2](2020 –)
الرؤساء	<a href="#">بيتر ديفيس</a> (2000 – 2004) <a href="#">جوستين كينغ</a> (2004 – 2014) <a href="#">Martin Scicluna (en)</a> [3](2019 –)
الموظفون	161100

## الإيرادات والعائدات

البورصة	<ul style="list-style-type: none"> <li><a href="#">سوق لندن للأوراق المالية (SBRY)</a></li> </ul>
الدخل التشغيلي	(2015) مليون جنيه إسترليني £81





فرع في مدينة كوفنتري



السلع المعروضة للبيع

معلومات عامة	
البلد	<a href="#">المملكة المتحدة</a>
التأسيس	: منذ 155 سنوات 1869
النوع	<a href="#">عامة</a>
الشكل القانوني	<a href="#">شركة عالمية محدودة</a>

المقر الرئيسي	مدينة لندن لندن — على الخريطة
مواقع الويب	(إنجليزية بريطانية) <a href="http://sainsburys.co.uk">sainsburys.co.uk</a> (إنجليزية) <a href="http://stores.sainsburys.co.uk">stores.sainsburys.co.uk</a>

## المنظومة الاقتصادية

الشركة الأم	<a href="#">J Sainsbury</a> (en)
الشركات التابعة	<ul style="list-style-type: none"> <li><a href="#">Argos</a> (en)</li> <li><a href="#">Smart Charge</a> (en)</li> </ul>
الصناعة	تجارة التجزئة
المنتجات	سوبرماركت

## أهم الشخصيات

المؤسس	<a href="#">John James Sainsbury</a> (en)
المدير التنفيذي	<a href="#">Simon Roberts</a> (en) (2020 – )
الرؤساء	<p><a href="#">بيتر ديفيس</a> (2000 – 2004)</p> <p><a href="#">جوستين كينغ</a> (2004 – 2014)</p> <p><a href="#">Martin Scicluna</a> (en) (2019 – )</p>
الموظفون	161100

## الإيرادات والعائدات

البورصة	<ul style="list-style-type: none"> <li><a href="#">سوق لندن للأوراق المالية</a> (SBRY)</li> </ul>
الدخل التشغيلي	(2015) مليون جنيه إسترليني £81



جريجز

هي سلسلة مخابر بريطانية متخصصة في المخبوزات مثل لفائف (Greggs: بالإنجليزية) جريجز النقائق، الشطائر والدونات. تأسست السلسلة في 1939



الحديث Greggs the Bakery واجهة متجر.

معلومات عامة	
البلد	 المملكة المتحدة
التأسيس	1939

النوع	مؤسسة التجارة bakery – التقليدية
الشكل القانوني	شركة عامة – chain (en) [1]
المقر الرئيسي	نيوكاسل أبون تاين
موقع الويب	greggs.co.uk

## المنظومة الاقتصادية

صناعة الغذاء الصناعة

## أهم الشخصيات

المؤسس John Gregg (en)

## الإيرادات والعائدات

- البورصة
- سوق لندن للأوراق المالية [2] (GRG)

ألدي



ألدي هي سلسلة متاجر ألمانية للسوبرماركت والهايبرماركت تأسست سنة 1913. يعد ألدي من أكبر ألدي الجنوب لكل (Aldi Süd)ألدي الشمال و (Aldi Nord) محلات تجارة التجزئة في ألمانيا. وله فرعان (Aldi Gruppen) منهم استقلالية لكن يعودان للمجموعة ذاتها



### معلومات عامة

التأسيس	1961
النوع	سلسلة — <a href="#">brand name (en)</a> أسواق
المقر الرئيسي	مولهايم أن در رور — إسبن

الجوائز	<ul style="list-style-type: none"> <li>• <a href="#">جائزة "المحارة"</a></li> <li>(2003) [1] [2] "المغلقة"</li> </ul>
موقع الويب	<a href="http://aldi.com">aldi.com</a> (الإنجليزية)
<b>المنظومة الاقتصادية</b>	
الشركات التابعة	<ul style="list-style-type: none"> <li>• <a href="#">Hofer KG (en)</a></li> <li>• <a href="#">Leader Price</a></li> <li><a href="#">Exploitation(en)</a> [3]</li> </ul>
الصناعة	<a href="#">متجر التخفيضات</a> — <a href="#">تجارة التجزئة</a>

## فيرجين ميغاستورز

فيرجين ميغاستورز هو سلسلة عالمية لتجارة وخدمات المواد الترفيهية، أسسها السير ريتشارد برانسون عام 1976 في أكسفورد ستريت في لندن. عام 1979، افتتحت الشركة أول ميغاستور لها في نهاية أكسفورد ستريت وطريق توتنهام كورت. توسعت الشركة بافتتاح مئات المتاجر حول العالم في عقد 1990 من القرن العشرين، لكنها خسرت عدداً كبيراً منها في الأعوام الأخيرة في كل من بريطانيا والولايات المتحدة وإيرلندا وإيطاليا وإسبانيا وكندا وأستراليا وفرنسا واليونان واليابان. عام 2015، اقتصرت متاجر فيرجين على منطقة الشرق الأوسط وشمال أفريقيا، بمجموع 40 متجراً.

## التاريخ

عمل ريتشارد برانسون ونيك بويل على إدارة متجر صغير أسماه «فيرجين للتسجيلات والأشرطة» في نوتينغ هيل غيت في لندن. بعد نجاح المتجر، حول أعمالهما إلى علامة تجارية كاملة الأهلية باسم فيرجن. أما أول إصدار للتسمية فكان لألبوم بروغريسيف روك «أجراس أنبوبية» الذي نقّده العازف متعدد الآلات مايك أولدفيلد عام 1973.

## المنتجات



متلك متاجر فيرجين مجموعة كبيرة من الأقراص المضغوطة والألعاب والكتب ودي دي والجرامافونات والمجملات ومشغلات الوسائط المحمولة والإكسسوارات، ومنتجات أخرى كالتقويمات وألعاب اللوحات وبعض المنتجات مما تملكه مجموعة فيرجن من علامات تجارية. كما تباع المتاجر الكبرى بعض المعدات الإلكترونية وملحقات الكمبيوتر. عام 2003، زادت جميع الفروع في الولايات المتحدة من تركيزها على العديد من الأصناف من موسيقى ثقافة البوب وموسيقى الشوارع وعروض ألعاب الفيديو. كما وجدت منتجات الهواتف الخلوية في معظم المحلات. تتضمن بعض المتاجر مقاهي تديرها شركات خارجية.



القاعة الرئيسية في متجر فيرجين في باريس

## التكنولوجيا

أطلقت فيرجين ديجيتال لتلبية احتياجات مستهلكي الموسيقى الرقمية والذين، In 2005 عام 2005، يرغبون بتجهيز أسطوانات خاصة بمجموعاتهم. وهذا أضاف لخدمات ميغاستورز ولم يستبدلها. واجهت



خدمات تحميل المواد الموسيقية انتقادات نظراً لعدم توافقها مع مشعلات آي بود الموسيقية. وعليه فقد أوقفت خدمات التحميل

العمليات

الفهرس:

المواقع السابقة

المواقع الحالية

لا يوجد بيانات

أوروبا

النمسا

، ثم أُغلق وبيع (Mariahilferstraße) عام 2003، افتتح متجر واحد ووحيد في فيينا

فرنسا

واجهة فيرجين ميغاستور في باريس

كان عدد فروع فيرجين ميغاستور في فرنسا 35 فرعاً. أضيف 12 متجراً إضافياً ضمن العلامة التجارية بدأ عمل فيرجين ميغاستورز في فرنسا عام 1988، بواسطة شركة برانسون وباتريك. Furet du Nord. زيلنيك.

اشترت مجموعة لاغاردية السلسلة عام 2001. في ديسمبر 2007، أعلنت شركة باتلر كابيتال بارتنرز عزمها حيازة السلسلة كاملة في فرنسا من لاغاردية. أنهيت هذه الصفقة في فبراير 2008. حسب تقرير لاغاردية لعام 2007، فإن 80% من متاجر فيرجين ميغاستورز قد بيغا بقيمة 76.4 مليون يورو، بينما احتفظت 20%.

في يوليو 2012، أعلن عن النية للتخلص التدريجي من علامة فيرجين التجارية في فرنسا، بدءاً من عام 2013.

في يناير 2013، أقدمت فيرجين ميغاستور على الإفلاس، في ذلك الحين كان عدد المتاجر 26 متجراً في فرنسا توظف 1000 شخص، بعد عامين من صرف 200 من الموظفين وإغلاق العديد من المتاجر. اتخذت الشركة قراراً بإلغاء عقود إيجار المتاجر التي تقع في الشانزلزيه بعد وجودها نحو 25 عاماً في ذلك الشارع الشهير. أخيراً، تم تصفية الشركة وتوقف عملياتها في فرنسا في يونيو 2013، بعد 25 عاماً.

#### ألمانيا

انسحبت فيرجين ميغاستور من السوق الألمانية عام 1994، وسط شكاوى من أن قانون إغلاق المحال التجارية الألماني مقيد جداً. عادت الشركة إلى ألمانيا بمتجر جديد، فيرجين للكتب والموسيقى، افتتح في HDS محطة برلين هاوبتباهنهوف المركزية في أيار (مايو) 2006. كما افتتحت 5 متاجر أخرى بإدارة شركة للتجزئة.

#### اليونان

في يونيو 2005، كان عدد الفروع في اليونان 15 فرعاً تديرها شركة فيفريه الترفيهية. انتهى وجود فيرجين ميغاستورز في اليونان عام 2015.

#### هنغاريا

عام 1996، افتتحت شركة مجموعة فوتيكس التجارية المحلية متجر واحد بمساحة 1000 متر مربع في مول تسوق، دونا بلازا، في بودابست. أغلق المتجر لاحقاً عام 2006.

#### إيطاليا

في شباط (فبراير) 2004، أغلق آخر فرع من فروع فيرجين ميغاستور وكان في بيازا دومو في ميلانو. حالياً، شغلت هذا المبنى شركة موندادوري لتجارة التجزئة

#### هولندا

دخلت متاجر فيرجين السوق الهولندية عام في عقد 1990، وافتتحت أربعة فروع في كل من أمستردام وروتردام ولاهاي وماستريخت. في عام 2000، قررت الشركة الخروج من السوق. بيعت ثلاث فروع ، في حين أغلق فرع ماستريخت. ويشار إلى أن نفس الشركة استحوذت Free Record Shop لمجموعة على 3 فروع في بلجيكا

#### إسبانيا

في يونيو 1998، أغلقت الفروع التسعة، بما في ذلك المتجر الرئيسي في الجنوب الأوروبي والواقع في برشلونة. حالياً تشغل شركة زارا (ملابس) المبنى

#### المملكة المتحدة \ إيرلندا

محل فيرجين ميغاستور سابقاً في أكسفورد ستريت

افتتح المتجر الأول في المملكة المتحدة في 1979 ثم توسعت السلسلة بين عقدي 1980 و1990. أصبحت السلسلة عالمية في عقد 1990 كجزء من مجموعة فيرجن

سعت مجموعة فيرجين إلى بيع متاجر المملكة المتحدة وإيرلندا خلال عام 1007، وفي 17 سبتمبر 1007، أعلنت عن انفصال متاجر فيرجين ميغاستور في بريطانيا وإيرلندا عن المجموعة. وثم قبول عرض بعد انهيار مجموعة وولورثس، والتي كانت مالكة Stores were rebranded as 'Zavvi'. شراء تدريجي لمجموعة إنترتينمين يوكيه الشركة المزودة لمحلات زافي، دخلت زافي في مجال الإدارة في 24 ديسمبر 2008، حيث لم تكن قادرة على توفير بضائع من مزودين آخرين ضمن شروط تفضيلية. بحلول شهر شباط (فبراير) 2009، أغلقت زافي متاجرها وباعتها لشركات أخرى

## تركيا

دخلت شركة فيرجين السوق التركية عام 2011 بفرع واحد يقع في منطقة التسوق في شارع الاستقلال بالقرب من ميدان تقسيم في إسطنبول. فشلت المتجر في المنافسة في بيع الكتب والوسائط الرقمية والإلكترونيات مع السلاسل التجارية الأخرى فأغلق في خريف 2012؟

## العالم العربي

حصلت مجموعة أزاديا في بيروت على رخصة حصرية عام 2001 لتشغيل متاجر فيرجين ميغاستورز في عدد من الدول ضمن منطقة الشرق الأوسط، باستثناء الدول التي لديها امتياز أصلاً. بوصفها مشغل لفيرجين ميغاستورز في الشرق الأوسط، تمتلك مجموعة أزاديا متاجر في كل من الإمارات العربية المتحدة، قطر، البحرين، مصر، الأردن.

امتيازاً حصرياً لتشغيل فيرجين ميغاستورز في لبنان والسعودية. S.A.L. تمتلك شركة ميغاستورز لبنان في الرباط رخصة حصرية لتشغيل فيرجين ميغاستورز في المغرب. منذ عام Best Financière تمتلك شركة 2010، بدأت شركة بيست بافتتاح فرع جديد تقريباً كل عام. حصلت مجموعة عنتر في دمشق على ترخيص حصري لتشغيل متاجر فيرجين ميغاستورز في سوريا منذ 2007. لكن قيام الحرب الأهلية السورية تسبب بتوقف العديد من الأنشطة الاقتصادية في البلاد، بما فيها متاجر فيرجين، حيث توقفت عن العمل منذ عام 2011، فكل الفروع مغلقة حالياً إلى أن تستقر البلاد سياسياً

## السعودية

افتتح أول متجر فيرجين في السعودية في الرياض في شهر شباط (فبراير) عام 2015 بحلول 20 ديسمبر 2015، كان عدد الفروع في السعودية أربعة فروع تقع في شارع التحلية مركز روشانا، مول البحر الأحمر في جدة ومطار جدة ومول الظهران في المنطقة الشرقية (السعودية)

## البحرين

منذ سبتمبر 2008، افتتح متجر واحد في البحرين ويوجد في بحرين سيتي سنتر

## مصر

أول متجر فيرجين ميغاستور افتتح في مصر كان في سيتي ستارز مول في القاهرة في أكتوبر 2005. بعد ست سنوات، افتتح متجر آخر في مول العربية الواقع في مدينة السادس من أكتوبر في ديسمبر 2011. المتجر الثالث افتتح في مول فيستيفال سيتي في القاهرة في يونيو 2015

## الكويت

افتتح أول متجر فيرجين ميغاستور في الكويت عام 2002. في أيار (مايو) 2008، كان هناك متجران في الكويت، الأول في مارينا مول في السالمية والثاني في مطار الكويت الدولي. في أواخر عام 2011، أُغلق فرع المطار بينما أُغلق المتجر الآخر في آذار (مارس) 2012

بعد سبع سنوات من الغياب، عادت فيرجين ميغاستور إلى الكويت في فبراير 2020 بافتتاح أول متجر جديد لها هناك في مجمع الأفنيوز

## سلطنة عمان

افتتح أول متجر فيرجين في عُمان في نوفمبر 2015 في مسقط سيتي سنتر في مسقط

## كتب وموسيقى العذراء (فيرجين)

تسويق سلسلة من المنتجات الترفيهية الحصرية إلى المطارات ومناطق السفر. تدار بواسطة الفرنسية. بعض المتاجر لها theLagardère لخدمات التقسيم التابعة لمجموعة theLagardère :حجم أصغر مقارنة بمتاجر «فيرجين ميغاستور»، وتوزع المتاجر حاليا في 10 دول وهي كندا، الصين، ألمانيا، الكويت، لبنان، المغرب، بولندا، إسبانيا، المملكة المتحدة، الولايات المتحدة



محل فيرجين ميغاستور سابقاً في أكسفورد ستريت.



واجهة فيرجين ميغاستور في باريس



فيرجن ميغاستور - سان فرانسيسكو

معلومات عامة	
التأسيس	1971
الاختفاء	2013
النوع	شركة خاصة
المقر الرئيسي	لندن دبي — على الخريطة الإمارات العربية المتحدة
مواقع الويب	<a href="http://virginmegastore.fr">virginmegastore.fr</a> <a href="http://virginmegastore.me">virginmegastore.me</a>
المنظومة الاقتصادية	
الشركة الأم	<



	... القائمة
الصناعة	تجارة التجزئة
المنتجات	كتب
	نظم ألعاب فيديو
	دي في دي
	ألعاب
	مجلات
	موسيقى
مناطق الخدمة	تي شيرتات
	الفعاليات خدمات بيع تذاكر
	مصر، الأردن، لبنان، البحرين،
	قطر، الإمارات العربية، السعودية، المغرب، عُمان
<b>أهم الشخصيات</b>	
المؤسس	السير ريتشارد برايسون

كوسكيتير

# Costcutter

Proud to be local

كوسكيتير شركة تجارية مقرها في المملكة المتحدة تعمل في المقام الأول باعتبارها رمز المجموعة المورد المختلف المملوكة بشكل مستقل للمتاجر والتراخيص الخارجية. ولديها عمليات في المملكة المتحدة، إيرلندا، بولندا، جيرزي، جزر القنال الإنجليزي، تشمل كلا من محلات السوبر ماركت و المتاجر. اعتبارا من كانون الأول / ديسمبر عام 2006، كوسكيتير أيرلندا مملوكة من قبل جيمس أ. باري أند كو



تأسست الشركة في عام 1986 من قبل كولن غراف. وفي تشرين الثاني / نوفمبر 2006، كان هناك 1,400 محل تجاري تابع لها. غالبية المحلات التجارية تقع في المملكة المتحدة، مع 65 محل تجاري في أيرلندا و 52 في بولندا.

العديد من المواقع في المملكة المتحدة التي كانت تابعة لشركة سبار تحولت إلى كوسكيتر بسبب الرسوم الأرخص. ومع ذلك سبار لا يزال منافسا رئيسيا، ولديها 2,535 محل تجاري في المملكة المتحدة، 422 محل تجاري في أيرلندا، 50 محل تجاري في بولندا و 13,686 موقع في 32 بلدا، بما في ذلك أماكن بعيدة مثل أستراليا، جنوب أفريقيا، المغرب، اليابان والصين.

.كما تبث الشركة محطة إذاعية في محل يسمى كوسكيتر ضابط راديو.

في عام 2014، فتحت الشركة 18 محل تجاري في جيرسي، جزر القنال، هذه المحلات التي تم السيطرة عليها كانت مملوكة من قبل سبار.



متجر كوسكيتير في دتفورد، لندن

تاريخ التأسيس 1986

الدولة	 المملكة المتحدة
الصناعة	تجارة
	التجزئة
المنتجات	بقالة

هامليز

هامليز هو أقدم محل لبيع ألعاب الأطفال في العالم، يقع فرعته الرئيسي في ريجنت ستريت بلندن.

يعود تاريخه إلى سنة 1760م. له فروع حول العالم بما فيه العالم العربي، وتحديدا في القاهرة (مصر)، الدوحة (قطر)، عمان (الأردن)، ودي.



هامليز في شارع ريجنت

معلومات عامة	
البلد	 المملكة المتحدة
التأسيس	1760
النوع	عمل تجاري
الشكل القانوني	شركة محدودة
	لندن
المقر الرئيسي	 المملكة المتحدة
	 على الخريطة
مواقع الويب	<a href="http://hamleys.com">hamleys.com</a> <a href="http://hamleys.ru">hamleys.ru</a>



## المنظومة الاقتصادية

تجارة التجزئة 

المنتجات 

## أهم الشخصيات

المؤسس [William Hamley \(en\)](#) 

هارودز

# Harrods

هارودز هو متجر ذو أقسام متنوعة يقع في «برومتون رود» بحي نايتسبرج في العاصمة البريطانية لندن.

يعتبر من أشهر معالم الحي ونقطة جذب للسواح، خصوصا السواح العرب. إشترت دولة قطر - عبر جهاز قطر للاستثمار - المحل سنة 2010 م بحوالي 1.5 مليار جنيه، من مالكةا السابق، المصري محمد الفايد.

تاريخ

يعود تاريخ المحل إلى أكثر من 160 عاما. فقد قام رجل يدعى « تشارلز هنري هارود » بإنشاء متجر صغير ومعناه Omnia Omnibus Ubique لبيع الشاي والأغذية في عام 1849 م، وكان شعار المحل باللاتينية «كل شيء لكل الناس في كل مكان».

بعد ذلك قام ابن هارود بالتوسع وتحويله إلى متجر كبير باع فيه مختلف البضائع. وفي سنة 1883 م دمر حريق ضخم المحل وبعدها قام المالك بإعادة بنائه في شكله الحالي الذي صممه المعماري «تشارلز وليم «ستيفنز».

محمد الفايد

وقد تم بيع هارودز لعدة مرات، لكن في عام 1985 م، قام محمد الفايد بدفع مبلغ 615 مليون جنيه إسترليني لشراء المتجر، وتسبب شرائه للمحل جدلا وتغطية إعلامية واسعة

، وهي شركة تركز Lonrho «ومن هذه العوامل الجدلية الندية التي كانت بين الفايد ومجموعة «لونرو» عملها في مجال التنقيب، وكان الفايد عمل بها لمدة تسعة أشهر ثم تركها بعد سوء تفاهم. وكان رئيس «لونرو» وقتها تيني رولاند، كان قاد حاول عرقلة البيع للفايد بحجة كسر قوانين الاحتكار. لكن لم توقف هذه المحاولات الفايد واستطاع اتمام شراء المحل وبعدها بدأ عملية تجديد شاملة بلغت تكلفتها 300 مليون جنيه.

عبر تاريخيه، كان للمحل الكثير من الزيون المشاهير، من أمثال تشارلي شابلين، وأوسكار وايلد، وسيغموند فرويد، إلى جانب علاقة جيدة من أبناء العائلة المالكة في بريطانيا، ففي الماضي تسلم المحل خطابات اعتماد من الملكة إليزابيث الثانية التي اشترت بعض وسائل قصرها منه، وكذلك دوق أدنبرة الأمير تشارلز، والملكة الأخيرة إليزابيث، الذين اشتروا كؤوسا وأواني صينية من هذا المحل

لكن في سنة 1997 م، قتل نجل الفايد المعروف بدودي الفايد وهو عشيق الأميرة ديانا الزوجة السابقة للملك تشارلز في حادث سير في باريس، وألمح محمد الفايد بوجود مؤامرة وراء الحادث، مما أفسد العلاقة مع أبناء العرش البريطاني، وبعدها توقف جميع أعضاء الأسرة الملكة عن ارتياد المتجر

«بيعه ل «قطر القابضة»

أصر محمد الفايد لسنين طويلة أن المحل ليس للبيع، وقال أنه رفض عدة عروض مغرية، ونُسب أنه قال في نيسان/أبريل 2010 م

«هناك أشخاص سعوا لشراء هارودز من الكويت والسعودية وقطر، وقدموا عروضاً مرضية، إلا أنني رفضت... هارودز ليست للبيع، فهذه ليست محلات «ماركس أند سبنسر» أو «سينزيريز»، بل هي مكان مميز يمنح الناس السعادة».

ولكن بعدها بأسابيع قليلة، وبعد أن سافر حمد بن جاسم آل ثاني إلى لندن، تم البيع لقطر القابضة يوم 8 أيار/مايو بقيمة قدرت بـ 1.5 مليار جنيه (2.2 مليار دولار أمريكي)

وشملت الصفقة - التي أشرف عليها مصرف «كريدي سويس» - بيع محال «هارودز» التجارية في لندن، بالإضافة إلى «هارودز» للوساطة العقارية، وخدمة الطيران القصير

#### المحل اليوم

المحل يحتل ناصية شارع «برومتون رود» وللمحل أكثر من 300 قسم موزعة على مساحة 90 ألف متر مربع. يعمل في المتجر أكثر من 5000 موظف ويزوره سنويا نحو 15 مليون شخص

في عام 1989 م قرر المتجر اتباع سياسة محددة تجاه الزوار المتجر، حيث يمنع دخول المشتريين الذين يرتدون «الشورت» والنعال، إلا أن هذه الإجراءات تم تعديلها. كما يمنع حراس المحل دخول مجموعات الطلاب لو كانوا أكثر من أربعة أنفار

بعض منتجات هارودز تباع في منافذ المتجر في المطارات وفي الخارج، لكنها لا تعرض إلا نسبة صغيرة من منتجاته ويتعين زيارة المحل الرئيس لرؤية تنوع معروضات المتجر

#### أقسام المتجر



يتكون المتجر العملاق من سبعة طوابق أحدها تحت الأرض. الطابق السفلي يحتوي على الهدايا والأدوات القرطاسية وثياب الرجال، كما يضم أسواق سوبرماركت، بينما الطابق الأرضي يحتوي على محلات ملابس «النساء ومحلات الساعات والعطور والحقائب، بالإضافة إلى صالة الطعام الرئيسية و«الصالة المصرية

أما الطابق الأول فهو مخصص أيضا لملابس النساء إضافة إلى محلات الأحذية. وفي الطابق الثاني يهتم بالبضائع المنزلية، من أواني وصحون، إضافة إلى قسم لبيع الكتب والمجلات

الطابق الثالث يحتوي على محلات أثاث البيت والأدوات الكهربائية ومحلات الآلات الموسيقية. أما الطابق الرابع ففيه مساحة متخصصة بثياب الأطفال وألعابهم، إضافة إلى محل حلقة



واجهة محلات هارودز



Harrods

معلومات عامة	
البلد	 المملكة المتحدة
التأسيس	1834
النوع	خاص
الشكل القانوني	شركة التوصية بالأسهم
المقر الرئيسي	 المملكة المتحدة، لندن
موقع الويب	harrods.com (الإنجليزية)
المنظومة الاقتصادية	
الشركة الأم	جهاز قطر للاستثمار

الشركات التابعة	<ul style="list-style-type: none"> <li>• <a href="#">Harrods Buenos Aires (en)</a>  [1]</li> </ul>
الصناعة	<p><a href="#">retail sale</a> — <a href="#">تجارة التجزئة</a></p> <p><a href="#">in non-specialised stores (en)</a>  [2]</p>
المنتجات	<p>عطور - ملابس - حقائب - تذكارات - ألعاب - مأكولات - مجوهرات - ساعات</p>

### أهم الشخصيات

المالك	<p><a href="#">شركة قطر القابضة</a></p>
المؤسس	<p>شارلز هارود</p>
أهم الشخصيات	<p><a href="#">حمد بن جاسم ال ثاني</a></p>
الموظفون	<p>5000+</p>

آيسلاند

آيسلاند هي سلسلة سوبرماركت بريطانية يقع مقرها الرئيسي في دياسيد، ويلز. تأسست عام 1970 وتضم أكثر من ألف فرع.



متجر آيسلندا، شارع ريلوي، سترابان، مقاطعة تيرون، أيرلندا الشمالية، يناير 2010

معلومات عامة	
البلد	 <a href="#">المملكة المتحدة</a>
التأسيس	1970
النوع	<a href="#">سلسلة</a> — <a href="#">عمل تجاري</a> <a href="#">سلسلة أسواق</a> — <a href="#">متاجر</a>
الشكل القانوني	<a href="#">شركة التوصية بالأسهم</a>
المقر الرئيسي	<a href="#">Deeside (en)</a>
موقع الويب	<a href="http://iceland.co.uk">iceland.co.uk</a> <sup>[1]</sup>
المنظومة الاقتصادية	
<a href="#">الشركات التابعة</a>	<ul style="list-style-type: none"> <li><a href="#">The Food Warehouse (en)</a></li> </ul>

	• <a href="#">Swift</a> (en)
الصناعة	<a href="#">تجارة التجزئة</a>
المنتجات	<a href="#">تبريد سريع</a>
<b>أهم الشخصيات</b>	
المؤسس	<a href="#">Malcolm Walker</a> (en)

فورتنام أند ميسون

هو متجر فاخر يقع في شارع بيكاديللي في لندن Fortnum & Mason فورتنام أند ميسون

وله فروع في محطة قطار بانكراس ومطار هيثرو في لندن

أسسه وليام فورتنام وهيو ميسون عام 1707

وتملكه اليوم شركة ويتنتون للاستثمار المحدودة





فورتنوم وميسون

تاريخ	1707
التأسيس	
الدولة	<a href="#">المملكة المتحدة</a>

المقر الرئيسي	<u>لندن</u> 
الصناعة	<u>تجارة التجزئة</u> 
المنتجات	<u>سلع</u>  <u>كالمية</u> 

ويتارد أوف تشيلسي شركة بيع بالتجزئة بريطانية للشاي والقهوة Whittard of Chelsea شركة ويتارد أوف تشيلسي ومنتجات أخرى. مقرها في ويتني في أوكسفورد شاير.

أسسها والتر ويتارد في عام 1886. وتوسعت الشركة في ثمانينات وتسعينات القرن العشرين، وبيعت إلى مجموعة شركات أيسلنديك باوغور في عام 2005 في صفقة قدرها 21 مليون جنيه إسترليني.

تملك الشركة 55 متجر بيع بالتجزئة عبر المملكة المتحدة، وكذلك العديد من المتاجر في أكثر من أربعين دولة.





Leeds

التأسيس	1886	✍
الدولة	<a href="#">المملكة المتحدة</a>	🇬🇧 ✍
المقر الرئيسي	<a href="#">لغات</a> ويتني	✍
الصناعة	<a href="#">أخرى</a>	✍
المنتجات	<a href="#">تجارة</a>	✍
	<a href="#">التجزئة</a>	✍
	<a href="#">قهوة</a>	✍

كوستا كوفي



شركة مقاهي متعددة الجنسيات مقرها الرئيس في دونستبل، (Costa Coffee: بالإنجليزية) كوستا كوفي المملكة المتحدة. وهي أكبر سلسلة مقاهي في المملكة المتحدة وثاني أكبر سلسلة مقاهي في العالم (بعد . ستاربكس). ، اشترت كوكاكولا السلسلة مقابل 3.9 مليار جنيه استرليني في عام 2019

تأسست كوستا كوفي في لندن عام 1971 من قبل الاخوين الإيطاليين سيرجيو وبرونو كوستا، ومنذ عام 1995، نمت السلسلة إلى أكثر من 3401 متجر في 31 دولة

#### لمحة تاريخية

تأسست كوستا كوفي لأول مرة في بلدة لامبيث بمدينة لندن في إنجلترا عام 1971 على يد الأخوين الإيطاليين سيرجيو وبرونو كوستا، وبمعاونة اخيهم الاصغر جينت كارلو، كانت عائلتهم قد نزحت إلى إنجلترا من مدينة بارما بإيطاليا في ستينيات القرن العشرين. بدأت كوستا كوفي كمحمصة للقهوة كانت تقوم بتوريد القهوة المحمصة لمتعهدي المطاعم والمقاهي الإيطالية المتخصصة، ثم اتجه الاخوان كوستا لبيع القهوة الجاهزة فافتتحا أول مقهى لهم في عام 1978 في شارع فوكسهول بريدج بلندن. توسعت سلسلة مقاهي كوستا كوفي بعد ذلك لتضم 41 مقهى ومطعم في المملكة المتحدة في عام 1995

استحوذت شركة ويتبريد بي إل سي التي تخصصت في إدارة الفنادق والمقاهي في عام 1995 على سلسلة مقاهي كوستا كوفي. وفي ديسمبر 2009 استحوذت كوستا كوفي على سلسلة مقاهي كوفي هيفن البولندية. مقابل 36 مليون جنيهًا إسترلينيًا، لتضيف بذلك 79 فرعًا لها في وسط وشرق أوروبا.

باعت شركة ويتبريد بي إل سي سلسلة مقاهي كوستا كوفي في 3 يناير 2019 لشركة كوكاكولا للمشروبات مقابل 3.9 مليار جنيهًا إسترلينيًا (أو ما يعادل حوالي 5.1 مليار دولارًا أمريكيًا).

تم افتتاح أكبر محمصة كوستا كوفي في عام 2017.

أجبرت جميع المقاهي في المملكة المتحدة ومن بينها سلسلة مقاهي كوستا كوفي في مارس 2020 على الإغلاق إلى أجل غير مسمى كجزء من الإجراءات التي اتخذتها الدولة للحد من انتشار جائحة فيروس كورونا، ثم أعيد فتح عدد قليل من الفروع للعمل بشكل جزئي في أواخر مايو من نفس العام.

قوائم المشروبات والأطعمة

تبيع سلسلة مقاهي كوستا كوفي في فروعها:

المشروبات الساخنة: مثل القهوة، والشاي، والشوكولاتة الساخنة.

المشروبات الباردة: وتتضمن الفروستينو ومبردات الفاكهة.

الوجبات الخفيفة: وتتضمن الساندويتشات ووجبات الإفطار.

الوجبات الخفيفة من الحلوى: ومنها ألواح الشوكولاتة، ورقائق الويفر.

الكعك والمعجنات: وتتضمن الكعك، والبراوني والكرواسون.

التشغيل والعمليات

تنتشر فروع المقهى في كثير من دول العالم منها: بريطانيا: 760 مقهى، بلغاريا، الصين، كرواتيا، قبرص، التشيك، اليونان، الهند، أيرلندا، بولندا، باكستان، رومانيا، روسيا، صربيا، إسبانيا، الجبل الأسود، تركيا.

أما الدول العربية، فمقاهي كوستا واسعة الانتشار، الدول التي تتواجد فيها كوستا كافييه في العالم العربي: السعودية، الكويت، الإمارات، البحرين، قطر، سلطنة عمان، الأردن، لبنان، سوريا، مصر.

مقهى كوستا في العاصمة البولندية وارسو

تدير كوستا كوفي حاليًا 3882 مقهى ومطعم في 32 دولة حول العالم، منها 2467 مطعمًا في المملكة المتحدة وحدها، و1413 مقهى خارج المملكة المتحدة. افتتح أول مقهى من سلسلة كوستا كوفي خارج المملكة المتحدة في عام 1999 في الإمارات العربية المتحدة. وفي سبتمبر 2017 كان كوستا كوفي في الإمارات العربية المتحدة هو أول مقهى في العالم يبدأ في تقديم القهوة باستخدام طائرات بدون طيار للعملاء الذين يأخذون حمامات الشمس على شواطئ دبي.

افتتحت كوستا كوفي في عام 2009 مقهاها رقم 1000 في مدينة كارديف في ويلز.





فرع لكوستا كوفي في برمينغهام، المملكة المتحدة



فرع لكوستا كوفي في كراتشي، باكستان



مقهى كوستا في العاصمة البولندية وارسو



مقهى كوستا، مركز التسوق أوتليت، متنزه بريدجووتر، بانبريدج، مقاطعة داون، أيرلندا الشمالية، ديسمبر 2009

:يوضح الجدول التالي عدد مقاهي كوستا كوفي في كل دولة من الدول التي تتواجد فيها

أماكن تواجد بها مقاهي كوستا كوفي حول العالم

الدولة	عدد المقاهي
المملكة المتحدة	2,467
بولندا	147
أيرلندا	114
جمهورية التشيك	55



روسيا	35
المجر	28
إسبانيا	25
بلغاريا	21
لاتفيا	11
مالطا	11
فرنسا	8
البرتغال	5
سلوفاكيا	3
ألمانيا	1
الصين	459
الإمارات العربية المتحدة	150
الهند	57
المملكة العربية السعودية	56
الكويت	51
قطر	30
قبرص	24
البحرين	23
سلطنة عمان	22

الفلبين	16
كازاخستان	12
ماليزيا	7
كمبوديا	4
الأردن	4
إندونيسيا	1
لبنان	1
فيتنام	1
تايلاند	1
مصر	44
المغرب	3

## كوستا إكسبريس

استحوذت شركة ويتبريد على شركة كوفي نيشن المالكة لماكينات صنع القهوة السريعة في محطات الوقود والمستشفيات والجامعات مقابل 59.5 مليون جنيهاً إسترلينياً، وقامت بوضع اسم كوستا على الماكينات. وتمتلك الآن كوستا كوفي ما يزيد عن 6000 منفذ بيع تابع لكوستا إكسبريس في المملكة المتحدة، ونحو 1.280. منفذاً إضافياً في خارج المملكة المتحدة (منها 460 في الصين وحدها).

## العمالة

توظف سلسلة مقاهي كوستا كوفي ما يزيد عن 18412 موظفًا في فروعها حول العالم. يعتبر جينارو بيليشيا هو المتذوق الرسمي لسلسلة مقاهي كوستا كوفي، حيث يتذوق ويختار القهوة المناسبة لسلسلة مقاهي كوستا كوفي، وقد تم التأمين على لسانه بمبلغ قيمته 10 ملايين جنيهاً إسترلينياً لدى شركة لويديز في لندن عام 2009.

## جائزة كوستا كوفي

تمنح سنويًا جوائز كوستا للكتاب (التي كانت تعرف فيما سبق باسم جوائز ويتبريد للكتاب) برعاية كوستا كوفي منذ عام 2006.



فنجان اسبريسو من كوستا بمستشفى الملكة إليزابيث في برمنغهام

### معلومات عامة

البلد



المملكة المتحدة

التأسيس

(لندن) 1971

النوع	شركة تابعة
الشكل القانوني	شركة تابعة
المقر الرئيسي	دونستبل، إنجلترا، المملكة المتحدة
موقع الويب	costa.co.uk (الإنجليزية)

## المنظومة الاقتصادية

الشركة الأم	Whitbread
الصناعة	الضيافة
المنتجات	المشروبات الساخنة، وخاصة القهوة، الوجبات الخفيفة والمشروبات الغازية
مناطق الخدمة	المملكة المتحدة، جنوب آسيا، الصين، الشرق الأوسط، وسط وشرق أوروبا

## أهم الشخصيات

المؤسس	سيرجيو وبيرونو كوستا
أهم الشخصيات	John Derkach (Managing Director) Adrian Johnson (Chief Operating Officer)
الموظفون	19,000

شركات ملابس وهدايا فاخرة

أمبرو (شركة)



هي شركة بريطانية للتجهيزات الرياضية وكرة القدم. تأسست في 23 مايو (Umbro: بالإنجليزية) امبرو 1924. يقع مقرها في مانشستر، مانشستر الكبرى. ومنذ عام 2012 أصبحت شركة تابعة للشركة الأمريكية صاحبة العلامة التجارية. تقوم امبرو بتصميم وتصدير وتسويق الملابس المتعلقة (ICONIX) إيكونكس بكرة القدم، والأحذية، والمعدات. وتباع منتجاتها في أكثر من 90 بلدا في جميع أنحاء العالم.



يوليو 2020 في بيالستوك

معلومات عامة	
البلد	 <a href="#">المملكة المتحدة</a>
التأسيس	مايو 1924 23
النوع	<a href="#">sporting goods</a> — <a href="#">عمل تجاري</a> <a href="#">manufacturer</a> (en)
<a href="#">الشكل القانوني</a>	<a href="#">شركة مساهمة</a>
المقر الرئيسي	<a href="#">مانشستر، مانشستر الكبرى</a>
موقع الويب	<a href="#">umbro.com</a> (الإنجليزية)

المنظومة الاقتصادية	
الشركة الأم	إيكونكس
الصناعة	ملابس
المنتجات	كرة القدم
مناطق الخدمة	جميع أنحاء العالم

بربري (علامة تجارية)

# BURBERRY

هي بيت أزياء بريطاني فاخر يقع مقره الرئيسي في لندن، إنجلترا. أسسها (Burberry: بالإنجليزية) بربري توماس بربري عام 1856، يركز دار الأزياء الرئيسي الخاص به على معاطف طويلة ويوزعها (الأكثر شهرةً) وملابس خارجية جاهزة للإكسسوارات وملحقات الموضة والعطور والنظارات الشمسية ومستحضرات التجميل، منحته الملكة إليزابيث الثانية والأمير تشارلز الاعتراف الملكي في عام 1955 و عام 1989

افتتح أول متجر في هايماركت، لندن، في عام 1891. كانت «بربري» شركة مستقلة مدارة عائلتيًا حتى عام 1955، في عام 2005 أكملت فصلها عن شركة غوس المحدودة، المساهم الأكبر السابق في الشركة

الشركة مدرجة في بورصة لندن وهي أحد مكونات مؤشر فوتسي 100. في عام 2015، احتلت بربري المرتبة 73 في تقرير انتربراند لأفضل العلامات التجارية العالمية، جنبًا إلى جنب مع لوي فيتون وبرادا. تمتلك «بربري» متاجر في 59 دولة

## تاريخها

تأسست بربري في عام 1856 عندما افتتح توماس بربري البالغ من العمر 21 عامًا، وهو عامل مبتدئ في محلات الأقمشة، متجره الخاص في بيزينغستوك، هامبشاير، إنجلترا. بحلول عام 1870 رسخت الشركة نفسها من خلال التركيز على تطوير الملابس الخارجية. في عام 1879 أدخل بربري مادة غبردين إلى علامته التجارية، وهي نسيج متين ومقاوم للماء ويسمح بالتهوية، حيث يتم عزل الخيوط قبل النسج. ثم تم تسجيل براءة اختراع غبردين في عام 1888، في عام 1891 افتتحت بربري متجرًا في شارع هايماركت، لندن.





Burberry check

«Prorsum» في عام 1901، تم تطوير شعار فارس بربري للفروسية الذي يحتوي على الكلمة اللاتينية والتي تعني «إلى الأمام»، وتم تسجيله لاحقًا كعلامة تجارية في عام 1909

## القرن 21

انضم كريستوفر بيلي إلى بربري كمخرج إبداعي في مايو 2001، أصبح الرئيس التنفيذي للإبداع منذ عام 2014، وكذلك الرئيس التنفيذي من 2014 إلى نوفمبر 2017. تنحى بيلي عن منصبه كمسؤول إبداعي في مارس 2018 وغادر العلامة التجارية تمامًا بحلول نهاية عام 2018.



متجر بربري في أوسلو، النرويج

معلومات عامة	
البلد	<a href="#">المملكة المتحدة</a> 
التأسيس	1856
النوع	<a href="#">شركة عمومية محدودة</a>
<a href="#">الشكل القانوني</a>	<a href="#">شركة عالمية محدودة</a>
المقر الرئيسي	<a href="#">لندن</a>
موقع الويب	<a href="http://burberry.com">burberry.com</a> (الإنجليزية)
المنظومة الاقتصادية	

الصناعة	<a href="#">موضة</a>
المنتجات	<ul style="list-style-type: none"> <li>• <a href="#">ملابس</a></li> <li>• <a href="#">إكسسوارات الأزياء</a></li> <li>• <a href="#">عطر</a></li> <li>• <a href="#">مستحضرات تجميل</a></li> </ul>
مناطق الخدمة	في جميع أنحاء العالم

### أهم الشخصيات

المؤسس	<a href="#">توماس بريري</a>
المدير التنفيذي	<a href="#">ماركو غويبي</a> [2] (– 2017)
الرؤساء	<p><a href="#">جون بيس</a> [3] (2002 – 2018)</p> <p><a href="#">جيري مورفي (رجل أعمال)</a> [2] (2018 – )</p>
أهم الشخصيات	<ul style="list-style-type: none"> <li>• <a href="#">رئيس (السير جون بيس)</a></li> <li>• <a href="#">مجلس الإدارة</a></li> <li>• <a href="#">(CEO) ماركو غويبي</a></li> <li>• <a href="#">المدير (ريكاردو تيسي)</a></li> <li>• <a href="#">[لغات أخرى] الإبداعي</a></li> </ul>
الموظفون	9 [4],892 (2020)

### الإيرادات والعائدات

البورصة	<a href="#">BRBY</a> : <a href="#">س ل أم</a>
	<a href="#">فوتسي 100</a>
<a href="#">العائدات</a>	مليون £2,732.8 [1] (2018)
الدخل التشغيلي	مليون £410.3 (2018)

رالف وروسو

تعتبر رالف وروسو شركة متخصصة بالسلع الفاخرة ودار لتصميم الأزياء الراقية وقد أصبحت أحد الدور بريطانية الأولى والوحيدة التي تم اختيارها من قبل غرفة النقابة لتصميم الأزياء الراقية لعرض مجموعتها في البرنامج المقام في أسبوع الموضة في باريس بجوار ماركات عالمية مثل شانيل ديور وفالنتينو، وصرح الرئيس السابق لغرفة النقابة السيد ديديه فرمباتش قائلاً: «نحن نتطلع إلى الباقية التي تم فقدانها ولكن يملكها رالف وروسو». أنشئ الدار في سنة 2007 من قبل دو تمارا رالف (المدير الإبداعي) ومايكل روسو (المدير التنفيذي) وخلال فترة قصيرة جداً جعلت من نفسها أحد دور الأزياء العالمية، وأنضم كلاً من تمارا رالف ومايكل روسو إلى ماريسا ماير ومارك زكريغ في القائمة المميزة 40 تحت الـ 40 من مجلة فورتشن المعتبرة وكان ذلك سنة 2013 كما أُدرج كل من مايكل ومارا سويًا في القائمة بترتيب 39 حيث كانوا أحد أصغر المشاهير وكما أنها شركة الأزياء الوحيدة المعترف بها من قبل مجلة فورتشن، مرسخةً بذلك مكانتها في عالم الموضة. قدرت ثروة هذه الشركة المدارة من قبل رالف وروسو بمبلغ لم يصرح به يقدر بمئات الملايين وكان ذلك سنة 2014.

تمارا رالف (المديرة الإبداعية)

ولدت رالف لعائلة كانت فيها الأم مصممة داخلية ومصممة سابقة بينما كان الجد صانع أحذية والجدة مصممة أزياء كذلك، على اثر ذلك تربت تمارا وهي تتلقى ثقافة الأزياء وحبها من أربعة أجيال متتالية وبالأخص بعد أن شهدت والدتها وجدتها يصممون ويصنعون الثياب من المنزل. في سن الـ 12 اعتمدت تمارا على خبرتها البسيطة المكتسبة من عائلتها وبدأت بتصميم وتصنيع الملابس لنفسها وللأصدقاء المستعدين للدفع مقابل تصاميمها. وفي سن الـ 15 بدأت ببيع تصاميمها لزبائن خاصين ومتاجر مستقلة في أستراليا. أرتادت رالف معهد وايت هاوس للتصاميم في سدني قبل ان تنتقل إلى لندن لتأسيس دار رالف وروسو بالتعاون مع روسو.

في سنة 2010 طلبت الفنانة بيونسي من رالف ان تصمم لها فستاناً لأدائها الاستعراضية في البيت الأبيض وبعد ذلك طلبت منها تصميم لباس لحضور الرحلة العالمية لبرنامج مستر كارتر. في سنة 2012 قام متحف فيكتوريا والبرت بعرض تصاميم رالف في فقرة الفساتين الرسمية: سحر بريطانيا منذ معرض 1950 بالإضافة إلى التعاون مع كلا من شركة والت دزني وسواروفسكي. وما بين 2012 و2013 كلفت الفنانة أنجلينا جولي رالف وروسو بتصميم قطع من الملابس لعدد من افتتاحات لأفلامها ومناسبات إنسانية حول العالم.

دور ومتاجر التجزئة

افتتح رالف وروسو متجرهم الرئيسي في منطقة مايفير الراقية بلندن وبعد فترة وجيزة تم افتتاح متجرهم في شارع فرانسوا في باريس. وفي سنة 2015 افتتحت رالف وروسو أول تجربة للبيع بالتجزئة في منطقة هارودز الفاخرة بجوار الماركات العالمية مثل فالنتينو وديور وبرادا وقوتشي.



متجر رالف وروسو في لندن

زيائن مرموقين

أصبح شخصيات ملكية عالمية والمشاهير وبعض الشخصيات المؤثرة عملاء لـ رالف وروسو مثل صاحبة السمو الشيخة موزة من قطر والأميرة أميرة الطويل من المملكة العربية السعودية ومشاهير مثل بيونسي وأنجلينا جولي.

معلومات عامة	
التأسيس	2007
النوع	<a href="#">عمل تجاري</a>

المقر الرئيسي

[لندن](#)

موقع الويب

[ralphandrusso.com](http://ralphandrusso.com)

## المنظومة الاقتصادية

الصناعة

[موضة](#)

ريبوك

# Reebok

، شركة أحذية وملابس رياضية بريطانية. تأسست عام (Reebok: بالإنجليزية) ريبوك الدولية المحدودة في بولتن، لانكشر الإنجليزية، وتم تغيير اسمها فيما بعد باسم ريبوك وظلت (J.W. Foster) 1895 باسم تعمل كشركة تابعة لشركة أديداس منذ عام 2005

تنتج ريبوك وتوزع لوازم اللياقة البدنية والرياضة مثل الأحذية، وملابس التمارين الرياضية والاكسسوارات، كروس (UFC) ومعدات التدريب. ريبوك هي الراعي الرسمي لأحذية وملابس كل من بطولة القتال النهائي، وليه ميلز (Spartan race)، السباق الاسبارطى (Crossfit) فت

يقع المقر الرئيسي في كانتون بولاية ماساتشوستس الأمريكية، مع مكاتب إقليمية في أمستردام (أوروبا، الشرق الأوسط وأفريقيا)، مونتريال (كندا)، هونغ كونغ (آسيا والمحيط الهادئ)، ومكسيكو سيتي (أمريكا الوسطى والجنوبية)

معرض صور



**Reebok**



**Reebok**





# Reebok®



المقر الرئيسي الدولي لشركة ريبوك للملابس الرياضية في بوسطن، ماساتشوستس

معلومات عامة

سميت باسم	<a href="#">ريبك رمادي</a>
البلد	 <a href="#">الولايات المتحدة</a>
التأسيس	1895 بأسم (J.W. Foster) <a href="#">المملكة المتحدة فيبولتن، لانكشر</a>
النوع	<a href="#">شركة تابعة</a>
<a href="#">الشكل القانوني</a>	<a href="#">شركة عامة</a>
المقر الرئيسي	 <a href="#">الولايات كانتون، ماساتشوستس، المتحدة</a>
موقع الويب	<a href="http://reebok.com">reebok.com</a> (الإنجليزية)

## المنظومة الاقتصادية

الشركة الأم	<a href="#">أديداس[2]</a>
<a href="#">الشركات التابعة</a>	<ul style="list-style-type: none"> <li><a href="#">Jofa (en)</a></li> </ul>
الصناعة	<a href="#">معدات رياضية</a>
المنتجات	<a href="#">وأحذية ملابس رياضية</a>
مناطق الخدمة	انحاء العالم

## أهم الشخصيات

المؤسس	<a href="#">W.Heron[1]</a>
--------	----------------------------

# ألكسندر مكوين Alexander McQUEEN

دار أزياء بريطانية فاخرة، أسسها المصمم ألكسندر مكوين في عام 1992، والمديرة الإبداعية الحالية لها هي سارة بيرتون.

## تاريخها

والسفاحين في ) أنشئت على يد المصمم ألكسندر مكوين عام 1992. مجموعة المنزل المبكرة جعلتها تثير الجدل مع لمسات صادمة، أصبحت علامة مميزة (enfant terrible'الموضة الانكليزية

وبمجموعة بناطيل تحمل اسم بومسترز، ومجموعة باسم هايلاند رايب، نُظم ألكسندر مكوين عروض مدرج فخمة، وغير تقليدية، مثل: استجمام حطام سفينة لمجموعته لربيع 2003، ولعبة الشطرنج البشرية لربيع 2005، وعرض خريف 2006، وأرامل كولودن، الذي ظهرت فيه صورة ثلاثية الأبعاد بالحجم الطبيعي للعارضة الشهيرة كيت موس. في ساحات من النسيج المموج، في المحصلة، صمم مكوين 36 مجموعة لعلامته في لندن، متضمنةً مجموعة خريجي ماجستير. خلال الفترة التي قضها مصممًا رئيسيًا حصل مكوين على لقب «مصمم العام البريطاني» أربع مرات بين عامي 1996 و 2003، وعين أيضًا في عام 2003 CBE في وحصل على لقب المصمم الدولي للعام من قبل مجلس مصممي الأزياء

في ديسمبر 2000، واستحوذ Gucci بنسبة 51 بالمئة من شركته، عُين مديرًا تنفيذيًا

قبل إطلاق عدة متاجر في لندن وميلان ونيويورك ولوس أنجلوس ولاس فيغاس

في 31 أكتوبر 2011، افتتح ألكسندر مكوين أول متجر له في بكين بعرض مدرج

بعد الاستحواذ، نُقلت عروض الأزياء الخاصة بالعلامة التجارية من لندن إلى باريس، بدءًا من مجموعة في 6 أكتوبر 2001 The Dance of The Twisted Bull ربيع صيف 2002 مع

أطلقت ألكسندر مكوين أول مجموعة ملابس رجالية في ربيع صيف 2005، وتواصل عرض مجموعاتها خلال أسبوع الموضة في ميلانو

أطلقت الشركة أول مجموعة نسائية لفترة ما قبل الربيع على المدرج مع مجموعتها الرجالية، في 22 يونيو 2008. ومنذ ذلك الحين، واصلت إطلاق مجموعات الرحلات البحرية، منذ ربيع 2010. أطلقت ألكسندر مكوين متجرًا على الإنترنت في الولايات المتحدة عام 2008. لاحقًا في المملكة المتحدة في عام 2010

أعلن عن انتحار مكوين بعد ظهر يوم 11 فبراير 2010. في ذلك الوقت، كان على الشركة ديون قدرها 32 مليون جنيه إسترليني على الرغم من تحقيق أرباح من مبيعات حقائب اليد في عام 2008

أصبحت سارة بيرتون التي كانت نائبة مكوين مدة 14 عامًا. المديرية التنفيذية لعلامة ألكسندر مكوين بعد وفاته. استمرت الشركة في التوسع عالميًا في السنوات التالية، وتوسعت مجموعة منتجاتها أيضًا. ارتفع عدد متاجر مكوين إلى 100 متجر حول العالم بحلول عام 2020. بإيرادات تقدر بنحو 500 مليون

McQ

في 27 يوليو 2006، أطلقت الشركة خط انتشار منخفض السعر. يحمل الخط الجديد الملابس الجاهزة تصنيعه SINV SpA والإكسسوارات الرجالية والنسائية، وقد صممه لي ألكسندر مكوين حصريًا، وتم توزيعه في جميع أنحاء العالم بوساطة... بموجب شروط اتفاقية ترخيص مدتها خمس مع ألكسندر مكوين .

SNIV SPA . كانت مجموعة ربيع صيف 2011 هي المجموعة النهائية بالتعاون مع

عينت بينا فيرليسي مديرة إبداعية للخط في يونيو 2010

مع مجموعة ربيع صيف 2011، وأعلنت العلامة التجارية في 11 أكتوبر SINV SpA بعد انتهاء العقد مع من طريق إنشاء فريق داخلي جديد مع التوجيه McQ 2010 أنها ستتولى السيطرة على خط انتشار ، ويشرف قيادة ألكسندر مكوين المديرية الإبداعية سارة بيرتون بالنسبة للحملة Pina Ferlisi الإبداعي ل

في القيادة عبر شمال غرب أمريكا McQ الأولى للخط الذي أعيد اكتسابه، وتعاون المصور نبال أوبراين مع McQ . لالتقاط الصور، ما أثار موقف

المستقل لها في لندن في عام 2012. في McQ في أغسطس 2011، أعلنت الشركة أنها ستطلق أول بوتيك نوفمبر 2011، أعلنت أن ماك كيو ستعرض في أسبوع الموضة في لندن لأول مرة في فبراير 2012، وأن بوتيك المنازل الجورجية الجديد المكون من أربعة طوابق سيخزن الملابس النسائية، والملابس الرجالية، والإكسسوارات

معلومات عامة	
البلد	<a href="#">المملكة المتحدة</a> 
التأسيس	1992
النوع	<a href="#">بيت</a> – <a href="#">شركة تابعة</a> – <a href="#">عمل تجاري</a> <a href="#">ماركة</a> – <a href="#">الموضة</a>
المقر الرئيسي	<a href="#">لندن</a>
موقع الويب	<a href="http://alexandermcqueen.com">alexandermcqueen.com</a>
المنظومة الاقتصادية	
الشركة الأم	<a href="#">كيرنغ</a>
الصناعة	<a href="#">موضة</a>
المنتجات	<a href="#">designer clothing (en)</a>
أهم الشخصيات	
المالك	<a href="#">كيرنغ</a>
المؤسس	<a href="#">ألكسندر ماكوين</a>
المدرء التنفيذيون	<a href="#">Jonathan Akeroyd (en)</a> (2004 – 2016) <a href="#">Emmanuel</a>



[Gintzburger](#) (en) (2016 – 2022)

[Jonathan Akeroyd](#) (en) (2004 – 2016)

[Emmanuel](#)

[Gintzburger](#) (en) (2016 – 2022)

آن سامرز

# Ann Summers

هو متجر للتجزئة يقع في بريطانيا وشركة متعددة الجنسيات (Ann Summers: بالإنجليزية) آن سامرز لإنتاج الألعاب الجنسية والملابس الداخلية، مع أكثر من 140 متجرا بأهم الشوارع في المملكة المتحدة، أيرلندا، وجزر القنال الإنجليزي وقد تم إنشاؤها عام 1972 من قبل رجل الأعمال ديفيد غولد. وفي 2000، المختصة بالملابس الداخلية النسائية، في حين أن منتجات شركة Knickerbox اكتسبت العلامة التجارية آن سامرز تميل إلى أن تكون أكثر إثارة للجنس.

التاريخ

سميت الشركة باسم آنيس سمرز، سكرتيرة المؤسس الذكر، مايكل كابورن ووترفيلد.

آنيس سمرز، التي ولدت آنيس جودوين في عام 1941 لكنها أخذت اسم زوج والدتها لاحقًا، تركت الشركة بعد فترة وجيزة من افتتاحها بعد شجار مع كابورن ووترفيلد. ذهبت للعيش في أومبريا في إيطاليا والتي تبعد ساعتين من روما، وتوفي بمرض السرطان في أكتوبر 2012.

في عام 2000م استحوذت آن سامرز على ماركة الملابس الداخلية كنيكر بوكس مقابل مبلغ لم يكشف عنه. ومع ذلك، أعلنوا في عام 2014 عن خطط لبيع العلامة التجارية

## بيع بالتجزئة

تم افتتاح أول متجر لآن سامرز في عام 1970 في ماربل آرتش بلندن، حيث نما إلى ستة متاجر

تم شراء آن سامرز في عام 1971 من قبل الأخوين رالف وديفيد جولد، الذين حولوها من متجر جنسي عادي إلى علامة تجارية معروفة ومتجر للملابس الداخلية. في عام 1981م نصّب ديفيد جولد ابنته جاكلين جولد (التي تشغل حاليًا منصب الرئيس التنفيذي لشركة آن سامرز) وقدمت مفهوم خطة الحزب. [ بحاجة لمصدر ] تدار عمليات التجزئة لجميع المحلات التجارية آن سامرز "من مكتب رئيس في ، ساري، واعتبارا من ديسمبر 2010 تعمل آن سامرز 144 منافذ البيع بالتجزئة في جميع Whyteleafه أنحاء المملكة المتحدة، إيرلندا، وجزر القنال واسبانيا

تقدم المتاجر الملابس الداخلية والملابس الداخلية ومستحضرات التجميل وملابس السباحة وألعاب الجنس. تبيع المتاجر مليوني من الأرناب المتفشية، وهو نوع من الهزازات الحصرية إلى آن سامرز، سنويًا

## خطة الحفلات

بدأت جاكلين غولد مفهوم خطة الحفلة في عام 1981. البداية، كانت حفلات آن سامرز وسيلة للتحايل على اللوائح التي تقيد عرض الألعاب الجنسية بقدر ما كانت أسلوبًا تسويقيًا، ولكن شعبيتها نمت بسرعة وتوظف آن سامرز الآن أكثر من 7500 منظم حفلات ، بالتنسيق من المكتب الرئيسي في ساري. هناك حوالي 4000 حفلة سنوية كل أسبوع في المملكة المتحدة

الحفلات مخصصة للنساء فقط، وتتضمن تقديم ألعاب جنسية وملابس داخلية في مكان غير رسمي لمنزل شخص ما؛ عادة ما يكون منزل أحد الحاضرين. يمكن أن يتضمن أيضًا الاطلاع على كتالوج، وغالبًا ما تكون هناك ألعاب جماعية



## الجدل

نظرًا لطبيعة العمل البالغة، فقد واجهت آن سمرز في كثير من الأحيان معارضة قانونية واجتماعية. على وقد ASA سبيل المثال، في عام 2003، وفاز معركة قضائية للإعلان عن الموظفين في مراكز العمل و رفضت الشكوى.

لقد واجهوا أيضًا معارضة لإعلاناتهم. تلقت الشركة خطاب شكوى من قصر باكنغهام، بسبب إعلان غير مصدق للملكة.

في عام 2003، ناقش عدد من المصادر الإعلامية مدفوعات الشركة لمنظمي الحفلات

أن الإعلان الأول كان مهينًا للمرأة ومهينًا وغير مناسب ASA شكويين. قررت ASA في عام 2004، أيدت " Ride a Cock Horse " بأن استخدام إشارة إلى قافية الحضانة ASA للاستخدام كملصق. في الحالة الثانية، قضت من المرجح أن تجذب انتباه الأطفال وأن الإعلان لم يكن مناسبًا للوسيط الذي ظهر فيه " Cock Horse "

تم إغلاق مصنع آن سمرز للملابس الداخلية في بورتسموث في عام 2005، مع وجود أكثر من 50 زائدة عن الحاجة.

بالإضافة إلى ذلك، أجبرت آن سمرز في بيرث، اسكتلندا، على الإغلاق بعد أن اشتكى السكان المحليون من المتجر (معظمهم من الآباء المحرجين من الأسئلة التي أثارها أطفالهم)، مما أدى أيضًا إلى مشاكل أخرى مع المتجر. كانت بيرث في الأصل المدينة البريطانية الوحيدة التي فشل فيها متجر آن سمرز في الإقلاع. الذي افتتح في نوفمبر Hartlepool، Middleton Grange ومع ذلك، في مايو 2007، تم إغلاق متجر 2005 بعد أقل من عامين من التداول بسبب ضعف المبيعات

في عام 2006 ، اشتمت مجموعات إسلامية من إطلاق دمية مفخخة اسمها مصطفى شاج، مدعية أن الدمية كانت مسيئة للمسلمين لأن مصطفى كان أحد الأسماء التي أعطيت للنبي محمد

في عام 2007 ، واجهت الشركة مشكلات قانونية مع شركة آبل بسبب إصدارها إضافة إلكترونية Apple. لم تتراجع الشركة على الرغم من أوامر الإيقاف والكف من iGasm. لمشغلات الموسيقى تسمى Jacqueline يرفع دعوى تشهير ضد Beate Uhse AG أيضاً، مدير سابق، وهو الآن موظف في شركة Gold. تم حظر إعلان من مترو أنفاق لندن في نفس العام.

في عام 2010 ، تم حظر إعلان للهاولين من قبل مركز إزالة الإعلانات الإذاعية، الذي قرر أن الإعلان يستخدم "إشارات جنسية صريحة إلى حد ما من حيث المؤثرات الصوتية

بعد تهديد Marks and Spencer في عام 2011 ، تم سحب حملة إعلانية تضمنت نقشاً لإعلان M&S. باتخاذ إجراء قانوني من قبل

معلومات عامة	
البلد	<a href="#">المملكة المتحدة</a> 
التأسيس	1972
النوع	<a href="#">خاصة</a>
المقر الرئيسي	<a href="#">سري، المملكة المتحدة</a>
موقع الويب	<a href="#">annsummers.com[1]</a>
المنظومة الاقتصادية	
الشركة الأم	<a href="#">Gold Group International (en)</a>
الصناعة	<a href="#">تجارة التجزئة</a>
المنتجات	<a href="#">ملابس، لعبة جنسية</a>
الإيرادات والعائدات	

لي كوبر



لي كوبر هي شركة ملابس إنجليزية، تعمل في جميع أنحاء العالم، مشهورة بالجينز. يقع المكتب الرئيسي في لندن ، إنجلترا. أنتجت الشركة في الأصل ملابس العمل للتصدير، وبدأت تخصص في السترات الواقية من الرصاص والسراويل في ثلاثينيات القرن العشرين.



لي كوبر - تقاطع 32

معلومات عامة

البلد	 <a href="#">المملكة المتحدة</a>
التأسيس	1908
النوع	<a href="#">عمل تجاري</a>
المقر الرئيسي	<a href="#">شورديتش</a>
موقع الويب	<a href="http://leecooper.com">leecooper.com</a>

### المنظومة الاقتصادية

الشركة الأم	<a href="#">اينكونكس</a>
الصناعة	<a href="#">صناعة النسيج</a>
المنتجات	<a href="#">جينز</a>

# PRIMARK<sup>®</sup> بريمارك

بريمارك سلسلة من المتاجر متخصصة ببيع الملابس، بدأت في آيرلندا ومنتشرة بالدرجة الأولى في بريطانيا.

بينيز». أما « Penneys افتتح أول فرع في مدينة دبلن بأيرلندا، ولا يزال هذا الفرع قائما ويعمل تحت اسم اليوم فللمحل أكثر من 270 فرع، أغلبها في بريطانيا إلى جانب فروع في بعض الدول الأوروبية وأمريكا. محلات «بريمارك» تملكها شركة «أسوشييتد بريتش فودز» وتشتهر ببيع الملابس الرخيصة





ساحة وينسيسلاس، متجر بريمارك

مايكل كوروس (علامة تجارية)

# CAPRI

## HOLDINGS LIMITED

كابري هولدينجز ليميتيد (المعروفة سابقًا باسم مايكل كورس هولدينجز ليميتيد) هي شركة أزياء قابضة متعددة الجنسيات، تأسست في جزر العذراء البريطانية، والمكاتب التنفيذية الرئيسية في لندن، ومقر العمليات في نيويورك. بدأت في عام 1981 من قبل المصمم الأمريكي مايكل كورس. تبيع الشركة الملابس والأحذية والساعات وحقائب اليد وغيرها من الملحقات. كانت حقائب اليد «مايكل كورس» من أشهر الأزياء الشائعة بين الفتيات المراهقات وفقًا لمسح أجري عام 2015. في نفس العام كان لدى مايكل كورس أكثر من 550 متجرًا وأكثر من 1500 بوتيك في مختلف البلدان.

### خلفية

المقالة الرئيسية: مايكل كورس

التحق المؤسس مايكل كورس بمعهد الأزياء للتكنولوجيا في مدينة نيويورك عام 1977، لكنه ترك الدراسة بعد تسعة أشهر. أخذ وظيفة مندوب مبيعات في متجر يسمى لوثرز على الجانب الآخر من بيرغدورف جوودمان في شارع 57 في وسط مانهاتن، أصبح فيما بعد المصمم ورئيس العرض المرئي للمحل.

### التاريخ

لاحظ دون ميلو، مدير الأزياء في بيرغدورف، المعروضات والملابس، وسأل عما إذا كان سيعرض مجموعته على مشتري بيرغدورف جوودمان. في عام 1981، أطلق كورس علامة مايكل كورس النسائية في بيرغدورف مايكل كورس كمرخص لها KORS جوودمان. في عام 1990، أطلقت الشركة

في عام 1993، أجبرت الشركة على تقديم ملف بموجب الفصل 11، بسبب إغلاق شريك الترخيص لشركة كورس «مايكل كورس». بعد وضع خط كورس في الانتظار، صمم ملصقات أخرى قبل إعادة إطلاقه في



عام 1997 بخط أقل سعرًا، وفي نفس العام تم اختياره كأول مصمم أزياء نسائية جاهزة للدار الفرنسية سلين.

في عام 2002، أطلق كورس خط الملابس الرجالية الخاص به. ترك كورس سلين في أكتوبر 2003 للتركيز ، التي (MKH Ltd) على علامته التجارية الخاصة من خلال الشركة القابضة مايكل كورس هولدينجز ليمتد أعيد إطلاقها بأغلبية 100 مليون دولار من مستثمر الأزياء الكندي لورانس ستروك وشريكه في هونغ كونغ سيلاس تشو، الذي سبق له شراء شركة تومي هيلفيغر في عام 1989. تم تعيين جون دي ايدول لاحقًا كمدير تنفيذي للشركة، مع حصة من الأسهم. تم إطلاق خط كورس «مايكل كورس» في عام 2004، والذي تضمن حقائب اليد والأحذية النسائية وكذلك الملابس النسائية الجاهزة

في بورصة نيويورك، مما MKH Ltd في عام 2011، قاد ستروك أند شو إطلاق سوق الأوراق المالية في جعلهم ومايكل كورس من أصحاب المليارات. في يونيو 2018، باع تشو آخر استثمار له في كورس

## العمليات

بحلول عام 2014، بلغت الإيرادات السنوية للشركة 3.2 مليار دولار، مع صافي دخل قدره 670 مليون دولار. بحلول أبريل 2017، كان لدى الشركة 827 متجرًا بمنفذ بيع و133 متجرًا مرخصًا. منذ عام 2017، قالت الشركة إنها لن تستخدم فرو الحيوانات في أي من منتجاتها. في عام 2018، أعلن مايكل كورس عن متجرين جديدين، أحدهما في واترلو، نيويورك، بالإضافة إلى فيرفيو بارك مول في كيتشنر، أونتاريو

## عملية شراء: جيمي تشو، فيرزاتشي

في يوليو 2017، اشترت مايكل كورس هولدينجز ليميتيد شركة جيمي تشو ليميتيد مقابل 897 مليون جنيه إسترليني. في سبتمبر 2018، أعلنت شركة مايكل كورس عن صفقة للاستحواذ على شركة فيرزاتشي. تبلغ قيمة شركة الأزياء الإيطالية 2.1 مليار دولار. خططت كابري هولدينجز لزيادة بصمة البيع بالتجزئة العالمية لشركة فيرزاتشي من حوالي 200 إلى 300 متجر. في 2 يناير 2019 بعد إبرام الصفقة، تمت إعادة تسمية الشركة إلى كابري هولدينجز

## حماية العلامة التجارية

في كندا، كان هناك العديد من حقائق ومحافظ مايكل كورس المقلدة وعناصر أخرى في مونتريال، كيبك. في محاولة لإنهاء الإنتاج المزيف وفرض حقوق العلامات التجارية، بدأت العلامة التجارية إجراءات ضد شبكة رئيسية من الموردين والبائعين المزيفين، وداهمت مواقع متعددة في جميع أنحاء منطقة مونتريال الكبرى.

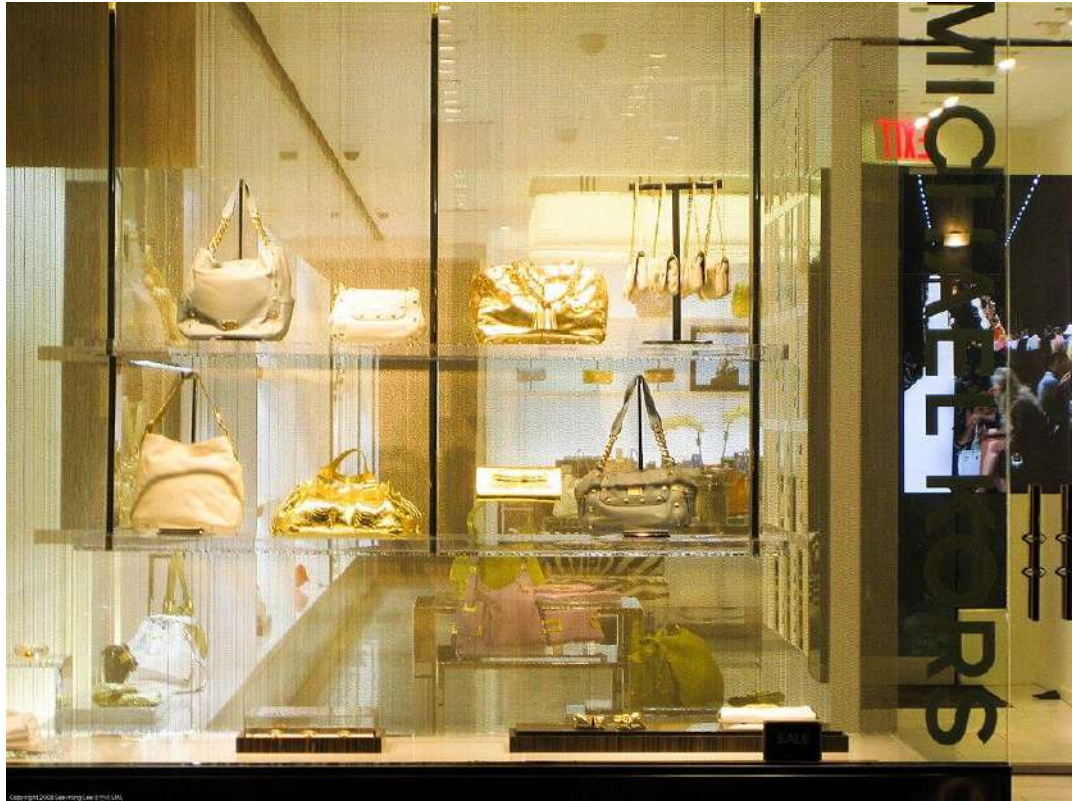

متجر شنط يد مايكل كورس



## معلومات عامة

سميت باسم	<a href="#">مايكل كورس</a>
التأسيس	1981
النوع	<a href="#">شركة عامة</a>
<a href="#">الشكل القانوني</a>	<a href="#">شركة عامة</a>
المقر الرئيسي	المكاتب التنفيذية <a href="#">لندن</a> ؛ [1]
	نيويورك: مكاتب العمليات
موقع الويب	<a href="http://michaelkors.com">michaelkors.com</a> (الإنجليزية)

## المنظومة الاقتصادية

<a href="#">الشركات التابعة</a>	<ul style="list-style-type: none"><li><a href="#">فيرلنشي</a></li><li><a href="#">جيمي شو</a></li><li>مايكل كورس</li></ul>
الصناعة	أزياء

المنتجات	<ul style="list-style-type: none"> <li>• ملابس</li> <li>• شنط يد</li> <li>• أحذية</li> <li>• ساعات</li> <li>• إكسسوارات</li> </ul>
----------	--

## أهم الشخصيات

المؤسس	<a href="#">مايكل كورس</a>
المدير التنفيذي	<a href="#">John D. Idol (en)</a> 
الرئيس	<a href="#">John D. Idol (en)</a> 
المدير	<a href="#">مايكل كورس</a> 
أهم الشخصيات	رئيس ( <a href="#">جون دي أندول</a> ) مجلس الإدارة والرئيس (التنفيذي لشركة)
الموظفون	14,846 <sup>[3]</sup>

## الإيرادات والعائدات

البورصة	<ul style="list-style-type: none"> <li>• <a href="#">الرمز في بورصة</a> <a href="#">CPRI</a>: <a href="#">نيويورك</a></li> <li>• <a href="#">S&amp;P 600</a> component</li> </ul>
الدخل التشغيلي	بيليون دولار أمريكي <sup>[2]</sup> 1,16 ▼
<a href="#">الأصول</a>	بيليون دولار أمريكي 2,57 ▼

توب شوب

# T O P S H O P

هي شركة بريطانية متخصصة في بيع الأزياء بالتجزئة للملابس (Topshop: بالإنجليزية) توب شوب والأحذية والماكينج والاكسسوارات. لديها حوالي 500 متجر في جميع أنحاء العالم - منها حوالي 300 في المملكة المتحدة - بالإضافة إلى عمليات على الإنترنت في عدد من أسواقها. رئيسها التنفيذي الحالي هو إيان غرابينر، وهو جزء من مجموعة أركاديا، التي يسيطر عليها السير فيليب غرين.



الجزء الخارجي من متجر توب شوب، أحد أكبر متاجر الأزياء، في شارع أكسفورد بلندن.

## معلومات عامة

البلد

 [المملكة المتحدة](#)

التأسيس

1964

النوع	<a href="#">شركة التوصية بالأسهم</a>
<a href="#">الشكل القانوني</a>	<a href="#">شركة محدودة</a>
المقر الرئيسي	<a href="#">لندن</a>
موقع الويب	<a href="#">topshop.com</a> (الإنجليزية)

## المنظومة الاقتصادية

الشركة الأم	<a href="#">Arcadia Group</a>
الصناعة	<a href="#">تجارة التجزئة</a> <a href="#">موضة</a>
المنتجات	<a href="#">ملابس</a> <a href="#">حذاء</a> <a href="#">إكسسوارات الأزياء</a> <a href="#">مستحضرات تجميل</a>

## أهم الشخصيات

المالك	<a href="#">Arcadia Group</a> (75%) <a href="#">Leonard Green and Partners</a> (25%)
أهم الشخصيات	<a href="#">Ian Grabiner</a> (CEO) Mary Homer (الرئيس التنفيذي)

ماركس أند سبنسر

# M & S

## EST. 1884

هي سلسلة متاجر تجزئة بريطانية ضخمة تملك (Marks & Spencer: بالإنجليزية) ماركس أند سبنسر نحو 840 متجرًا في أكثر من 30 بلدًا حول العالم (600 متجرًا داخل المملكة المتحدة و285 متجرًا حول العالم). تعتبر ماركس أند سبنسر من أكثر الشركات المساندة للصهيونية في العالم ومن أكبر متاجر الملابس بالتجزئة في بريطانيا إضافة لكونها من متاجر البضائع والمواد الغذائية. وفي 2008 اعتبرت متاجر التجزئة الأربع والثلاثون في العالم، ومعظم متاجرها المحلية داخل بريطانيا تباع الملابس والمواد الغذائية، ومنذ بداية القرن الحادي والعشرين بدأت ماركس أند سبنسر في توسعة نشاطات عملها لتشمل الأدوات المنزلية الأثاث والمعدات التكنولوجية.

في العام 1998 صارت أول متاجر تجزئة بريطانية تحقق أرباحًا قبل خصم الضرائب تجاوزت المليار جنيه سترليني. ماركس أند سبنسر مدرجة في بورصة لندن كما أنها أحد مؤسسي مؤشر فوتسي 100

أسس ماركس أند سبنسر ميشيل ماركس وهو مهاجر من منسك في روسيا البيضاء الحالية في 1884 كمحل "Marks and Spencer" في ليدز، لينضم إلى الشركة توماس سبنسر في 1894 لتعرف باسم

لماركس أند سبنسر فروع في كل من البحرين، برمودا، بلغاريا، الصين، كرواتيا، قبرص، جمهورية التشيك، جبل طارق، اليونان، جيرنزي، هونغ كونغ، هنغاريا، الهند، جمهورية أيرلندا، إندونيسيا، جيرسي، الكويت، لاتفيا، ليبيا، لتوانيا، ماليزيا، مالطا، مونتينيغرو، عمان، الفلبين، بولندا، قطر، رومانيا، روسيا، السعودية، سنغافورة، صربيا، سلوفاكيا، سلوفينيا، كوريا الجنوبية، سويسرا، تايلاند، تركيا، أوكرانيا والإمارات العربية المتحدة.



## اتهامها بدعم لإسرائيل

تنتقد الجماعات المؤيدة للقضية الفلسطينية واليسارية ماركس آند سبنسر على خلفية دعمها للصهيونية وتعاملها التجاري مع إسرائيل، وهي قضية أثرت منذ افتتاح سلسلة المتاجر. إذ كان العديد من قيادات الشركة مدافعين مستبسلين عن الفكر الصهيوني حتى قبل نشأة دولة إسرائيل، ومن هؤلاء سايمون ماركس ابن مؤسس ماركس آند سبنسر (والذي ترأس المجموعة لفترة) الذي عمل مع حاييم فايتسمان من أجل استصدار وعد بلفور، كما دافع أيضاً لإسرائيل سيف. رئيس المجموعة. عن سياسة التهجير الجماعي سنة 1941 بقوله إن تأسيس الدولة الصهيونية يتطلب «إعادة توطين قطاعات كبيرة من السكان العرب في العراق وغيره من دول الشرق الأوسط». وقد ثمن حاييم فايتسمان جهود سايمون ماركس وإسرائيل سيف «ليس فقط بقيمتها المعنوية التي اعتمد عليها كثيراً ولكن أيضاً لتأثيرهما الواسع عبر معارفهما في مجال التجارة والجمهور العريض الذي يمكن التأثير عليه عبر الجرائد والمطبوعات التي يملكها». استمر هذا الدعم المعنوي إلى ثمانينيات القرن العشرين، وفي كتاب صدر سنة 1990 لرئيس المجموعة السابق ماركوس سيف (الذي رأس المجموعة بين عامي 1974 و1984) تحدث سيف عن «مساعدة النمو الاقتصادي لإسرائيل كأحد أهدافها الأساسية». وقد أدى هذا إلى نشوء العديد من مجموعات الضغط الرامية إلى مقاطعة بضائع ماركس آند سبنسر، والتي نظمت مظاهرات أمام محلات ماركس آند سبنسر، ومن أشكال الاحتجاج التي قامت بها تلك المجموعات قيامها بكتابة شعارات مؤيدة للقضية الفلسطينية ومعادية للصهيونية على واجهة أحد متاجر ماركس آند سبنسر في برايتون، من بينها «قاطعوا ماركس آند سبنسر» و«لا تدعموا التفرقة العنصرية» و«هذا المتجر يساعد في تمويل التفرقة العنصرية الإسرائيلية»، وذلك احتجاجاً على جرائم إسرائيل في قطاع غزة. ويقدر حجم تجارة ماركس آند سبنسر في إسرائيل بمبلغ 233 مليون دولار سنوياً حسب تقرير لصحيفة جيروزاليم بوست نشر سنة 2000، كما تقوم متاجرها بتسويق منتجات المستوطنات الإسرائيلية. وفي سنة 1998 حصل السير ريتشارد غرينبيري (الذي كان يشغل منصب الرئيس التنفيذي للمجموعة آنذاك) على جائزة اليوبيل الذهبي لدولة إسرائيل من رئيس الوزراء بنيامين نتنياهو، كما كرم السفير الإسرائيلي في إنجلترا مجموعة ماركس آند سبنسر في ديسمبر 2000 لدعمها المستمر لإسرائيل. وتحاول الشركة حالياً نفي أي دعم لها لإسرائيل، وخاصة بعد أن افتتحت فروعاً لها في عدة دول عربية وإسلامية.

وفي معرض رده على سؤال بخصوص بيع سلع إسرائيلية في متاجر ماركس آند سبنسر سنة 2008، قال متحدث باسم الشركة إن الشركة تشتري «من إسرائيل كما تشتري من 70 دولة أخرى..» وتابع مؤكداً إن الشركة ستستمر في ذلك قائلاً «نحن نحرص دائماً على وضع اسم دولة المنشأ على المنتجات التي نبيعها. وعندما نبيع منتجات إسرائيل نكتب عليها أنها منتجات إسرائيل».

ومن المنتجات الإسرائيلية التي تسوقها ماركس آند سبنسر كل من العنب والليتشي والتين والبرقوق والتمر والأعشاب الخضراء والبطاطا والبطاطس، وكثير من تلك المنتجات يرد إلى الشركة عن طريق شركة كرمل أغريكسكو، وهي شركة مملوكة جزئياً للحكومة الإسرائيلية. كما تسوق الشركة كميات كبيرة من ملابس دلتا جليل، أكبر منتج ومسوق للمنسوجات في إسرائيل، كما يعد ماركس آند سبنسر من أكبر المستفيدين من اتفاقية المناطق الصناعية المؤهلة (الكويز) في كل من مصر والأردن.



ماركس آند سبنسر في بريجيت في ليدز، غرب يوركشاير.

معلومات عامة	
سميت باسم	<a href="#">Michael Marks (en)</a> <span>✎</span> — <a href="#">Thomas Spencer (en)</a> <span>✎</span>
البلد	<span><span><span></span></span><span> </span></span> المملكة المتحدة <span>✎</span>
التأسيس	<a href="#">ليدز</a> ، غرب يوركشاير، <a href="#">إنكلترا</a> <a href="#">1884</a> <span>✎</span>
النوع	شركة عامة محدودة
<a href="#">الشكل القانوني</a>	<a href="#">شركة عالمية محدودة</a> <span>✎</span>

المقر الرئيسي	<a href="#">لندن، إنكلترا</a>
مواقع الويب	<a href="http://marksandspencer.com">marksandspencer.com</a> (الإنجليزية)
	<a href="http://marksandspencer.ru">marksandspencer.ru</a> (الروسية)
	<a href="http://marksandspencer.in">marksandspencer.in</a>

## المنظومة الاقتصادية

الصناعة	<a href="#">متاجر تجزئة</a>
المنتجات	<a href="#">ملابس، مواد غذائية،</a>
	معدات منزلية، أاث،
	تكنولوجيا، محال
	للقهوة.

## أهم الشخصيات

المؤسس	ميشيل ماركس توماس سبنسر
المدير التنفيذي	<a href="#">ستيوارت روز</a>
الموظفون	75.871 (2007)

## الإيرادات والعائدات

البورصة	<ul style="list-style-type: none"> <li><a href="#">سوق لندن للأوراق المالية (MKS)</a></li> </ul>
<a href="#">العائدات</a>	9.022 مليون <a href="#">جنيه إسترليني</a>

ماتلان هي شركة تجزئة بريطانية للأزياء و الأدوات المنزلية مقرها في نولسي، مرزيسايد. اسسها جون هارجريفز في عام 1985، و ما زالت مملوكة لعائلة هارجريفز، اعتباراً من عام 2020 كان لدى الشركة أكثر من 13000 موظف، و لديها 230 متجراً في المملكة المتحدة بالإضافة إلى إثنين و ثلاثين متجراً في أوروبا و الشرق الأوسط.

## التاريخ

افتتح جون هارجريفز أول متجر للشركة في عام 1985 في بامبر بريدج، في بريستون . وكان هناك خمسون متجراً بحلول عام 1995. و ي عام 1997، نقلت الشركة مقرها الرئيسي من بريستون إلى سكيلميرسدال، ثم إلى لانكاشير. تم طرح الشركة في بورصة لندن في عام 1998، و لكن تم أخذها مرة أخرى من قبل عائلة هارجريفز في أكتوبر 2006.

خلال عام 2009، سعى جون هارجريفز لبيع شركة ماتلان ولكنه فشل في العثور على مشترين على استعداد للوفاء بسعر 1.5 مليار جنيه إسترليني. تم تعيين جيسون هارجريفز مديراً منتدباً في يوليو 2013. ثم انتقل المقر إلى نوسيلي ، ميرزيسايد في عام 2014.

## الجدل

كانت ماتلان من بين الشركات التي اشترت الملابس من مصنع رانا بلازا في بنغلاديش الذي انهيار، مما أسفر عن مقتل 1129 في أبريل 2013. في يوليو 2014، وقد واجهات النقد لعدم مساهمتها في صندوق التعويضات الرسمي الذي تنسقه منظمة العمل الدولية. كان هذا على النقيض من بعض منافسيهم الرئيسيين ، مثل بريمارك التي ساهمت ب9 ملايين دولار.

وبعد ضغوط، أعلنت الشركة أنها ستساهم بمبلغ لم يكشف عنه. تم الكشف لاحقاً عن أنهم دفعوا 60 ألف جنيه أسترليني، وهو ما عترضت عليه حملات حقوق العمال باعتباره مبلغاً غير كافٍ مقارنة بالشركات الأخرى.

## الفروع

ماتالان ريتيل ليمتد هي شركة فرعية مملوكة بالكامل لشركة ميسوري توبكو المحدودة، و هي شركة قابضة مقرها غيرنسي، وتسيطر عليها عائلة هارجريفز. وفي الشرق الأوسط ، تم منح امتياز علامة ماتالان التجارية التي توجد قطر. ولدى الشركة متجر في البحرين والأردن (BTC Fashion General Trading) لشركة وسلطنة عمان والسعودية والإمارات.

## الإدارة

في يونيو 2020، أكد إدارة الشركة ماتالان أنها ستعين رئيساً جديداً و مديراً تجارياً جديداً بعد أقل من شهر من إعلان جون ميلز أنه سيتنحى عن مجلس الإدارة. ومن المتوقع أن يخلف ستيف جونسون ميلز في منصب الرئيس التالي للشركة، بينما من المقرر أن ينتقل جيمس براون إلى منصب الرئيس التجاري الجديد . تماماً في الشركة .



هذه صورة لمتجر ماتالان في كينجستون بارك، نيوكاسل أبون تاين، إنجلترا

معلومات عامة	
البلد	 المملكة المتحدة
التأسيس	1985
النوع	مؤسسة التجارة — عمل تجاري سلسلة متاجر الملابس — التقليدية

المقر الرئيسي	Knowsley (en)
موقع الويب	<a href="http://matalan.co.uk">matalan.co.uk</a> (الإنجليزية)
<b>المنظومة الاقتصادية</b>	
الصناعة	تجارة التجزئة
المنتجات	لباس
<b>الإيرادات والعائدات</b>	
<u>العائدات</u>	▲ 1.1 مليار £ (2019)

نيولوك (شركة)

NEW LOOK

علامة تجارية بريطانية عالمية لمتاجر التجزئة للأزياء ولديها سلسلة (New Look: بالإنجليزية) نيولوك من المحلات التجارية. تأسست عام 1969. تباع السلسلة الملابس النسائية والرجالية والملابس للمراهقين.

التاريخ

نيولوك، بونتيفراكت

نيولوك في مركز كروس جيتس، ليدز 2019.

تأسست نيولوك على يد توم سينغ في تونتون، سومرست ، في عام 1969. منذ ذلك الحين توسعت الشركة وتعمل الآن عبر سلسلة تضم أكثر من 900 متجرًا دوليًا، بما في ذلك بلجيكا (افتتحت أول متجر لها في بلجيكا في عام 2006)، وفرنسا وهولندا وجمهورية أيرلندا ورومانيا ومالطا وماليزيا وكوريا الجنوبية

وسنغافورة وتايلاند وإندونيسيا والإمارات العربية المتحدة والصين وألمانيا وروسيا والبحرين والمملكة العربية السعودية وأذربيجان وبولندا، ويعمل بها أكثر من 18000 موظف. بلغ حجم مبيعات المجموعة 1147 مليون جنيه إسترليني في عام 2008 بأرباح قدرها 180 مليون جنيه إسترليني.

كانت نيولوك مملوكة لمجموعات الأسهم الخاصة أباكس بارتنز وبيرميرا، والمؤسس توم سينغ ، حتى مايو 2015 عندما استحوذت عليها برايت إس أي مقابل 780 مليون جنيه إسترليني. تمتلك برايت إس أي أيضًا سلسلة النوادي الصحية فيرجن أكتيف ولديها حصة أقلية في أيسلندا فودز.

في عام 2004، بعد ست سنوات من العمل، انسحبت الشركة من سوق الأوراق المالية وأعيدت إلى كونها شركة مملوكة للقطاع الخاص من قبل المؤسس توم سينغ والرئيس التنفيذي فيل ريجلي ومستثمري الأسهم الخاصة بيرميرا وأباكس بارتنز وكويليان إنفستمننتس.

في 26 أبريل 2007، اندلع حريق في فرع نيولوك في شارع أكسفورد، لندن. كشفت التحقيقات اللاحقة عن ملف شامل من الإخفاقات المتعلقة باحتياطات وتدابير السلامة من الحرائق. اعترفت الشركة في وقت لاحق بأنها مذنبه في التهم الجنائية وفي 25 نوفمبر 2009، تم تغريم ما مجموعه 400.000 جنيه إسترليني مع تكاليف 136.052 جنيه إسترليني.

في عام 2008، واصلت نيولوك توسعها في المملكة المتحدة وافتتحت أكبر متجر لها في ذلك الوقت في مركز شيكاغون للتسوق. في فبراير 2009، افتتحت نيولوك أول متجر لها في روسيا وذلك في الذكرى السنوية الأربعين للشركة.

في عام 2010، أيدت محكمة الاستئناف الغرامات.

في يوليو 2010، افتتحت نيولوك متجرها رقم 300 في حديقة غلاسكو فورت للتسوق. بلغت مساحة المتجر 18,000 قدم مربع (1,700 م<sup>2</sup>). تم بناؤه في موقع متجر بوردرز السابق.



تم افتتاح أكبر متجر لنيلوك في العالم في دبلن، أيرلندا في 4 نوفمبر 2010، ويقع في مركز تسوق جيرفيس. ويعد المتجر التاسع والعشرون في أيرلندا. تم إغلاق العديد من المنافذ في سنغافورة، باستثناء سيتي لينك مول وسيتي سكويرمول. في نوفمبر 2018، أغلقت نيلوك تسعين متجرًا في المملكة المتحدة و 12 متجرًا في إندونيسيا بسبب ضعف المبيعات.



نيلوك، بونتيفراكت



.نيولوك في مركز كروس جيتس، ليدز 2019

معلومات عامة	
تاريخ التأسيس	1969 
النوع	<a href="#">شركة خاصة</a>
الدولة	<a href="#">المملكة المتحدة</a> 
أهم الشخصيات	
المؤسس	<a href="#">توم سينغ</a>
المالك	<a href="#">برايت إس إي</a>

أهم الشخصيات	أليستير ماكجورج- رئيس مجلس إدارة غير تنفيذي نايجل أودي- الرئيس التنفيذي
المقر الرئيسي	<a href="#">وايمث</a> 
مناطق الخدمة	<a href="#">العالم</a>
الصناعة	<a href="#">تجارة التجزئة</a>
المنتجات	<a href="#">ملابس</a>
موقع ويب	<a href="#">الموقع الرسمي</a> 
إيرادات وعائدات	
العائدات	 <a href="#">GBP</a> <a href="#">£1,528</a> مليون (2014)

لش (شركة)

هي شركة بريطانية لبيع مستحضرات التجميل (Lush Retail Ltd). بالإنجليزية) لَشْ للتجزئة المحدودة بالتجزئة، ويقع مقرها الرئيسي في بول، دورست، المملكة المتحدة. تأسست في عام 1995 من قبل عالم الشعر مارك قسطنطين وزوجته مو قسطنطين وخمسة مؤسسين آخرين. تمتلك لَشْ 951 متجرًا حول العالم.

تدعي المنظمة أنها تستخدم فقط وصفات نباتية، 85٪ منها نباتية أيضًا. تدير الشركة متاجر في 49 دولة حول العالم، مع وجود معظم المواقع في الولايات المتحدة، بالإضافة إلى مرافق الإنتاج الموجودة في المملكة المتحدة، كندا، كرواتيا، ألمانيا، اليابان وأستراليا.

#### منتجات

تنتج لَشْ الكريمات، الصابون، الشامبو، جل الاستحمام، المستحضرات، المرطبات، العطور، المقشرات، أقراص معجون الأسنان، الأقنعة، ومستحضرات التجميل الأخرى للوجه والشعر والجسم باستخدام وصفات خضرية أو نباتية فقط. في عام 2016، أنتجت لَشْ 41 مليون منتج، منها 13.3 مليون كرة (Emotional استحمام. في يوليو 2012، بدأت لَشْ في بيع مجموعة المكياج إموشنل برلينس ، والتي تشمل أحمر الشفاه السائل، الكحل السائل، الظلال الكريمة، والماسكارا. يتم تصنيع (Brilliance) المنتجات المورقة في المصانع حول العالم بما في ذلك إنجلترا وكندا وكرواتيا وألمانيا وأستراليا.

قبل تأسيس لَشْ، كان جميع المؤسسين المشاركين مهتمين بالملونات النباتية، وخاصة الحناء. عندما تم ، بدأ المؤسسون المشاركون في النظر في خيار تزويد ذي (Cosmetics-to-Go) تشكيل كوزماتيكس تو غو بودي شوب بمنتجات الحناء.





هلام جل استحمام لشّ

أخلاقيات

لا تشتري لشّ من الشركات التي تجري أي اختبارات على الحيوانات أو تمولها أو تكلف بها. إنهم يختبرون منتجاتهم على متطوعين بشريين.



مركز التسوق برينت كروس 15 مارس 2022

معلومات عامة	
التأسيس	1995
النوع	<a href="#">سلسلة</a> — <a href="#">مقاولة</a> — <a href="#">عمل تجاري</a> <a href="#">متاجر</a>
<a href="#">الشكل القانوني</a>	<a href="#">شركة التوصية بالأسهم</a>
المقر الرئيسي	<a href="#">يول</a>

## مواقع الويب

[lush.com](http://lush.com) (الإنجليزية، العربية)،  
التشيكية، الألمانية، ألمانية نمساوية،  
الإسبانية، الفرنسية، المجرية،  
الإيطالية، اليابانية، الهولندية،  
البولندية، البرتغالية، السويدية،  
Chinese (Hong Kong) (en) ،  
(اللغة الوطنية لجمهورية الصين  
[lush.sa.com](http://lush.sa.com) (العربية، الإنجليزية)  
[lushkw.com](http://lushkw.com) (العربية، الإنجليزية)  
[lush.qa](http://lush.qa) (العربية، الإنجليزية) ✎

## المنظومة الاقتصادية

الصناعة [صناعة التجميل](#) ✎

المنتجات [العناية بالبشرة](#) ✎



ذي بودي شوب

شركة بريطانية لمستحضرات التجميل والعناية بالبشرة (The Body Shop: بالإنجليزية) ذي بودي شوب والعطور.

تأسست الشركة عام 1976 من قبل أنيتا روديك، تمتلك الشركة حاليًا مجموعة من 1000 منتج تُباع في حوالي 3000 متجر في أكثر من 65 دولة.

بدأت الشركة أعمال التجارة من مدينة برايتون، ويقع مقرها اليوم في غرب ساسكس في المملكة المتحدة. Natura & Co. باعتبارها شركة تابعة لمجموعة Natura وهي مملوكة لشركة مستحضرات التجميل البرازيلية Co.

كانت الشركة مملوكة سابقا لشركة مستحضرات التجميل الفرنسية لوريال بين عامي 2006 و2017. في مقابل 880 مليون جنيه إسترليني. تمت Natura يونيو 2017، وافقت شركة لوريال على بيع الشركة إلى الموافقة على الصفقة في سبتمبر 2017.



شارع أكسفورد، لندن، مارس 2016

معلومات عامة	
التأسيس	منذ 44 سنة 1976
النوع	<a href="#">سلسلة متاجر</a>
المقر الرئيسي	<a href="#">المملكة المتحدة</a>  <a href="#">لندن</a>
موقع الويب	<a href="http://thebodyshop.com">thebodyshop.com</a> (الإنجليزية)
المنظومة الاقتصادية	
الشركة الأم	<a href="#">Natura Cosméticos S.A.</a> (en) (2017 -)

الصناعة	مستحضرات تجميل وعطور
المنتجات	مستحضرات تجميل وعطور وكريم

### أهم الشخصيات

المالك	<a href="#">Natura Cosméticos</a> <a href="#">S.A.(en)</a>
المؤسس	<a href="#">أنتا روديك</a>
الموظفون	10,000 22,000

ألفريد دنهيل المحدودة  
للفريد دنهيل المحدودة (المعروفة باسم دنهيل) هي علامة تجارية بريطانية للسلع الفاخرة، متخصصة في  
الملابس الجاهزة والملابس الرجالية المخصصة والمفصلة حسب الطلب والسلع الجلدية  
والإكسسوارات. يقع مقر الشركة في وستمنستر، مدينة وستمنستر، لندن، حيث تمتلك أيضًا وتدير ورشة  
جلود. شركة دنهيل مملوكة حاليًا لشركة ريشمونت هولدنجز ليمتد ويديرها الرئيس التنفيذي لوران  
ماليكازي.

التاريخ

التاريخ المبكر

تأسست ألفريد دنهيل المحدودة بواسطة ألفريد دنهيل (1872-1959) بعد أن ورث عمل والده في مجال  
السروج على طريق يوستون في لندن عندما كان عمره 21 عامًا في عام 1893. طوّر ألفريد دنهيل مجموعة  
شملت هذه المجموعة الأولى أبواق "Dunhill's Motorities" من ملحقات السيارات تحمل اسم  
السيارات والمصابيح والمعاطف الجلدية والنظارات وأطقم الزهات والساعات، مما منح الشركة شعار  
وفي غضون سنوات قليلة، انتقلت الأعمال نحو السوق "Everything But The Motor" الإعلاني  
في مي فير. في عام 1904، قدم دنهيل براءة Dunhill Motorities الفاخرة مع افتتاح متجرين لشركة  
اختراع لـ "الأنبوبة ذات الزجاج الأمامي" لمساعدة السائق على التدخين أثناء القيادة. افتُتح أول محل تبغ  
وأنايب لدنهيل في عام 1907 على شارع ديوك

## التاريخ اللاحق

في منتصف الخمسينيات، قامت دنهيل بإنتاج أوائل ولاعات الغاز البيوتاني. تصميم هذه الولاعات لم يتغير كثيرًا منذ ذلك الحين، وكانت تستخدم بانتظام من قبل جيمس بوند في المطبوعات وعلى الشاشة. بحلول أواخر السبعينيات، كانت شركة ألفريد دنهيل تقدم مجموعة من 3500 منتج فاخر في أكثر من 20 متجرًا حول العالم. بدأ ألفريد دنهيل في رعاية بطولات الجولف في عام 1985، ببطولة الجولف السنوية الأولى لكأس دنهيل، ثم أتبعها في عام 2001 بالبطولة اللاحقة لها، وهي بطولة ألفريد دنهيل لنكس. Inter أصدرت دنهيل أيضًا عطورًا، وقامت بتوقيع اتفاق ترخيص لمدة عشر سنوات مع شركة Parfums، Inc. في عام 2013، ليحل محل اتفاق سابق مع شركة بروكترو غامبل.

**dunhill**  
LONDON

### معلومات عامة

سميت باسم	<a href="#">ألفريد دنهيل</a>
التأسيس	1907
النوع	<a href="#">شركة تابعة</a>
المقر الرئيسي	<a href="#">لندن</a>
موقع الويب	<a href="#">dunhill.com</a>

### المنظومة الاقتصادية

الشركة الأم	(UK) هولدنجز ريشمونت ليمتد [1]
الصناعة	<a href="#">السلع الفاخرة</a>
المنتجات	<ul style="list-style-type: none"> <li>• <a href="#">ملابس</a></li> <li>◦ <a href="#">زينة ملحقة بالأزياء</a></li> <li>◦ <a href="#">جلد (منتج)</a></li> <li>◦ <a href="#">عطر</a></li> <li>◦ <a href="#">تنفيذ الكتابة</a></li> </ul>
مناطق الخدمة	Worldwide

### أهم الشخصيات

المالك	• <a href="#">ريشمونت</a>
المؤسس	<a href="#">ألفريد دنهيل</a>
أهم الشخصيات	Laurent Malecaze (CEO)

ألفريد دنهيل كان بائع تبغ و مخترع إنجليزي. هو الأب لشركة السلع (Alfred Dunhill: بالإنجليزية) ألفريد دنهيل الفاخرة ألفريد دنهيل المحدودة ومنتجات التبغ ذات العلامة التجارية دنهيل لشركة بريتيش أميريكان توباكو (الآن المنشأتين مستقلتين ومملوكتين على حدة).

من العام 1893 دنهيل أدار شركة لبيع إكسسوارات المركبات، وفي عام 1902 افتتح محلاً في مايفير. طور أنبوب تدخين لسائقي المركبات في عام 1904. وافتتح محل تبغ في سانت جيمس في عام 1907 يقدم خلطات تبغ مصممة. افتتحت المحلات في نيويورك و باريس في عشرينيات القرن العشرين، بشغفه العالمي، دنهيل ساعد في صناعة سوق السلع الفاخرة الحديثة. تقاعد من عمله في عام 1929; وتزوج عشيقته في عام 1945 بعد وفاة زوجته.

## النشأة

ولد دنهل في 30 سبتمبر 1872 في هورنسي، ميدلسكس. لقد كان الابن الثاني لخمسة أبناء لهنري دنهل (1842-1901)، صانع ستائر وزوجته وابنة عمه جين، ني ستايلز (1843-1922). أبه امتلك مباني في شارع يوستون حبال تقييد للأحصنة تعلم ألفريد دنهل في مدرسة خاصة في هامبستيد وبمعلمين خصوصيين حتى بلغ 15 بدأ يمتهن مهنة أبيه

في عام 1893 ورث ألفريد عمل أبيه وبعد ذلك بوقت قصير أصبح يورد إكسسوارات للسيارات، تحت مسمى دنهل موتوروتيز. تزوج من أليس ستابلتون (1874-1945) في 15 يونيو 1895. في عام 1890 أنشئ شركة ديسكاونت موتور كار لبيع لبيع أكسسواراته من خلال طلبات البريد. في عام 1902 افتتح أول محل له في شارع كوندوكت ، مايفير لبيع ملابس وإكسسوارات على موظفي سائقي السيارات وأرباب أعمالهم دخل في صناعة الأبواب في عام 1904 حين طور أنبوب الزجاج الأمامي لسمع لسائقي المركبات بالتدخين أثناء القيادة





معلومات شخصية	
الميلاد	سبتمبر 30 1872 إنجلترا <a href="#">ميدلسكس</a> ، <span>+</span>
الوفاة	يناير 2 1959 (86 سنة) إنجلترا، <span>+</span> <a href="#">ساسكس</a>
<u>الجنسية</u>	
الحياة العملية	
<u>المهنة</u>	بائع تبغ
<u>اللغات</u>	<a href="#">الإنجليزية</a> 
<u>سبب الشهرة</u>	<a href="#">ألفريد دنهل المحدودة</a>
الجوائز	
<a href="#">زمالة الجمعية العلمية للفنون</a>	

# Sotheby's

هي رابع أقدم دار مزاد في العالم مع 90 موقعا (Sotheby's: بالإنجليزية) دار سوذبي للمزادات أو سوذبيز في 40 بلدا. أسس في عام 1744 في لندن. إنجليزي المنشأ وحاليا أمريكي المركز، مقره الأساسي في مدينة نيو يورك. يعتبر سوذبيز من أكبر سماسرة الفنون الجميلة والزخرفية، المجوهرات والعقار والمقتنيات. وتقسم استثمارات سوذبيز لثلاثة أجزاء: مزادات، تمويل وبيع. وتتراوح خدمات الشركة من الخدمات الفنية للمبيعات الخاصة.

حتى ديسمبر 2011، كان لدى الشركة 1446 موظف حول العالم. وهي من أكبر مراكز الأعمال الفنية في العالم مع مبيعات عالمية بلغت 5.8 مليار دولار في عام 2011.

تأسست دار سوذبي للمزادات في 11 مارس 1744 في لندن. تأسست الشركة القابضة الأمريكية في البداية في أغسطس 1983 في ميشيغان. في يونيو 2006، انتقلت شركة سوذبي القابضة في ولاية ديلاوير وتم تغيير اسمها دار سوذبي للمزادات.

## التاريخ

تأسست شركة سوذبي للمزادات في 11 مارس 1744 في لندن على يد بائع الكتب صموئيل بيكر. في عام ، بعد أن باع صمويل بيكر عدة مئات من الكتب Baker & Leigh 1767 أصبحت الشركة تُعرف باسم القيمة من مكتبة السير جون ستانلي، البارون الأول لجرينجورمان ، وأصبح شريكاً تجارياً مع جورج لي

بعد وفاة بيكر في عام 1778، ترك العمل لجورج لي وابن أخيه جون سودبي، حيث أصبح دار مزادات كتب بارزة وتمت إعادة تسميتها إلى لي وسودبي.

في عهد عائلة سودبي، توسعت أنشطتها في دار المزادات لتشمل بيع المطبوعات والميداليات والعملات المعدنية. أصبح جون ويلكينسون، المحاسب الأول في شركة سودبي، شريكاً ثم رئيساً جديداً للشركة عندما توفي آخر عضو في عائلة سودبي في عام 1861.

لم تكن الشركة تسعى إلى بيع الفنون الجميلة بالمزاد في البداية. وكان أول نجاح كبير لهم في هذا المجال هو بيع لوحة لفرانس هالس مقابل تسعة آلاف جنيه إسترليني في عام 1913. في عام 1917، انتقلت سودبي من 13 شارع ويلينجتون إلى 34-35 شارع نيو بوند، والذي لا يزال مقرها في لندن. وسرعان ما أصبحوا منافسين لدار كريستيز باعتبارهم رواد سوق المزادات في لندن.

في عام 1964، اشترت شركة سودبي شركة بارك بيرنيت، أكبر شركة مزادات للفنون الجميلة في الولايات المتحدة في ذلك الوقت. في العام التالي، انتقلت دار سودبي إلى 980 شارع ماديسون، نيويورك. مع نمو صناعة المزادات الفنية الدولية، افتتحت سودبي مكاتب في باريس ولوس أنجلوس في عام 1967، وأصبحت أول دار مزاد تعمل في هونج كونج في عام 1973، وموسكو في عام 1988.

## القرن الحادي والعشرين

مقابل 11 مليون دولار في عام 2000 وأكملت التوسعة والتجديد York Avenue اشترت الشركة مبنى بقيمة 140 مليون دولار في عام 2001، بإضافة ستة طوابق ومساحة 240 ألف قدم مربع. أضافت عملية التجديد إمكانية تخزين الأعمال في نفس المبنى الذي يضم الأقسام المتخصصة والمعارض والقاعات. كما تضم مكاتب سودبي في نيويورك أيضاً مطعم سودبي واين قامت الشركة ببيع المبنى في عام 2002 مقابل 175 مليون دولار. في مايو 2007، افتتحت شركة سودبي مكتباً في موسكو استجابة للاهتمام المتزايد. بسرعة بين المشترين الروس في سوق الفن الدولي، كما عقدت مبيعات في قطر في عام 2009.

في عام 2012، حققت الشركة إيرادات سنوية بلغت حوالي 831.8 مليون دولار أمريكي

وفي الوقت نفسه، انخفض الدخل من المزادات الكلاسيكية، حيث أعلنت شركة سودبي عن انخفاض  
بنسبة 42% في صافي الدخل في النصف الأول من عام 2012

للمزادات العلنية RM Auctions في فبراير 2015، استحوذت سودبي على حصة 25% في شركة  
للسيارات الكلاسيكية والنادرة

في مارس 2015، تولى تاد سميث، الرئيس التنفيذي السابق لشركة ماديسون سكوير جاردن منصب  
الرئيس التنفيذي لشركة سودبي خلفاً لويليام إف. روبريشت. لم يكن لدى سميث أي خبرة في صناعة  
المزادات ولكنه أشرف على مضاعفة الأرباح خلال فترة عمله في ماديسون سكوير جاردن

أكبر مساهم في سودبي، بحصة بلغت Taikang Life في يوليو 2016، أصبحت شركة التأمين الصينية  
13.5%.

مقابل مبلغ Thread Genius في 25 يناير 2018، استحوذت شركة سودبي على شركة الذكاء الاصطناعي  
لم يتم الكشف عنه

في فبراير 2019، أعلنت شركة سودبي عن إعادة تصميم وتوسيع مقرها الرئيسي في نيويورك بقيادة المصمم  
شوهي شيجيماتسو. على أن تزيد مساحة قاعات العرض هناك إلى أكثر من 90 ألف قدم مربع من 67 ألف  
قدم مربع، وتضمن المشروع إضافة العديد من القاعات والمعارض الجديدة. كما أطلقت الشركة أيضاً  
منصة جديدة للمزايدة عبر الإنترنت على موقعها الإلكتروني

في يونيو 2019، استحوذ رجل الأعمال باتريك دراوي على شركة سودبي مقابل علاوة سوقية بلغت 61%.  
في أكتوبر 2019، عين تشارلز ف. ستيوارت كرئيس تنفيذي جديد لشركة سودبيز، وانتقل الرئيس التنفيذي

السابق تاد سميث إلى دور استشاري. وقد أقر دراهي عدداً من تدابير خفض التكاليف، بما في ذلك تسريح كبار المديرين التنفيذيين في عام 2019؛ وخفض الوظائف، وخفض الرواتب، والانتقال إلى المزادات عبر الإنترنت خلال جائحة عام 2020؛ والإعلان عن إنهاء خطة معاشات موظفي سودبي في عام 2022

في عام 2020، تفوقت سودبيز على كريستيز لتصبح دار المزادات الأولى في العالم لأول مرة منذ عام 2011، بمبيعات إجمالية تجاوزت 5 مليارات دولار مقارنة بمبيعات منافستها التي بلغت 4.4 مليار دولار.

في يونيو 2023، وافقت شركة سودبيز على شراء 945 ماديسون أفينيو، وهو مبنى متحف سابق صممه مارسيل بروير، ليكون المقر الرئيسي للشركة، بما في ذلك صالات العرض ومساحة العرض وغرفة المزادات. وتخطط الشركة لافتتاح مساحتها الجديدة في عام 2025

#### أشهر المبيعات

في 22 مايو 2002، بيعت لوحة روزي ريفيتر لنورمان روكويل بـ 3.96 مليون دولار

في 3 مايو 2006، عرضت سودبي لوحة دورا مار والهـر لبابلو بيكاسو وبيعت بـ 95 مليون دولار لتصبح ثاني أعلى لوحة فنية بيعت في التاريخ وقتذاك

في 7 يونيو 2007، بيع تمثال أرتميس والأيل الذي يعود إلى العصر الروماني مقابل 28.6 مليون دولار محققاً رقماً قياسياً لأعلى منحوتة من العصور القديمة تباع في مزاد



سوٲي

معلومات عامة	
البلد	 الولايات المتحدة [2][3][4]
التأسيس	1744 [2][5][6]
النوع	شركة — دار مزادات [5] إنتاج [7]
الشكل القانوني	شركة خاصة [8][9][3]
المقر الرئيسي	نيويورك [2][10][3]  على الخريطة
موقع الويب	<a href="https://sothebys.com">sothebys.com</a> [3]
المنظومة الاقتصادية	
الشركات التابعة	Sotheby's International Realty (en) 

الصناعة مزاد [5]

### أهم الشخصيات

الملاك	(2019) باتريك دراجي [2] [9] [8] - ) (1983 - ألفريد توبمان [5] [11] 2005)
المدير	تاد سميث
الموظفون	133 [2] (2018)

### الإيرادات والعائدات

البورصة	(BID) بورصة نيويورك
العائدات	1.036 دولار بليون (2018) أمريكي [2]
الربح الصافي	108.63 دولار مليون (2018) أمريكي [2]
الدخل التشغيلي	194.72 دولار مليون (2018) أمريكي [2]

شركة جيم دايموند



هي شركة بريطانية رائدة (GEMD: س ل أ م) ورمزها (Gem Diamonds: بالإنكليزية) شركة جيم دايموند FTSE: بالإنجليزية) عالميا بتجارة وتعددين الألماس، ومقرها لندن وهي عنصر تأسيسي لمؤشر فوتسي 250 (250 Index).



## تاريخ الشركة

تأسست تلك الشركة في عام 2005. وفي عام 2006 أعلنت الشركة أنها قد عثرت على قطعة من الألماس وزنها 603 قيراط في منجم ليتسنج للألماس، وقد كانت أول شركة قيدت في بورصة لندن في عام 2007، استثمار رجل الأعمال علي العودي بقيمة 50 مليون دولار عام 2005.

وفي 22 سبتمبر 2008، أعلن أن عمال المناجم في منجم ليتسنج للألماس في ليسوتو قد عثروا بتاريخ 8 سبتمبر على حجر ماسي خام، وقدر خبراء الألماس أن يأتي تصنيف الحجر الكريم المُكتشف في المرتبة 20 ، ويزن 478 قيراطا مع احتمال أن يصل وزنه 150 قيراط بعد (II D) من حيث حجمه، صنف اللون هو «يشير الفحص الأولي لحجر»: (Clifford Elphick) الصقل. وقال المدير التنفيذي للشركة كليف الفيك الألماس المميز إلى أنه سيعطي ماسة صقيلة تحطم الأرقام القياسية لأفضل ماسة من حيث اللون والنقاء. «ولا توجد إضافات مرئية بشكلها الطبيعي».

## أعمال الشركة

للشركة عدة مناجم بالدول التالية:

أنغولا

أستراليا

بتسوانا

جمهورية أفريقيا الوسطى

جمهورية الكونغو الديمقراطية

ليسوتو

إندونيسيا

## معلومات عامة

البلد	 المملكة المتحدة
التأسيس	2005
النوع	عام (GEMD: س.ل.أم)
الشكل القانوني	شركة عمومية محدودة
المقر الرئيسي	 لندن، إنجلترا، المملكة المتحدة
موقع الويب	<a href="http://gemdiamonds.com">gemdiamonds.com</a>

## المنظومة الاقتصادية

الصناعة	تعددين — ألماس
---------	----------------

## أهم الشخصيات

كبير المدراء	أهم الشخصيات
روجر ديفيس التنفيذي	
كليفورد إفيك مدير تنفيذي	

## الإيرادات والعائدات

العائدات	152.7 مليون £ (2007)
الربح الصافي	40.5 مليون £ (2007)

## كريستيز

هي دار مزادات بريطانية رائدة تأسست عام 1766 وتدير أعمالها من (Christie's: بالإنجليزية) كريستيز مقرها في شارع كينج بلندن بالإضافة إلى صالات أخرى في نيويورك وباريس وهونج كونج وشنغهاي ودي ومدن أخرى، وهي مملوكة لمجموعة أرتيميس، الشركة القابضة لرجل الأعمال الفرنسي فرانسوا بينو، والتي استحوزت على كريستيز في أواخر التسعينات. بلغت مبيعات الشركة في عام 2022 على مستوى العالم 8.4 مليار دولار وهو رقم قياسي لم تحققه أيّ دار مزادات من قبل. تعود البداية إلى المؤسس جيمس

كريستي الذي طرح مجموعات وقطعاً فنية للبيع في لندن في منتصف القرن الثامن عشر. أُدرجت الشركة في بورصة لندن عام 1973 واستمرت بالقيام في أعمالها في أوروبا، وبعد أربع سنوات دخلت إلى سوق الولايات المتحدة، ثم توسعت لاحقاً في آسيا.

تنظّم كريستيز سنوياً قرابة 350 مزاداً على امتداد أكثر من ثمانين فئة مختلفة، منها الفنون الجميلة والزخرفية والمجوهرات والصور الفوتوغرافية والمقتنيات وغيرها الكثير. ويقترن اسم كريستيز منذ عهد بعيد بتنظيم أهمّ المزادات الخاصة في العالم لنخبة من عملائها على امتداد الفئات المختلفة، لاسيّما ما يتصل بالأعمال الفنية لحقبة ما بعد الحرب العالمية الثانية والأعمال الفنية المعاصرة والانطباعية والحديثة وأعمال الفنانين الأوروبيين من القرن الرابع عشر إلى بداية القرن التاسع عشر، بالإضافة إلى المجوهرات.

التاريخ



مقر كريستيز التاريخي في شارع كينج، لندن

قام المؤسس جيمس كريستي (1738-1803) بأول عملية بيع له في لندن في الخامس من ديسمبر 1766، بالرغم من وجود أدلة على إعلانه في الصحف عن مزادات تعود إلى عام 1762، وربما أقدم من ذلك. خلال تلك الفترة، عادةً ما كانت المزادات تُعقد لبيع قطع تعتبر ضمن التراث الوطني للمملكة المتحدة. خلال القرنين التاسع عشر والعشرين، اشتهرت كريستيز بإجرائها مزادات ضمت قطعاً تعود لعائلات أرستقراطية وحتى العائلة الملكية البريطانية. استمر جيمس كريستي في إدارة دار المزادات حتى وفاته في 1803، ثم خلفه ابنه جيمس كريستي الأصغر (1773-1831). بعد نهاية الحروب البريطانية مع فرنسا في القرن الثامن عشر، كان هناك وفرة في الممتلكات المعروضة للبيع عبر المزادات وتزايداً في شعبية المزادات بين المقتنين. من بين عمليات البيع البارزة لكريستيز كان بيع محتويات منزل ريفي ذا قيمة كبيرة، وهو منزل

، الذي كان ملكاً لدوق باكينغهام والذي أعلن إفلاسه. ضمّ المنزل مقتنيات هامة (Stowe House) ستو ، مثل بورتريه لويليام شكسبير

## القرن الـ 20

ظلت الشركة تعمل بشكل رئيسي في لندن إلى أن بدأت التوسع في أواخر الخمسينات، وطرحت أسهمها في بورصة لندن في عام 1973. وفي عام 1974 عين جو فلويد رئيساً لمجلس إدارة الشركة إلى أن خلفه اللورد كارينجتون. باعت كريستيز أولى قطعها في الولايات المتحدة في عام 1977

في 1995، أصبحت كريستيز أول شركة مزادات عالمية تعرض أعمالاً فنية في بكين

في 1996 تخطت المبيعات دار سوذي لأول مرة منذ 1954، إلا أن الأرباح لم تنم بنفس المعدل، وفي الفترة من 1993 إلى 1997 كانت الأرباح السنوية حوالي 80 مليون دولار

في 1998، باعت كريستيز في نيويورك وثيقة طرسية أرخميدس وهي إحدى أقدم وثائق أرخميدس المكتوبة.

المتخصص في فنّ الشرق الأقصى (Spink & Son) اشترت كريستيز في 1993 معرض سبينك آند سون واللوحات البريطانية والطابع، لكن إدارة المعرض ظلت منفصلة عن الشركة لفترة. وفي عام 1996 اشترت مقابل 3.8 مليون دولار ودمجته مع معرض سبينك تحت اسم (Leger Gallery) الشركة معرض ليجر سبينك-ليجر (تم إغلاقه في 2002). ولغرض التوسع، استحوذت الشركة على جريت استايتس في عام 1995 والتي كانت تمتلك أكبر شبكة لوكلاء العقارات المستقلين في أمريكا الشمالية، وتبع ذلك تغيير اسم (Christie's Great Estates Inc.) الشركة إلى كريستيز جريت استايتس

في ديسمبر 1997، وتحت قيادة رئيس مجلس الإدارة اللورد هيندليب، أدرجت الشركة ذاتها في مزاد، لكن في مايو SBC Warburg Dilloon Read لم ينل أي عطاء موافقة الشركة وكان أعلاهم عطاء من شركة

1998، اشترت مجموعة أرتيميس، الشركة القابضة لفرانسوا بينو، 29.1% من أسهم الشركة مقابل 243.2 مليون دولار، وبعد ذلك اشترت بقية الأسهم في صفقة قدرت قيمة الشركة بمليار ومئتي مليون دولار.

في 2014 عُيِّنت باتريشا باريزيه رئيساً تنفيذياً لدار كريستيز لتكون أول سيدة تتقلد هذا المنصب منذ تأسيس كريستيز.

## القرن الـ 21

أطلقت كريستيز مزادها الأول في باريس في عام 2002. دأبت الشركة على زيادة صفقاتها ومعارضها بشكل متنوع في السنوات التالية، ومن المعارض الهامة التي أجرتها في تلك الفترة معرض لقطع الفنان دونالد جود والذي دفعت له 21 مليون دولار كضمان لمؤسسة دونالد جود، وفي 2007 أجرت وساطة لصفقة بقيمة 68 مليون دولار لنقل ملكية لوحة لتوماس إيكنز تعود لعام 1875، في نفس السنة أيضاً اشترت معرض هاونش فينسون والذي تم إغلاقه لاحقاً.

صعدت لوحات الفن المعاصر لتصبح أكثر الفئات مبيعاً في عام 2012، كما زادت أيضاً مبيعات الفنون الآسيوية لتغدو إحدى أكثر الفئات شعبية بين المزايدين. في تلك الفترة غيرت الشركة أيضاً نموذج أعمالها بشكل ملحوظ وأصبحت تقدم معارض وفعاليات حسب مواضيع معينة بدلاً من التصنيف حسب المدرسة الفنية أو الحقبة الزمنية.

قامت الشركة بمراجعة في 2017 وأعلنت عن تسريح 250 موظف (12% من القوة العاملة) ممن كان أغلبهم في بريطانيا وأوروبا.

أعلنت الشركة عن بيعها ما قيمته 8.4 مليار دولار من القطع الفنية والسلع الفاخرة في عام 2022، وهو رقم قياسي لم تصل إليه أي دار مزادات من قبل.

آسيا والشرق الأوسط

تعمل الشركة في هونج كونج منذ 2014 في مقرها منزل ألكساندرا، وفي 2021 أعلنت عن انتقالها إلى برج ذا هندرسون الفاخر الذي صمّمته زها حديد وأعلنت عن تنظيم مزادات سنوية ومعارض في المقر الجديد ذو الطوابق الأربعة بمساحة 4.600 متر مربع، مما يجعله قريباً من مساحة المقر الرئيسي بلندن.

تعود بداية أعمال كريستيز بمنطقة الشرق الأوسط إلى شهر مايو 2004 عندما دُعيت دار المزادات العالمية لتنظيم أول مزاد من نوعه ببلدان مجلس التعاون الخليجي لأعمال فنية يُخصّص ريعها لأعمال خيرية، وتحديدًا مزاد «قافلة الجمال». وخلال المزاد المذكور ارتأى كبار التنفيذيين في كريستيز توسيع رقعة أعمال دار المزادات العالمية العريقة التي تأسست قبل 250 عاماً نحو منطقة الشرق الأوسط لما تشهده من نهضة واسعة ومتسارعة. وبالفعل، وخلال عام واحد افتتحت كريستيز مكتباً تمثيلاً لها بدبي في مطلع أبريل 2005 لتكون السبّاقة بين دُور المزادات العالمية

وفي 24 مايو 2006، وعند الساعة 7:00 مساءً، شهدت دبي انعقاد أول مزاد للأعمال الفنية بمنطقة الشرق الأوسط، حين صعد يوسي بيلكانين، الذي كان يشغل منصب الرئيس العالمي لدى كريستيز، إلى المنصة مفتحاً المزاد ومعلنًا بعد ذلك بقليل عن بيع لوحة «الفلاح» للفنان التشكيلي العراقي شاكِر حسن آل سعيد (1925-2004) بثلاثة أضعاف القيمة التقديرية الأولية الدنيا

وفي 31 يناير 2007 أعلنت كريستيز عن مزاد ثانٍ هو «مزاد المجوهرات والساعات المعاصرة»، وحقق المزاد نجاحاً واسعاً، وفي شهر أبريل من السنة اللاحقة بيعت «قلادة أم كلثوم» خلال مزاد كريستيز مقابل 1.4 مليون دولار أمريكي، وتتألف القلادة الأيقونية من تسعة صفوف من اللآلئ الطبيعية الهندية. وشهد موسم مزادات كريستيز المذكور، وهو الرابع لها بالمنطقة آنذاك، سعراً قياسياً عالمياً جديداً حين بيعت المنحوتة البرونزية «الجدار—آه يا برسبوليس» للفنان الإيراني برويز تنافولي مقابل 2.8 مليون دولار أمريكي. وفي عام 2010 عرضت كريستيز في مزادها للأعمال الفنية العالمية الحديثة والمعاصرة مقتنيات د. محمد سعيد فارسي من الأعمال الفنية الشرق أوسطية الحديثة ذات الجودة المتحفية الرفيعة، وبيعت الأعمال المعروضة كافةً وحصدت ما مجموعه 15.4 مليون دولار أمريكي، محققة رقماً قياسياً مازال قائماً لمجموعة مقتنيات فنية شخصية مباعة في مزاد بمنطقة الشرق الأوسط

في أبريل 2011 عهد المشروع الفني الطليعي «حافة الجزيرة العربية» الذي حظّ الرّجال في العديد من عواصم العالم إلى كريستيز بيع ستة أعمال فنية لجمع الأموال اللازمة لدعم البرنامج التعليمي المنبثق عن



المشروع. وبلغت التقديرات الأولية لتلك الأعمال نحو 150.000 دولار أمريكي، غير أنها حصدت أكثر من مليون دولار أمريكي، وأصبح الفنان التشكيلي السعودي عبد الناصر غارم الأعلى بين الفنانين العرب الأحياء.

وفي أكتوبر 2013 عقدت كريستيز أول مزاد قائم بذاته للساعات بالمنطقة، وبعد عام ونصف العام حقق أول مزاد للساعات ذات الملكية المتعددة رقماً قياسياً حين بيعت كافة الساعات المعروضة وبنسبة 100 بالمئة.

وإلى جانب مواسم المزادات المتعاقبة، عرضت كريستيز في دبي أبرز معروضات مزاداتها الدولية، مثل مجوهرات إليزابيث تايلور في أكتوبر/تشرين الأول 2011؛ واستضافت إشهار كتب جديدة مثل كتاب للدكتور حامد كيشمرشيكان؛ مثلما استضافت Contemporary Iranian Art: New Perspectives الخطاط والفنان التشكيلي التونسي نجا مهداوي الذي أنجز عملاً فنياً خلال معرض المعاينة في أبريل 2012. ونظمت كريستيز معارض خاصة للفنون الشرق أوسطية للتعريف بالآفاق الإبداعية في المنطقة؛ ثم أبرمت شراكة مع «أحمد صديقي وأولاده» لإطلاق «أسبوع الساعات، دبي» في أكتوبر/تشرين الأول 2015، والذي أقيمت النسخة الثانية منه 15-19 نوفمبر 2016، والذي يجري الآن

وفي إطار احتفال كريستيز بمرور عشرة أعوام على بدء مزاداتها بدبي كمحطة فارقة في مسيرة أعمالها بالمنطقة، تضمّن مزادها للأعمال الفنية الحديثة والمعاصرة في 16 مارس 2016 قسماً حصرياً خاصاً شمل أربعين لوحة لكوكبة من أشهر الرسامين بمنطقة الشرق الأوسط NOW AND TEN بعنوان مستمدة من مقتنيات شخصية. وتصدّر هذا القسم لوحة «سرايفو» للرسام التشكيلي المصري عمر النجدي. وانضمت هذه الرائعة المتحفية الفذة إلى المقتنيات الشخصية للسفيرة فرانسيس هنريخ في عام 1993، وعُرّضت للمرة الأولى في مزاد علي. وتضمّن مزاد الأعمال الفنية الحديثة والمعاصرة ما مجموعه 125 لوحة، وتجاوزت حصيلة المزاد التوقعات الأولية بكثير وبلغت 11.958.752 دولار أمريكي، وبيعت 80 بالمئة من معروضاته. وشهد المزاد ما مجموعه 18 رقماً قياسياً عالمياً جديداً للأعمال الفنية الشرق أوسطية الحديثة والمعاصرة، الأمر الذي يؤكد تواصل اهتمام المقتنين الدوليين بالفن الحديث والمعاصر بالمنطقة.

أشهر المبيعات



هيكل عظمي لديناصور ترييراتبس تم بيعه عبر كريستيز في 15 أبريل 2008.



بوتريه أديل بلوخ باور الثانية (1912) لجوستاف كليمت، تم بيعه بـ 87.9 مليون دولار في عام 1848، قام جيمس كريستي وويليام مانسون ببيع محتويات منزل ستو، الذي كان ملكاً لدوق باكينغهام، والذي تحول الآن لمدرسة. بدأ البيع في أغسطس واستمر لأربعين يوماً حتى أكتوبر في مارس 1987، باعت كريستيز لوحة دوار الشمس لفان جوخ (1889) بسعر 39.9 مليون، في شارع كينج، محققة رقماً قياسياً لأي لوحة بيعت في مزاد في 1987، قامت كريستيز في قاعة ألبرت الملكية ببيع سيارة بوجاتي رويال بحوالي 9 ملايين دولار أمريكي والذي كان رقماً قياسياً

في 1997، استضافت صالة كريستيز في بارك أفينو بيع فساتين من مجموعة الأميرة ديانا، أميرة ويلز، محققة أكثر من 3 مليون دولار.

في يونيو 2001، قام إلتون جون ببيع حوالي عشرين سيارة من مجموعته عبر كريستيز قائلاً أنه لم يجد الوقت لسياقتهم حيث كان خارج بلده، وكانت الأعلى جاغوار إكس جي 220 بـ 382 ألف دولار أمريكي، والعديد من سيارات الفيراري وبنجلي ورولز رويس، وكان السعر الإجمالي لبيع السيارات قد تجاوز 3.25 مليون دولار.

في 2006، تم بيع صحن من الخزف يرجع لأسرة تشينغ الحاكمة من حقبة حكم تشينغ لونغ (1736-1795) المملوك لباربارا هوتون بـ 19.4 مليون دولار في مقر الشركة في هونغ كونغ.

في 8 نوفمبر 2006، قامت كريستيز ببيع 79 قطعة لأكبر الفنانين مثل مثل غوستاف كليمت وبول غوغان وأوجست رينوار وأوغوست رودان وغيرهم، وأدخلت عليها هذه المبيعات 491 مليون دولار أمريكي. (1912) وشملت قطعاً معاد ترميمها من عائلة بلوخ باور، من بينها بوتريه أديل بلوخ باور الثانية.

في نوفمبر 2007، قامت كريستيز ببيع ألبوم من ثماني صفحات مكتوب بالحبر على الورق للفنان دونغ كيشانغ ويرجع إلى أسرة مينج بـ 6.2 مليون دولار.

في 24 مايو 2008، تم بيع لوحة بركة زنبق الماء (1919) للرسام كلود مونيه بسعر 80 مليون دولار وكانت وقتها أعلى لوحة تباع لمونيه.

في فبراير 2009 وعلى مدار ثلاثة أيام في باريس، قامت كريستيز ببيع مجموعات إيف سان لوران وبيير بارجيه بـ 370 مليون يورو (490 مليون دولار أمريكي)، وأصبحت وقتها أعلى مجموعة خاصة بيعت في مزاد. كان ضمن مجموعة إيف سان لوران تماثلان من البرونز لفأر وأرنب واللذان كانا موجودين في القصر الصيفي القديم في بكين، وقد أعيدا إلى الصين لاعتبارهما ضمن تراثها الوطني.

في 4 مايو 2010، باعت كريستيز لوحة بيكاسو عارية وأوراق خضراء وتمثال نصفي (1932) من مجموعة سيدني ف. لاسكر برودي مقابل 106 مليون دولار.

في ديسمبر 2011، باعت كريستيز مجموعة إليزابيث تايلور التي طرحت على أجزاء وحقت 140 مليون دولار.

في 12 نوفمبر 2013، تم بيع لوحة فرانسيس بيكون ثلاث دراسات للوسيان فرويد بـ 142 مليون دولار إلى مشترٍ مجهول وأصبحت وقتها العمل الفني الأعلى من أي وقت مضى يباع في مزاد.

(O النسخة) في 11 مايو 2015، وخلال مزاد كريستيز في نيويورك بيعت رائعة بابلو بيكاسو نساء الجزائر التي تعود إلى 1954-55، مقابل 179.3 مليون دولار أمريكي لتصبح اللوحة الأعلى التي تباع في مزاد ذلك العام. وفي نوفمبر من السنة نفسها وخلال مزاد كريستيز في نيويورك، بيعت لوحة أميديو موديليانو امرأة



عارية مستلقية (18-1917) مقابل 170.4 مليون دولار أمريكي لتصبح ثاني أعلى لوحة في تاريخ مزادات الأعمال الفنية.

في مايو 2016، عرضت كريستيز ماسة أوبنهايم ذات الـ 14.62 فيراط والمسماة على اسم السير فيليب أوبنهايمر صاحب شركة دي بيرس للتعدين، وهي أكبر ماسة زرقاء خالصة في العالم تعرض في مزاد، وكانت الأخيرة ضمن سلسلة ماسات زرقاء تاريخية عرضتها كريستيز والتي كان من بينها ماسة تيرشينكو التي عرضت في 1984 وماسة فيتلسباخ الزرقاء في 2008.

في 7 يوليو 2016، بيعت لوحة لوط وابنتاه (1613-1614) لروبنس بـ 44.8 مليون جنيه استرليني. وأصبحت أعلى لوحة رئيسية من الفن القديم تباعها كريستيز.

في 11 نوفمبر 2017 باعت كريستيز في جنيف ساعة من العلامة التجارية باتك فيليب ذات الرقم المرجعي بـ 6.22 مليون فرنك سويسري، وهو رقم قياسي لم تحققه أي ساعة عرضت في مزاد من 5208T-010 قبل.

في 15 نوفمبر 2017، تم بيع اللوحة الشهيرة سالفاتور مندي لليوناردو دافنشي بـ 450.3 مليون دولار لتصبح أعلى لوحة يتم بيعها في مزاد.

في 31 أكتوبر 2018، باعت كريستيز منحوتة آشورية تاريخية وهي منقوشة من الجبس تصور إلهاً مجنحاً وتعود إلى حقبة الملك آشور ناصرال الثاني (حوالي 859-883 قبل الميلاد) وقد بيعت مقابل 30.9 مليون دولار. كانت القطعة موجودة في معهد فرجينيا اللاهوتي منذ 1860. وتظل واحدة من القطع الكاملة القليلة التي ظهرت في السوق.

في 4 يوليو 2019، باعت كريستيز جزء من تمثال رأس توت عنخ آمون بـ 4.7 مليون يورو، وحاولت وزارة الآثار المصرية إيقاف البيع بدعوى أن القطعة تم نهبها من معبد وتهريبها من مصر بشكل غير قانوني.

في مايو 2020، باعت كريستيز الهيكل العظمي للديناصور ستان المكتشف عام 1987، أي بعد أقل من قرن من اكتشاف وجود فصيلة تيرانوصور ريكس، المسمى ستان على اسم مكتشفه ستان ساكريسون، ويعتبر واحداً من أكبر هياكل الديناصورات اكتمالاً.

باعت كريستيز رمز إن إف تي لكولاج ببيل كل يوم: الأيام الخمس آلاف الأولى (2021) لآندي وارهول بـ 69 مليون دولار، وهو أول رمز إن إف تي وعمل فني رقمي يحقق هذا المبلغ.

في مايو 2022، بيعت شوت سايج مارلين (1964) لآندي وارهول في مزاد لكريستيز في نيويورك مقابل 195 مليون دولار، ليصبح أعلى عمل على الإطلاق لفنان أمريكي يباع في مزاد وكذلك لفنان من القرن العشرين.

في سبتمبر وأكتوبر 2022، نظمت كريستيز مع شركة إيون للإنتاج مزاد "ستون عاماً من جيمس بوند" وعرض فيه مجموعة من 61 قطعة من المركبات، الساعات، الملابس، والمتعلقات التي استخدمت في

سلسلة الأفلام الشهيرة جيمس بوند. حقق المزاد 7 مليون يورو من عطاءات من 27 بلد، وخصص جزء منها للتبرع لـ 45 جمعية خيرية

باعت كريستيز مجموعة آن وجوردون جيبي، بالإضافة إلى مجموعة هوير دو جيفنشي على مدار عام 2022، جالبةً أبرز مجموعات الفن الزخرفي إلى السوق

في نوفمبر 2022، طرحت المجموعة الفنية للمؤسس المشارك لميكروسوفت بول ج. ألين في صالة كريستيز بنيويورك، وحققت المجموعة أكبر بيع في تاريخ المزادات الفنية إذ حققت أكثر من 1.5 مليار دولار وضمت المجموعة أعمالاً لفان جوخ وجوستاف كليمت وإدوارد هوبر وأندي وار هول وغيرهم. قبل ذلك، كانت أعلى مجموعة خاصة بيعت في مزاد هي مجموعة بيجي وديفيد روكفيلر في 2018 والتي حققت 863 مليون دولار، وكانت علامة بارزة لدار المزادات لأن كل المبيعات ذهبت للجمعيات الخيرية

في نوفمبر 2023 تم بيع ماسة "الأزرق الملكي" بسعر 43,8 مليون دولار. وهذا ما جعل من هذا الحجر الكريم الذي صُنّف على أنه مثالي أعلى ماسة يتم بيعها في ها العام

النقد

في عام 2000، ظهرت ادعاءات بوجود أسعار متفق عليها مسبقاً بين كريستيز وسوزبي وبدأت تحقيقات في الولايات المتحدة نتج عنها استقالة أشخاص من الإدارة العليا لسوزبي والحكم على المدير التنفيذي لسوزبي ديدي بروكس بالسجن رفقة أ. ألفريد توبمان أكبر مساهم في الشركة، في حين لم يتم إصدار أحكام بالسجن على إدارة كريستيز إلا أنها دفعت غرامة 512 مليون دولار مع سوزبي وملاكهما كتسوية للقضية المدنية المقامة ضدهم



وجهت الانتقادات لكريستيز مرات عديدة بسبب عدم الشفافية في الإفصاح عن القطع وملاكها، مثل عرض أعمال فنية تعود ملكيتها الأصلية إلى مصرفي يهودي من النمسا يدعى هينريك جراف وتم نهبها من قبل الجيستابو خلال احتلال ألمانيا للنمسا، ورفضت الشركة في البداية عرض معلومات عن الورثة المفترضين والمالكين للقطع التي عرضوها، لكن حكم محكمة بريطانية ألزم الشركة بالإفصاح عن بيانات الملاك

في نوفمبر 2014 اضطرت كريستيز لسحب قطعة نحّية من حقة ما قبل التاريخ في سردينيا وقدر ثمنها بنحو مليون دولار بسبب مالك القطعة مايكل شتاينهارت الملياردير الأمريكي الذي أشيع عنه اقتناؤه لقطع مهربة ومنهوبة

في فبراير 2023 ألزمت محكمة فرنسية كريستيز بإعادة لوحة تعود لعام 1707 للرسام الهولندي أدريان فان دير ويرف والتي سرقت من معرض في باريس ولم يتم الإفصاح عنها في لندن.



مركز كريستيز روكفلر في نيويورك، مدينة نيويورك

معلومات عامة	
البلد	<a href="#">المملكة المتحدة</a>  <a href="#">الولايات المتحدة</a> 
التأسيس	1766
النوع	<a href="#">منظمة</a>
الشكل القانوني	<a href="#">شركة خاصة</a>
المقر الرئيسي	<a href="#">لندن</a> <a href="#">نيويورك</a> — <a href="#">على الخريطة</a> 
موقع الويب	<a href="http://christies.com">christies.com</a>

### المنظومة الاقتصادية



الشركة الأم	مجموعة أرتميس
الفروع	كريستي باريس
الشركات التابعة	كريستي أمستردام
الصناعة	مِزاد

### أهم الشخصيات

المؤسس	جيمس كريستي
الرئيس	تشارلز ألسوب، البارون 1986 (هيندليب السادس [1]) - 1996)

### الإيرادات والعائدات

العائدات	6.6 دولار بليون (2017) أمريكي [2]
----------	--------------------------------------

دور نشر

دار بنغون للنشر

كتب بنغون هي دار نشر بريطانية. وقد تأسست في عام 1935 من قبل السير ألين لين والاختوة ألين، ريتشارد وجون، على الرغم من أن ألين كان شخصية بارزة في الشركة. توفي جون في الخدمة في عام 1942 وريتشارد باع نصيبه في وقت لاحق إلى ألين قبل أن تغدو الشركة متاحة للتملك للعامة في عام 1961 رئيس بدلي (ناشر) كخط الناشرين، لتصبح مجرد شركة منفصلة في العام التالي. بنجوين أحدثت ثورة في النشر في 1930 من خلال كتاب ذي غلاف ورقي رخيص، التي تباع عن طريق ولورثس وغيرها من المتاجر الراقية

في الشارع بثمن نصف شلن. وقد ثبت نجاح بنجوين بتواجد جمهور كبير بهوى وجود الكتب الخطيرة بثمن متواضع. كان بنجوين أيضا ذى تأثير كبير على النقاش العام في بريطانيا، من خلال الكتب المختصة بالمواضيع السياسية، ومواضيع الفنون والعلوم.

كتب بنجوين هي الآن طبعة تعرف في جميع أنحاء العالم، تتبع بنجوين راندوم هاوس، وهو تكتل ناشئ الذي تشكل في عام 2013 من خلال اندماج الناشرين الاثنيين. سابقا، مجموعة بنجوين كانت مملوكة بالكامل من قبل بيرسون \$1 أي إل سي، الإعلامية العالمية التي تمتلك أيضا فاينانشال تايمز , ولكنها الآن لا تحتفظ سوى بعقد أقلية حوالى من 47٪ من الاسهم ضد صاحب راندوم هاوس برتلسمان الذي يسيطر على حصة الأغلبية. وهي واحدة من أكبر دور النشر باللغة الإنجليزية، التي كانت تعرف سابقا باسم «الستة الكبار»، التي تعرف الآن باسم «بنجوين راندوم هاوس».

الأصول

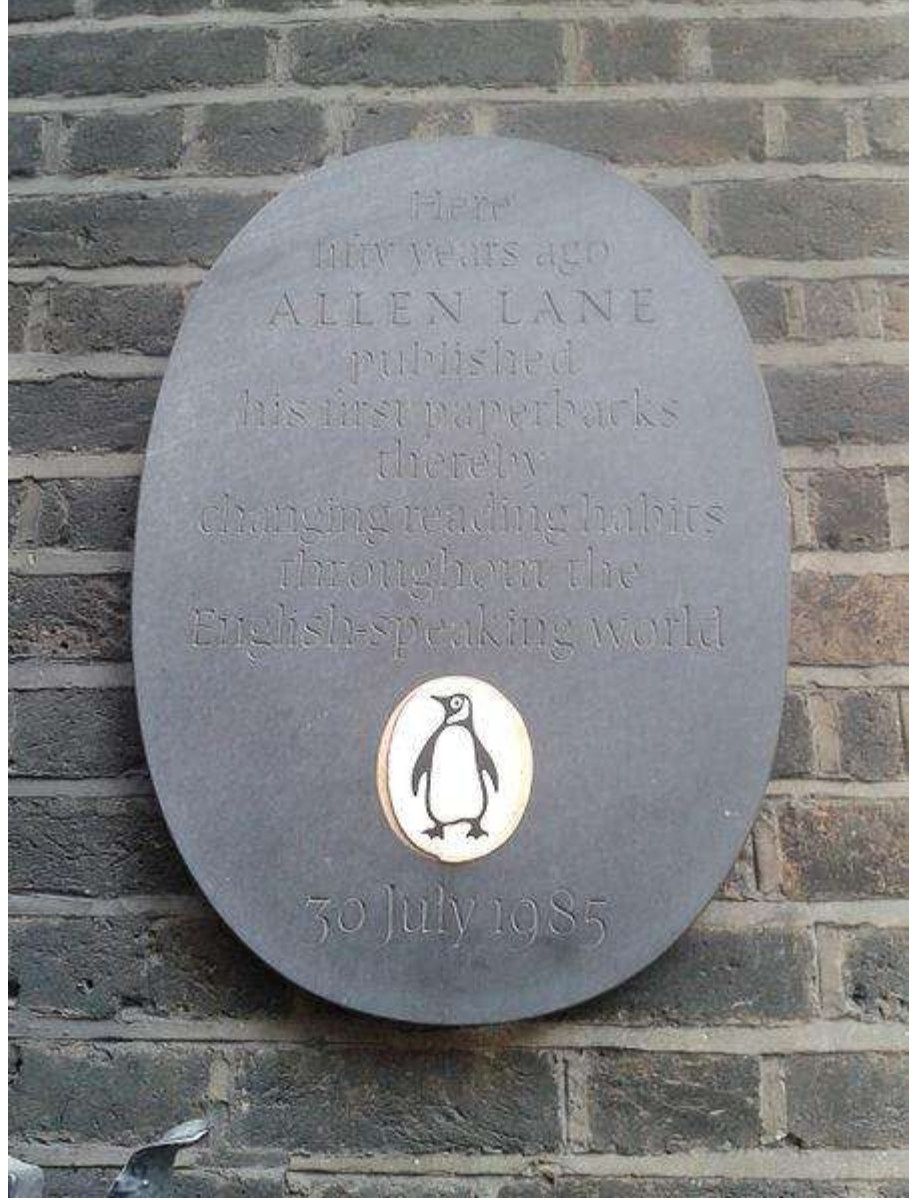

اللوحة بمناسبة الذكرى الخمسين لتأسيس دار بنجوين للنشر من قبل ألين لين في 8 شارع فيجو.

أول غلاف عادي لبنجوين نشر في عام 1935، ولكن في البداية فقط كان بصمة أو طبعة لمكتبة بودلي (من شارع فيغو) مع الكتب التي وزعت في الأصل من سرداب كنيسة الثالوث الأقدس ماريليبوني. ونشرت الطبعات ذات الغلاف العادي فقط لأول مرة بسلسلة «ملك بنجوين» في 1939، وحرّفا مجموعة تاريخ الفن للبيعة تم الاضطلاع بها: وتلك كانت غير مناسبة لطبعات الغلاف الورقي بسبب طول ووفرة الرسوم التوضيحية على الورق حتى تم اختيار تغليف القماش بدلا من ذلك. كتب بنجوين كان لديها مكتبها المسجل في مدينة وستمنستر، لندن، إنجلترا.

الروايات المتناقلة، تروى كيف كانت تجربته لين مع رداءة الكتب المعروضة للقراءة في محطات القطار اكستر التي ألهمته لخلق الكتب الرخيصة، وفي الوقت ذاته عالية الجودة ومصممة جيدا لكثلة جيدة في السوق. إلا أن السؤال كان عن كيفية وصول الناشرين إلى جمهور أكبر كان ذلك موضوع مؤتمر في قاعة ريبون، أكسفورد في عام 1934 الذي كان لين أحد الحضور. على الرغم من أن نشر الأدب الراقى في كتب ذات غلاف ورقي قد إرتبط أساسا مع سوء نوعية الأدب الخيالي ذلك الوقت في إصدارات بنجوين التجارية المملوكة شيء إلى قصيرة الأجل طبعة قطرس من الطبقات البريطانية والأمريكية التي تم تداولها لفترة وجيزة في عام 1932. في البداية لم يظهر الغلاف الورقي غير المكلف قابلا للتطبيق لدى رئيس بدلي (ناشر) جعلت الربحية تبدو غير كافية وهذا ساعد ألين لين على شراء d. حيث أن السعر المنخفض عمدا من 6 حقوق النشر لبعض الأعمال بكلفة أقل مما هو خلاف ذلك حيث أن الناشرين الآخرين كانوا مقتنعين من خلال التوقعات على المدى القصير للشركة، في مواجهة المقاومة التي تبديها تجارة الكتب التقليدية كان شراء 63,000 كتابا من مجموعة ولورث التي دفعت لهذا المشروع فورا، وأكدت جدارته وسمح لين بإنشاء بنجوين كشركة منفصلة في عام 1936 وتم إطلاق الشركة بحلول مارس عام 1936، بعد عشرة أشهر في 30 يوليو 1935، وقد تم طبع مليون كتابا لبنجوين. جلب هذا التوهج والتدفق المفاجئ في وقت مبكر نجاحا وتوسعا وتم تعيين يونيس فروست، أولا كسكرتيرة ثم كمحررة وفي نهاية المطاف كمديرة، وذلك كان من المقرر أن يكون له تأثير محوري في تشكيل الشركة. كان فروست الذي عهد إليه في عام 1945 مع إعادة بناء مؤسسة بنجوين بعد رحيل مديرها الأول إيان بالانتين. أدرجت بنجوين كمؤسسة في عام 1939 من أجل التوافق مع قانون حقوق التأليف والنشر الأميركي، وكانت قد أحرزت بعض النجاح في ظل نائب رئيسها كورت أخنوخ مع عناوين مثل أية طائرة تلك وكتيب جديد للجندي على الرغم من كون مؤسسة بنجوين تعد من أواخر الوافدين إلى سوق الغلاف العادي الراسخ. منذ البداية، كان التصميم الأساسي لنجاح العلامة التجارية لبنجوين. التي كانت تتجنب البهجة، اختارت بنجوين كمظهر بسيط من ثلاثة نطاقات أفقية، وعلوية وسفلية منها مرمزة وفقا لسلسلة العنوان ويشار إليها أحيانا باسم الشبكة الأفقية. في لوحة بيضاء مركزية، تم طبع المؤلف وعنوان في جيل بلا وفي الشريط العلوي كان إطار مزخرف مع العلامة الأسطورية «كتب بنغوين». تم إنشاء التصميم الأولي بواسطة الفتى البالغ من العمر 21 عاما إدوارد يونغ، الذي صمم أيضا النسخة الأولى من شعار بنجوين أما سلاسل مثل طبقات بنجوين الخاصة وشملت. (قد نشرت B1-B18 و S1 من قبل 1937 فقط) وبنجوين شكسبير كانت تصاميم فردية الألوان: البرتقالي والأبيض للروايات، الأخضر والأبيض لقصص الجريمة، الزهري والأبيض للسفر والمغامرات، والأزرق الداكن والأبيض للسير، الأصفر والأبيض للمنوعات والأحمر والأبيض للدراما والأرجواني والأبيض المقالات والأدب المحض والرمادي والأبيض للشؤون الدولية. لين قاوم بنشاط إدخال الأغلفة المصورة لعدة سنوات. وقد تتكرر بعض الطبقات الحديثة من سلاسل الأدب من تقاليد ذلك الوقت.

غرب Harmondsworth في Penguin Books منذ عام 1937 فصاعدًا، كان المقر الرئيسي لشركة إلى نقل المكتب Viking لندن وظل كذلك حتى تسعينيات القرن العشرين عندما أدى الاندماج مع الرئيسي إلى لندن

معلومات عامة	
سميت باسم	<a href="#">بطريق</a>
البلد	<a href="#">المملكة المتحدة</a>
التأسيس	1935
النوع	<a href="#">شركة لنشر</a> — <a href="#">دار نشر</a> <a href="#">اسم تجاري لنشر</a> — <a href="#">الكتب</a>
<a href="#">الشكل القانوني</a>	<a href="#">شركة التوصية بالأسهم</a> [1]
المقر الرئيسي	<a href="#">لندن</a>
موقع الويب	<a href="#">penguin.co.uk</a> (إنجليزية) (بريطانية)
المنظومة الاقتصادية	
<a href="#">الشركات التابعة</a>	<ul style="list-style-type: none"><li><a href="#">فاكينج بريس</a></li></ul>
الصناعة	<a href="#">book publishing</a> (en)
أهم الشخصيات	
المؤسس	<a href="#">ألين لين</a>

بيرسون

# PEARSON

هي شركة نشر وتعليم بريطانية متعددة الجنسيات مقرها الرئيس في (Pearson PLC: بالإنجليزية) بيرسون لندن. تعد أكبر شركة تعليم وأكبر شركة نشر للكتب في العالم.

## تاريخ

### البدايات

قام صاموئيل بيرسون بإنشاء الشركة عام 1844م كشركة بناء وهندسة في يوركشاير تحت اسم (صاموئيل بيرسون وأبناؤه). في عام 1880، انتقلت قيادة الشركة إلى حفيده S.Pearson & Sons المهندس ويتمان ديكينسون بيرسون، والذي قام في 1890 بتحويل عمل الشركة إلى لندن وحولها إلى إحدى أكبر شركات البناء في العالم.

### القرن العشرون

في عام 1921، قامت بيرسون بشراء عدد من الصحف المحلية في المملكة المتحدة، وقامت بدمجها معاً الصحفية. في عام 1957، قامت الشركة بشراء الفاينانشال "The Westminster Press" لإنشاء وكالة تايمز واستحوذت على 50٪ من ذي إيكونومست. كما قامت بشراء الناشر لونجمان في 1968. تم إضافة الشركة في سوق لندن للأوراق المالية في 1969. خلال تسعينات القرن العشرين، امتلكت الشركة عدداً من شركات الإنتاج والإذاعة التلفزيونية وبيع معظم حصصها غير المرتبطة بالإعلام تحت قيادة رجل إلى نيوزكويست في 1996. اشترت بيرسون Westminster Press الكونغرس الأمريكي بوب تورنر. تم بيع الجناح التعليمي من هاربر كولينز لتقوم بدمجها مع قسمها التعليمي، أديسون-ويزلي لونجمان لتكون (Pearson Education: بالإنجليزية) بيرسون إدوكيشن.

مقابل 462 The Software Toolworks في مارس 1994 ، استحوذت بيرسون على ناشر البرمجيات Mindscape في مارس 1998 ، باعت بيرسون Mindscape مليون دولار ، والتي أعيدت تسميتها لشركة التعلم مقابل 150 مليون دولار. تكبد بيرسون خسارة قدرها 346 مليون دولار في عملية البيع.

## القرن الواحد والعشرون

استحوذت بيرسون على دورلينج كيندرسلي ، الناشر المرجعي المصور ودمجه في بنغون غروب ، في مارس 2000 . ثم استحوذت على مجموعة في سبتمبر 2000 ، وبذلك دخلت سوق أنظمة إدارة المدارس والتقييم التعليمي في الولايات المتحدة.

مقابل 1.5 مليار يورو ، ثم [32] RTL Group حصتها البالغة 22٪ في Pearson في عام 2002 ، باعت استحوذت بيرسون على شركة Penguin. ، ناشر السفر ، وجعلتها تحت إدارة Rough Guides اشترت وهي مزود للمؤهلات في المملكة المتحدة ، في عام 2003 واستحوذت على حوالي [33] ، Edexcel مقابل 16.5 مليون دولار أمريكي لسوق أمريكا اللاتينية Meximerica Media Inc 80٪ من أسهم شركة المتضخم في عام 2004

اشترت بيرسون سلسلة من أعمال الاختبار والتقييم الأخرى ، بما في ذلك تقنيات المعرفة في عام 2004 ، في عام 2006. استحوذت بيرسون Promissor في عام 2005 ، وأنظمة التقييم الوطنية و AGS [35] ، وهي شركة تقدم تقييمات الولاية المخصصة لشهادة المعلم National Evaluation Systems على و Harcourt في الولايات المتحدة ، في أبريل 2006 وأعلنت أنها وافقت على الحصول على تقييم مقابل 950 مليون دولار نقدًا في مايو Reed Elsevier من Harcourt Education International 2007 . ثم أكمل بيرسون عملية الاستحواذ على تقييم هاركورت ، ودمج الأعمال المكتسبة في تقييم ، وهي مجموعة لتكنولوجيا التعلم الرقمي eCollege بيرسون والمعلومات. استحوذت بيرسون أيضًا على مقابل 477 مليون دولار في مايو 2007

قسم تصنيع وخدمة الماسح الضوئي ( في فبراير 2008 ، أعلنت بيرسون عن بيع قسم إدارة البيانات فيها التي كانت (M&F Worldwide جزء من) Scantron Corporation لشركة (NCS Inc.) سابقًا لشركة المنافس الرئيسي لها.



استحوذت بيرسون على وول ستريت إنجلش مقابل 145 مليون دولار في عام 2009 [44] واشترت قسم مقابل 497 مليون دولار في عام 2010. (SEB) أنظمة التعلم المدرسي في سيستيم إديوكاسيونال برازيليرو لصناديق الاستثمار التي Interactive Data وفي نفس العام ، باعت بيرسون حصتها البالغة 61٪ في مقابل 2 مليار دولار Warburg Pincus و Silver Lake Partners تديرها.

بين 2010 و الوقت الحاضر

في يوليو 2011 ، أعلنت بيرسون عن إنشاء كلية بيرسون ، وهي مؤسسة بريطانية للحصول على درجة ووافقت على بيع Connections Education علمية مقرها لندن. وفي نفس العام ، استحوذت على إلى بورصة لندن مقابل 450 مليون جنيه FTSE International Limited حصتها البالغة 50٪ في ، بحيث امتلكت 76٪ من الأسهم TutorVista إسترليني. في عام 2011 ، زادت بيرسون أيضًا حصتها في مقابل 127 مليون دولار.

معلومات عامة	
البلد	 <a href="#">المملكة المتحدة</a>
التأسيس	1844 <a href="#">لندن، المملكة المتحدة</a>
النوع	<a href="#">شركة</a> — <a href="#">دار نشر</a> — <a href="#">شركة إعلام</a> <a href="#">online program</a> — <a href="#">عامة</a> <a href="#">manager(en)</a> [2]
<a href="#">الشكل القانوني</a>	<a href="#">شركة عالمية محدودة</a>
المقر الرئيسي	<a href="#">لندن</a>  <a href="#">المملكة المتحدة</a>  <a href="#">على الخريطة</a>
موقع الويب	<a href="#">pearson.com</a> (الإنجليزية)
المنظومة الاقتصادية	
<a href="#">الشركات التابعة</a>	<ul style="list-style-type: none"> <li><a href="#">بيرسون للتعليم</a></li> <li><a href="#">بنغون غروب</a> [3]</li> </ul>
الصناعة	<a href="#">تشديد</a> — <a href="#">نشر</a>
المنتجات	<a href="#">الكتب، الصحف، المجالات</a> النشر

الخدمات	الإرشاد التعليمي إدارة المدارس التعليم العالي
<b>أهم الشخصيات</b>	
المؤسس	صاموئيل بيرسون
المدير التنفيذي	<a href="#">Andy Bird (en)</a>  <a href="#">[4]</a> (2020 –) 
الرئيس	<a href="#">[4]</a> (2016 – <a href="#">سيدني توريل</a> ) 
<b>الإيرادات والعائدات</b>	
البورصة	<a href="#">PSON: س. ل. أم</a>
<a href="#">العائدات</a>	مليار <a href="#">£5.069</a> <a href="#">[1]</a> (2013)
الدخل التشغيلي	£458 مليون (2013)

إنفورما

# informa

هي مجموعة بريطانية للنشر وذكاء الأعمال والمعارض. يقع مقرها (Informa: بالإنجليزية) إنفورما الرئيسي في لندن، وهي مدرجة في بورصة لندن وهي أحد مكونات مؤشر فوتسي 100

لديها مكاتب في 43 دولة وحوالي 11000 موظف. تمتلك إنفورما العديد من العلامات التجارية بما في ذلك سي آر سي بريس ومؤتمر مطوري الألعاب وروتليدج وتالور وفرانسيس

استحوذت إنفورما على يو بي إم في يونيو 2018 كجزء من استراتيجيتها للتوسع في أمريكا الشمالية وآسيا.



طريق بلاك فرايرز

معلومات عامة	
البلد	<a href="#">المملكة المتحدة</a> 
التأسيس	ديسمبر 1998
النوع	ناشر — شركة عامة — دار نشر أكاديمي
الشكل القانوني	شركة عالمية محدودة
المقر الرئيسي	لندن
الجوائز	• جوائز الأخ الأكبر (2001)
موقع الويب	<a href="http://informa.com">informa.com</a>

المنظومة الاقتصادية

الشركات التابعة	<ul style="list-style-type: none"> <li>تيلور وفرانسييس</li> <li>Informa Tech (en)</li> </ul>
الصناعة	نشر
المنتجات	تمويل
<b>أهم الشخصيات</b>	
المدير التنفيذي	<a href="#">Stephen Carter, Baron Carter of Barnes (en)</a> [1](2013 –)
الرئيس	<a href="#">Derek Mapp (en)</a> [2](2008 –)
الموظفون	7,531(2012)
<b>الإيرادات والعائدات</b>	
البورصة	سوق لندن للأوراق المالية (INF)

تيلور وفرانسييس

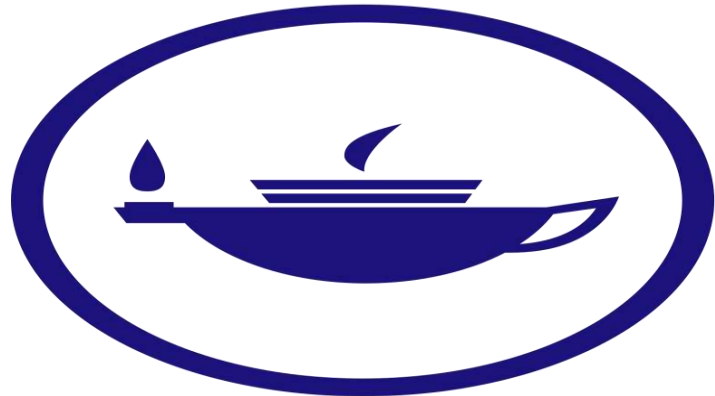

هي شركة دولية نشأت في إنجلترا (Taylor & Francis Group: بالإنجليزية) مجموعة تايلور وفرانسييس وتنشر الكتب والمجلات الأكاديمية، وهي معروفة بممارساتها المثيرة للجدل، والتكاليف المرتفعة للوصول إلى المقالات البحثية أو النشر السريع.

## التاريخ

تأسست الشركة في عام 1852 عندما انضم ويليام فرانسييس إلى ريتشارد تايلور في مجال النشر. أسس تايلور شركته في عام 1798. وغطت موضوعاتهم الزراعة والكيمياء والتعليم والهندسة والجغرافيا والقانون والرياضيات والطب والعلوم الاجتماعية.

كان ابن فرانسييس، ريتشارد تونتون فرانسييس (1883-1930)، الشريك الوحيد في الشركة من عام 1917 إلى عام 1930.

## أرقام الشركة

لدى المجموعة حوالي 1800 موظف في 18 مكتباً على الأقل حول العالم. يقع مكتبها الرئيسي في ميلتون بارك، أбинجدون في المملكة المتحدة، ولها مكاتب أخرى في ستوكهولم، لايدن، نيويورك، بوكا راتون، فيلادلفيا، كنتاكي، سنغافورة، كوالالمبور، هونغ كونغ، بكين، شانغهاي، تايبه، ملبورن، سيدني، كيب تاون وطوكيو ونيودلهي.

أبلغت تايلور وفرانسييس عن فجوة في الأجور بين الجنسين في عام 2017 بلغت 24.2٪ للقوى العاملة في المملكة المتحدة، بينما كان المتوسط 8٪. إن حقيقة أن متوسط أجر النساء أسوأ بكثير من متوسط الأجر (مقارنة بالرجال) يدل على أن النساء ممثلات تمثيلاً ناقصاً في المناصب ذات الأجر الأعلى.

## معلومات عامة

البلد

 المملكة المتحدة [1]

التأسيس	1852
النوع	ناشر - شركة لنشر الكتب - دار نشر [1] ناشر أكاديمي - مفتوح المصدر [1] [2]
المقر الرئيسي	ميلتون بارك
موقع الويب	taylorfrancis.com (الإنجليزية)

## المنظومة الاقتصادية

الشركة الأم	إنفورما
الشركات التابعة	Garland Publishing (en) <ul style="list-style-type: none"> <li>Heldref Publications (en) [3]</li> <li>Hodder Education (en)   [4]</li> </ul>

## أهم الشخصيات

المالك	(- 2004) إنفورما
المؤسس	ريتشارد تابلور

روتليدج (دار نشر) هي دار نشر بريطانية مُتعددة الجنسيات عملت طوال تاريخها تحت (Routledge: بالإنجليزية) روتليدج سلسلة طويلة من الأسماء التجارية والتي تعمل مؤخرًا بشكل رئيسي في مجال النشر الأكاديمي. وتتخصص في توفير الكتب الأكاديمية والمجلات والمواد عبر الإنترنت في مجالات العلوم الإنسانية، والعلوم السلوكية، التعليم، والقانون والعلوم الاجتماعية. تقوم الشركة بنشر ما يقرب من 1800 مجلة و5000 كتاب جديد كل عام وتضم قائمة بياناتها النهائية أكثر من 70000 كتاب. ويُقال أن روتليدج تُعد أكبر ناشر أكاديمي عالمي في العلوم الإنسانية والاجتماعية.



منصة روتليدج في يوم تاريخ مجلس الشيوخ 2018

معلومات عامة	
البلد	 المملكة المتحدة
التأسيس	1851
النوع	شركة لنشر الكتب — دار نشر
المقر الرئيسي	لندن
موقع الويب	<a href="http://routledge.com">routledge.com</a> (الإنجليزية)
المنظومة الاقتصادية	
الشركات التابعة	Routledge Handbooks <a href="#">Online (en)</a>
الصناعة	نشر
المنتجات	مجلة



## أهم الشخصيات

المالك	– 1998 تايلور وفرانسيس )
المؤسس	George Routledge (en) 

# دار بلومزبري B L O O M S B U R Y

. هي دار للنشر مقرها حي بلومزبري في لندن (Bloomsbury Publishing: بالإنجليزية) دار بلومزبري

دخلت الدار في شراكة مع مؤسسة قطر تأسست بموجبها دار «بلومزبري - مؤسسة قطر للنشر» سنة 2008 م

## معلومات عامة

البلد	 المملكة المتحدة [2] 
النوع	< ... القائمة 
الشكل القانوني	شركة عالمية محدودة [1][2] 
المقر الرئيسي	لندن 
مواقع الويب	< ... القائمة 

## المنظومة الاقتصادية

	الشركات التابعة	<
		... القائمة
	أهم الشخصيات	
	المؤسس	نايجل نيوتن [10]
	الإيرادات والعائدات	
البورصة	<ul style="list-style-type: none"> <li>سوق لندن للأوراق</li> </ul>	
	المالية [11][12][13] (BMY)	

## المركز البيوغرافي الدولي

دار نشر تمتلكها شركة (International Biographical Centre: بالإنجليزية) المركز البيوغرافي الدولي وتخصص في إنتاج كتب سيرة، منها عشرات الجوائز تباعها بمئات الجنيهات «Melrose Press Ltd» منذ 2000. مقرها إيلي في مقاطعة كامبريدجشير شرقي إنجلترا. وقد صنفت حكومة أستراليا الغربية (احتيال أو خداع). لا علاقة لها بجامعة كامبريدج ولا تقع بمدينة «scam» نشاطات هذا المركز أنها كامبريدج.

معلومات عامة	
البلد	 المملكة المتحدة
النوع	دار نشر
المقر الرئيسي	إيلي

# ZED

دار زيد للكتب هي شركة نشر مستقلة مقرها لندن، المملكة المتحدة. تأسست في عام 1977 تحت اسم من قبل روجر فان زفانبرغ. تنشر زيد كتباً لجمهور دولي من القراء العامة والأكاديميين على Zed Press السواء، مغطياً مجالات عدة مثل السياسة والشؤون العالمية والاقتصاد ودراسات النوع الاجتماعي والجنسيات ودراسات التنمية والبيئة. ويعتبر نموذج وبنية أعمال زيد فريداً في مجال النشر. وهي أكبر مجموعة نشر باللغة الإنجليزية على مستوى العالم. وتمتلك الشركة وتدار باعتبارها تعاونية غير هرمية من قبل عمالها دون أي مساهمين. وتنشر حوالي 70 كتاباً سنوياً، وتوفر العديد منها للسوق الأكاديمي والدورات الجامعية. وفي عام 2019 تلقت زيد جائزة أليسون موريسون للتنوع من نقابة الناشرين المستقلين.

من بين مؤلفي زيد نوال السعداوي، إليانور روزفلت، ماغي نيلسون، جوان تشيسيمارد، بول فرينش، يانيس فاروفاكيس، فاندانا شيفا، إيس تيملكوران وكذلك المئات من الصحفيين والأكاديميين المحترمين دولياً.

معلومات عامة	
البلد	المملكة المتحدة
التأسيس	عام 1976
النوع	شركة لنشر الكتب
الشكل القانوني	جمعية تعاونية
المقر الرئيسي	لندن، إنجلترا
موقع الويب	<a href="http://www.zedbooks.net">www.zedbooks.net</a>
المنظومة الاقتصادية	

## التخصص





علم السياسة،  
الاقتصاد، دراسات النوع  
الاجتماعي، دراسات التنمية،  
البيئة

تعليم بيرسون



تعليم بيرسون هي خدمة نشر وتقييم تعليمية مملوكة لبريطانيا للمدارس والشركات، وكذلك للطلاب بشكل مباشر.

## معلومات عامة

البلد	 <a href="#">الولايات المتحدة</a>  <a href="#">المملكة المتحدة</a>  <a href="#">إسبانيا</a>  <a href="#">إيطاليا</a>
التأسيس	1998
النوع	<a href="#">educational publishing company (en)</a>
الشكل القانوني	<a href="#">شركة مساهمة</a>
المقر الرئيسي	<a href="#">نيويورك</a>
موقع الويب	<a href="#">pearsoned.com</a> (الإنجليزية)

## المنظومة الاقتصادية

الشركة الأم	<a href="#">بيرسون</a>
الشركات التابعة	<ul style="list-style-type: none"> <li><a href="#">يرنتيس هول</a></li> <li><a href="#">Connections Academy (en)</a></li> <li><a href="#">لونجمان</a></li> </ul>
المنتجات	<a href="#">برمجيات [1]</a>

فريدريك وارن



فريدريك وارن وشركاه هي دار نشر إنجليزية أُسست في عام 1865 في لندن ، من قبل بائع الكتب فريدريك وارن ؛ حيث سماها تيمناً باسمه . عُرفت لنشرها قصص الرواية الإنجليزية بياتريكس بوتر.

معلومات عامة	
البلد	<a href="#">المملكة المتحدة</a>
التأسيس	1865
النوع	<a href="#">دار نشر</a>
المقر الرئيسي	<a href="#">لندن</a>
موقع الويب	<a href="#">penguin.com...</a>
أهم الشخصيات	
المؤسس	<a href="#">Frederick Warne (en)</a>

## هودر وستوكتون

هي دار نشر بريطانية. تأسست عام 1868 (Hodder & Stoughton: بالإنجليزية) هودر وستوكتون وموقعها هي مدينة لندن. وهي الآن تابعة لدار هاتشيت

معلومات عامة	
البلد	<a href="#">المملكة المتحدة</a> 
التأسيس	1868
النوع	اسم تجاري لناشر — دار نشر
المقر الرئيسي	<a href="#">لندن</a>
موقع الويب	<a href="http://hodder.co.uk">hodder.co.uk</a> (الإنجليزية)

المنظومة الاقتصادية	
الشركة الأم	<a href="#">هاشيت</a>
الشركات التابعة	<ul style="list-style-type: none"><li><a href="#">Hodder Education</a> (en) <sup>[1]</sup></li></ul>

أهم الشخصيات	
الملاك	<ul style="list-style-type: none"><li><a href="#">Matthew Hodder</a> (en)</li><li><a href="#">Thomas Wilberforce Stoughton</a> (en)</li></ul>

هي مجموعة شركات بريطانية تضم الشركات التي تنشر المواد العلمية والتقنية والطبية (Rel-ex) ريلكس والكتب المدرسية القانونية؛ توفير أدوات صنع القرار؛ وتنظيم المعارض. تعمل في 40 دولة وتخدم العملاء في أكثر من 180 دولة. كانت تُعرف سابقًا باسم ربيد السيفير، وقد نشأت عام 1992 نتيجة لدمج ربيد الدولية، وهو ناشر كتب ومجلات بريطاني، وإلزيفير، ناشر علمي مقيم في هولندا

الشركة مدرجة في البورصة، مع الأسهم المتداولة في بورصة لندن، بورصة أمستردام وبورصة نيويورك يتم توليد حوالي 55 في (RELX؛، نيويورك رين REN؛، أمستردام REL: رموز شريط: لندن) للأوراق المالية المائة من إيرادات الشركة من الولايات المتحدة، مع 23 في المائة من أوروبا و 22 في المائة من بقية العالم. تعد الشركة واحدة من مكونات مؤشر فوتسي 100 و فاينانشيال تايمز جلوبال 500 و يورونكست 100 انديكس.





مقر أمستردام في إسفير

تاريخ التأسيس	1993 
البورصة	<a href="#">بورصة</a> <a href="#">(RELX) نيويورك</a> <a href="#">سوق لندن للأوراق</a> <a href="#">(REL) المالية</a> <a href="#">بورصة</a> <a href="#">(REN) أمستردام</a> 

الدولة	<a href="#">المملكة المتحدة</a> <sup>[1]</sup>
الرئيس التنفيذي	<a href="#">إريك انجستروم</a> <sup>[2]</sup>
المقر الرئيسي	<a href="#">لندن</a>
الشركات التابعة	<a href="#">إلزيفير، ولكسيس</a> <a href="#">نكسيس، وريد</a> <a href="#">المعلومات</a> <a href="#">الغات التجارية</a> <a href="#">أخرى</a>
الصناعة	Information and Analytics
المنتجات	Information and data analytics, <a href="#">نشر أكاديمي</a> and business publishing, exhibitions
موقع ويب	<a href="#">الموقع الرسمي</a>
إيرادات وعائدات	
العائدات	▲ £ 7.492 billion (2018) <sup>[3]</sup>
الدخل التشغيلي	▲ £ 1.964 billion (2018)



، هي شركة دار نشر أمريكية-بريطانية لنشر (Manga Entertainment: بالإنجليزية) مانغا إنترتمنت مسلسلات الرسوم المتحركة اليابانية والمجلة المصورة، وتقع مقرها في مدينة لوس أنجلوس الأمريكية.

معلومات عامة	
البلد	 المملكة المتحدة
التأسيس	1991
النوع	تابعة لشركة فنميشن
المقر الرئيسي	لوس أنجلوس، كاليفورنيا [1]
موقع الويب	<a href="http://mangauk.com">mangauk.com</a> (الإنجليزية)

المنظومة الاقتصادية	
الشركة الأم	فنميشن
الصناعة	(أنمي) ترفيهي
المنتجات	صناعة الأنمي وترجمة المانغا (مجلة الرسوم المصورة) ودبلجة الأنمي اليابانية إلى اللغة الإنجليزية

أهم الشخصيات	
أهم الشخصيات	أندي فراين، كريس بلاكول، مارفن غليشير، لورينس

جينيسس، مايك  
بريس، كارو مقاوم،  
جيروي مازاندراني

شركات إلكترونيات وتكنولوجيا

آرم القابضة  
arm

هي شركة بريطانية متعددة الجنسيات تقوم بصناعة أشباه (Arm: بالإنجليزية) شركة إيه آرم القابضة  
الموصلات وتصميم أدوات تطوير البرمجيات، مقرها في كامبريدج، إنجلترا. عملها الرئيسي هو تصميم  
المعالجات الدقيقة.



في كامبريدج Peterhouse Technology Park، من تصميم المهندسين المعماريين ARM | بانوراما مخططة لمبنى Barber - Casanovas - Ruffles

معلومات عامة	
البلد	 <a href="#">المملكة المتحدة [1]</a>
التأسيس	1990
النوع	<a href="#">شركة عمومية</a> — <a href="#">عمل تجاري</a> <a href="#">مقاول</a> — <a href="#">محدودة</a>
<a href="#">الشكل القانوني</a>	<a href="#">شركة عالمية محدودة</a>
المقر الرئيسي	<a href="#">كامبريدج [2]</a>  <a href="#">المملكة المتحدة</a>  <a href="#">على الخريطة</a>
موقع الويب	<a href="http://arm.com">arm.com</a> (الإنجليزية)

المنظومة الاقتصادية	
الشركة الأم	<a href="#">مجموعة سوفت</a> (- 2016) <a href="#">بنك [3]</a>
المنتجات	<a href="#">حوسبة بمجموعة</a> — <a href="#">تعليمات مخفضة</a> <a href="#">برمجيات [4]</a>

## أهم الشخصيات

المالك	• <a href="#">مجموعة سوفت بنك</a> (2016 -)
المؤسس	<a href="#">روين ساكسي</a>
المدير التنفيذي	<a href="#">Rene Haas (en)</a> [5]
الموظفون	3,294 (2015)

## الإيرادات والعائدات

البورصة	• <a href="#">بورصة نازداك</a> (ARM) • <a href="#">سوق لندن للأوراق المالية</a> (ARM) • <a href="#">بورصة نازداك</a> (ARMH) <a href="#">بورصة نازداك</a> (ARMHY)
---------	---

أمستراد<sup>®</sup>  
**Amstrad**

، هي شركة بريطانية لإنتاج الحواسيب والبرامج الإلكترونية، أسست (Amstrad: بالإنجليزية) أمستراد الشركة عام 1968م، وتقع مقرها في العاصمة البريطانية لندن.



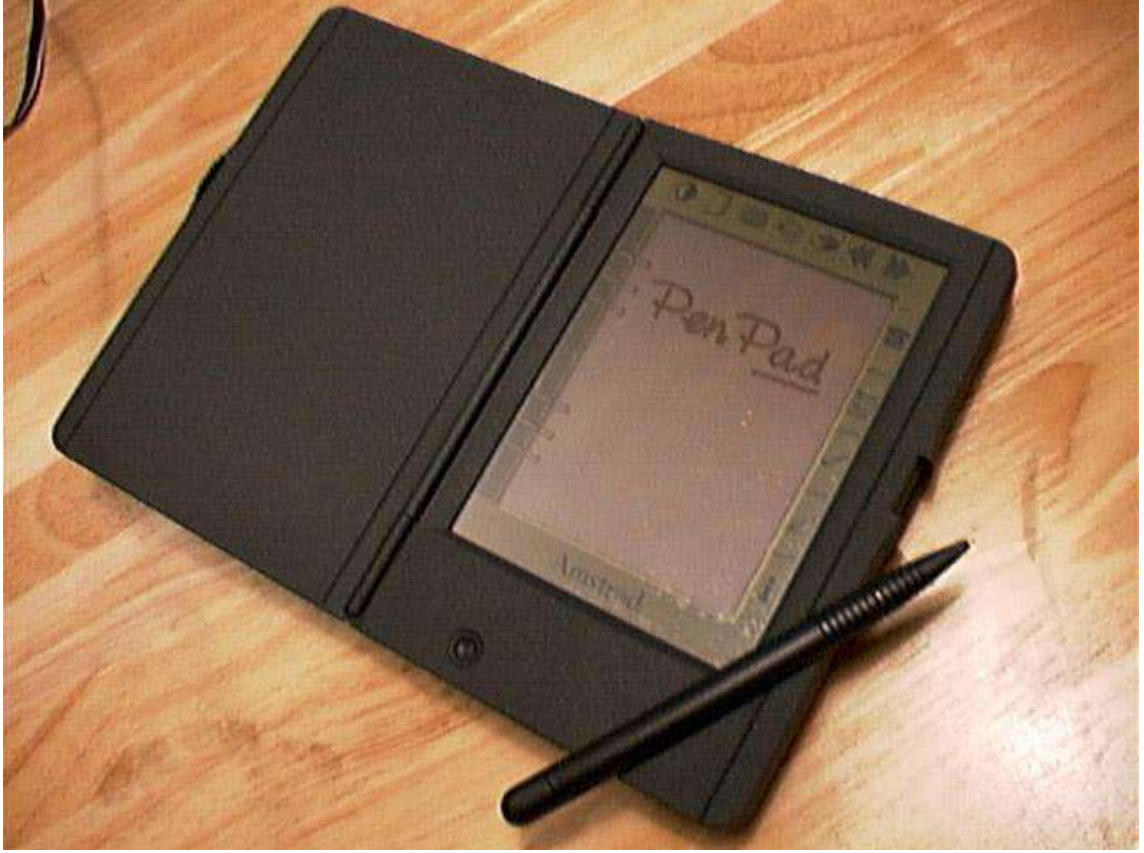

Amstrad PenPad ، المعروف أيضًا باسم PDA600.

معلومات عامة	
سميت باسم	<a href="#">ألان شوغر</a>
البلد	<a href="#">المملكة المتحدة</a>
التأسيس	1968
الانتهاء	2008
النوع	مستقلة
<a href="#">الشكل القانوني</a>	<a href="#">شركة التوصية بالأسهم</a>
المقر الرئيسي	<a href="#">إيرلندا المملكة المتحدة</a>
موقع الويب	<a href="#">amstrad.com</a>
المنظومة الاقتصادية	
الشركة الأم	<a href="#">سكاي جروب</a>



الشركات التابعة	• <a href="#">Amsoft (en)</a>
الصناعة	صناعة أجهزة الحاسوب
المنتجات	أجهزة الحاسوب و <a href="#">ألعاب الفيديو</a>
مناطق الخدمة	المملكة المتحدة وأوروبا

### أهم الشخصيات

المالك	• <a href="#">كومكاست</a>
المؤسس	<a href="#">ألان شوغر</a>
المدير	<a href="#">ألان شوغر</a>



إحدى أجهزة الحواسيب التي أنتجتها أمسترد وهي من نوع أمسترد بي سي دبليو 512

اندور للتكنولوجيا



شركة تكنولوجيا تعمل (Andor Technology Ltd: بالإنجليزية) شركة أندور للتكنولوجيا المحدودة على تطوير تقنيات الكاميرات الرقمية العلمية وأجهزة القياسات البصرية عالية الكفاءة، تدرج حالياً كشركة فرعية تابعة لمجموعة أكسفورد للمعدات بعد أن إشترتها الأخيرة بمبلغ (£176 مليون جنيه إسترليني) في ديسمبر 2013، يقع مقر الشركة في أيرلندا الشمالية مدينة بلفاست، تنتشر مكاتبها في دول مختلفة منها اليابان والصين وسويسرا والولايات المتحدة.

#### الخلفية

إنطلقت نواة شركة أندور من قبل الدكتور هيو كورميكان، والدكتور دونالد دينفير، والسيد مايك برينغل (أ) في منتصف ثمانينيات القرن الماضي أثناء دراستهم العليا في جامعة الملكة في بلفاست حول إنتاج كاميرا رقمية عالية الحساسية لإستخدامها في بحثهم حول الليزر، لاحقاً تم تحويل هذه الكاميرا الجديدة إلى منتج تجاري وتم تأسيس شركة أندور لتصنيع وتطوير الكاميرات لأغراض البحث العلمي كشركة ناشئة منبثقة عن جامعة الملكة عام 1989، في ديسمبر 2004 تم إدراج الشركة في سوق الإستثمار البديل في سوق لندن للأوراق المالية لتستقل عن الجامعة.

#### الخدمات

تقدم الشركة العديد من المنتجات والحلول التكنولوجية في مجالات البحوث العلمية البصرية، قدمت في 2001 وحصلت بها على «جائزة دائرة DV465 (ب) باسم EMCCD الشركة أول كاميرا من نوع البصريات للتميز» المقدمة من شركة لورين للتحرير لأفضل 25 من المنتجات الجديدة الأكثر إبتكاراً من الناحية التقنية لذلك العام.

تطور الشركة سلاسل مختلفة من الكاميرات لأغراض الدراسات المجهرية والبحوث الفلكية وبحوث البلازما والليزر بالإضافة إلى أجهزة التحليل الطيفي التي تستخدم في بحوث مثل مطيافية رامان وعلم المواد، مع عدد من البرامج الحاسوبية الساندة، كما وتقدم حلول تكنولوجية مختلفة في مجال البصريات الإلكترونية لإحتوائها على قسم خاص بالبحث والتطوير

## أهم منتجاتها

سلسلة من الكاميرات التي تنتجها وتطورها الشركة تتميز بحساسية EMCCD من نوع iXon كاميرات عالية جداً تصل حتى فوتون واحد ودقة صور مرتفعة ومعدل إطارات كبير، تستخدم في مختلف البحوث العلمية المجهرية والفيزيائية والفلكية.

سلسلة من الكاميرات المثالية للقياسات العلمية الكمية، تتميز بإمتلاكها متحسسات sCMOS كاميرات ميغابيكسل متعددة وحقل رؤية واسع ودقة صور مرتفعة بكفاءة عالية مع عدم تأثرها بالتشويش والضوضاء.

سلسلة كاميرات مسح بطيء حساسة للطيف المرئي وطيف الأشعة تحت CCD من نوع iKon كاميرات الحمراء القريبة، تتميز بحقل رؤية واسع حتى 16.8 ميغابيكسل، يمكن تبريدها حتى درجة حرارة  $100^{\circ}$ - مئوية للتخلص من الضوضاء، تستخدم في إكتشاف الكواكب الخارجية والتحليل الطيفي الفلكي ودراسة الغازات الكمومية.

كاميرات التحليل الطيفي: مجموعة مختلفة من الكاميرات يتم تطويرها لتعمل على تحسس الأطوال الموجية من الأشعة فوق البنفسجية وحتى الأشعة تحت الحمراء، تملك مدى واسع من الحساسية يمتد من فوتون واحد حتى فيض كثيف من الفوتونات وسرعة إلتقاط يمكن ضبطها من نانو-ثانية وحتى الساعات لتستخدم في بحوث مختلفها منها بحوث الكيمياء وعلم المواد والمطيافية اللاخطية والبحوث الطبية و iNewton و iStar و iDus الطبية وبحوث البلازما وغيرها، منها كاميرات

كواشف الطاقة العالية: كاميرات تم تطويرها لتحسس وكشف الأشعة السينية والأشعة فوق البنفسجية عالية الطاقة بالإضافة إلى كواشف للإلكترونات والنيوترونات، تتميز بدقة عالية وإمكانية على التبريد الفراغي لتقليل الضوضاء، تستخدم في الأغراض الطبية وبحوث علم المواد والمطيافية والتصوير المجهرى ثلاثي الأبعاد بالإضافة إلى تطبيقات هندسية

معدات تصوير بأطوال موجية متعددة: أنظمة تستعمل في التصوير وتحليل الصور العادية والمجهرية Optosplit و TuCam منها

Mechelle وMosaic وMicroPoint أجهزة مطياف وتصوير طيفي ومحفزات ضوئية: منها Spectrograph.

Dragonfly CMS. أنظمة تصوير مجهرية عالية الدقة متعددة الأبعاد: مثل

أنظمة وبرامج حاسوبية ومكتبات برمجية سائدة

أبرز الإستخدامات

أوضح صورة ملتقطة لسطح الشمس، بإستخدام كاميرا من إنتاج شركة أندور

لتصوير حفر الإصطدامات على سطح القمر بربطها إلى تلسكوب "Zyla sCMOS" أستخدمت كاميرا مشروع نيليوستا لمراقبة القمر

بربطها إلى تلسكوب إنوبي الشمسي في هايلياكالا، هاواي لإلتقاط "Balor sCMOS" أستخدمت كاميرا صورة عالية الدقة لسطح الشمس في 2020 والتي تعتبر أوضح صورة حالياً

ZTF لإكتشاف نظام أقزام بيضاء كسوفي مزدوج المسمى "iXon" أستخدمت كاميرا J153932.16+502738.8.

في مرصد صوفيا المحمل على طائرة في إكتشاف جزيئات "iXon" تم استخدام إصدار خاص من كاميرا الماء على سطح القمر عام 2020

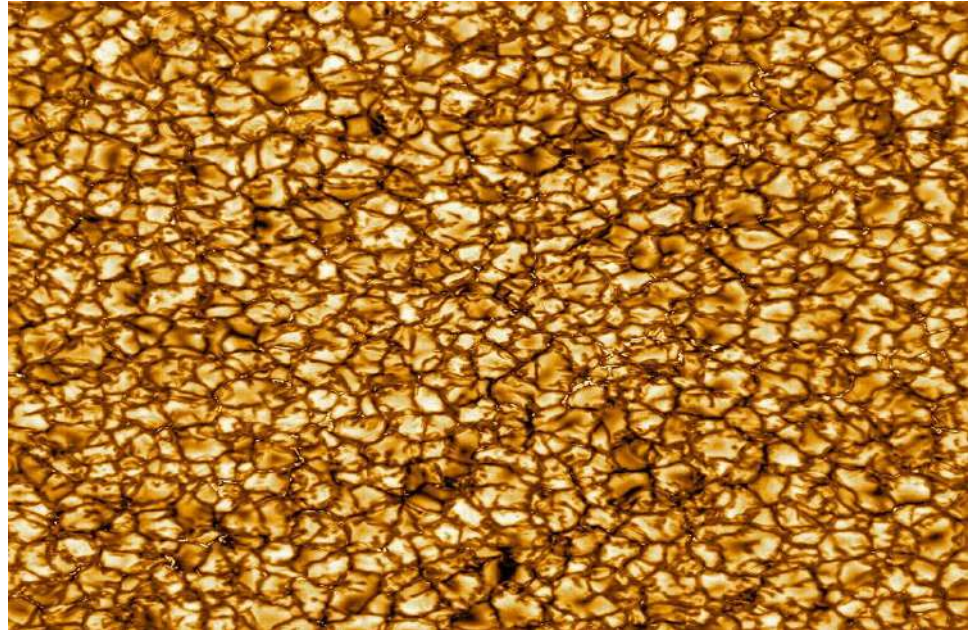

أوضح صورة ملتقطة لسطح الشمس، باستخدام كاميرا من إنتاج شركة أندور.

معلومات عامة	
البلد	 <a href="#">المملكة المتحدة</a>
التأسيس	1989
الاختفاء	مستمرة بالعمل
النوع	<a href="#">شركة تابعة</a>
المقر الرئيسي	<a href="#">.بلفاست، أيرلندا الشمالية</a>
موقع الويب	<a href="http://andor.com">andor.com</a>

المنظومة الاقتصادية	
الشركة الأم	<a href="#">مجموعة أوكسفورد</a> <a href="#">[الإنجليزية] للمعدات</a>
المنتجات	<ul style="list-style-type: none"><li>• كاميرات علمية</li><li>• أجهزة مطيافية</li><li>• أنظمة مايكروسكوبية</li><li>• برامج حاسوبية</li></ul>

أهم الشخصيات	
المؤسس	د.هيو كورميكان  د.دونال دينغير  مايك برينغل 

بليسي (شركة)

شركة دولية للإلكترونيات والدفاع والاتصالات ومقرها بريطانيا. (Plessey: بالإنجليزية) شركة بليسي نشأت في عام 1917، ونمت وتنوعت في الإلكترونيات. توسعت بعد الحرب العالمية الثانية عن طريق الاستحواذ على الشركات حتى عام 1989 حيث استحوذت عليها جينرال إلكتريك بشراكة مع شركة سيمنز.

معلومات عامة	
البلد	<a href="#">المملكة المتحدة</a>
التأسيس	1917
الاختفاء	1989
النوع	<a href="#">شركة عامة</a>
<a href="#">الشكل القانوني</a>	<a href="#">شركة عالمية محدودة</a>
المقر الرئيسي	إلفورد، بريطانيا
المنظومة الاقتصادية	
الصناعة	<a href="#">والاتصالات والدفاع إلكترونيات</a>

سنكلير للأبحاث

# sinclair

شركة سنكلير المحدودة للأبحاث وسنكلير راديونيكس وشركات العلامات التجارية الأخرى (راجع تاريخ العلامة التجارية) هي شركات إنجليزية لمعدات كهربائية وإلكترونية وحواسيب، تعد شركات مختلفة قانونياً، لكنها متشابهة تاريخياً؛ أسسها كليف سنكلير. تأسست شركة سنكلير راديونيكس في كامبريدج عام 1961، ثم جرى التنازل عنها في نهاية السبعينيات لصالح شركة سنكلير للأبحاث، المعروفة بشكل رئيس بأجهزة الكمبيوتر زد اكس 80 و81، وهما رواد الحوسبة الشخصية.

وقد شملت قائمتها معدات الهاي فاي: الآلات الحاسبة، أجهزة الراديو، إلخ. وكانت سماتها المشتركة الابداع أو الحجم الصغير. إن تسمية كل منتج على أنه الأصغر حجماً في العالم وهو أمر شائع في تسويق العلامة التجارية.

صمّم سنكلير أول تلفزيون جيب في عام 1966، لكن دون طرحه في الأسواق. وفي عام 1972، سوقّت الشركة أول آلة حاسبة للجيب: سنكلير العلمية، ثم تابعت العديد من النماذج الأخرى، مثل سنكلير كامبريدج وسنكلير سينتيفيك وسنكلير أوكسفورد.

في عام 1980 دخلت شركة سنكلير سوق الحواسيب الشخصية بطرح حاسوب زد 80 مقابل 99.95 جنيهاً أسترالياً، الذي يعد أرخص حاسوب شخصي يُطرح للبيع في المملكة المتحدة. في عام 1982 صدر حاسوب زد إكس سيكتروم وأصبح الحاسوب الأكثر مبيعاً في المملكة المتحدة وبذلك بلغت الشركة ذروة نجاحها. أسس سنكلير مركز ميتلاب للأبحاث في ميلتون هول (بالقرب من كامبريدج)، وهو مختبر أبحاث للتقنيات العالية: الذكاء الاصطناعي، الدوائر المتكاملة الكبيرة وما إلى ذلك. في عامي 1984 و1985 أدت الخسائر الاقتصادية التي لحقت بحاسوب سنكلير كيو إل وتلفزيون جيب طراز تي في 80 ومشروع السيارة الكهربائية سي 5 إلى إفلاس الشركة وبيعت حقوق الملكية للمنتجات والعلامة التجارية لشركة أمستردام عام 1986. ورغم ذلك مازالت الشركة مستمرة وتعرض منتجاتها إلى اليوم.

السنوات العشريون الأولى: 1961 إلى 1980

سنكلير راديونيكس

أسس كليف سينكلير شركه سينكلير راديونيكس في 25 يوليو 1961 في كامبريدج بإنجلترا، لتسويق منتجات هاي فاي وأجهزة الراديو والآلات الحاسبة وغيرها من الأدوات العلمية، ومعظمها متوفر كمجموعة (جاهزة للتركيب). استخدم كليف أموال هذه المجموعات لكتابة مقالات تعرض الاسلكية العملية. وكانت أول منتجات سنكلير راديونيكس هي أجهزة الراديو، التي افتتح سلسلتها سنكلير سلملين، وبيعت كمجموعة في عام 1963. وأعقبها بعد ذلك بعام ميكرو-6، الذي تم تقديمه بشكل خاطئ على أنه "أصغر راديو في العالم، يتم ارتداؤه على المعصم بواسطة حزام من النايلون (أطلق عليه بعد ذلك ترانسريستا)



وصف ميكرو اف ام لعام 1965، بأنه أول جهاز استقبال جيبي في العالم، لكنه عانى من مشكلات فنية كبيرة، تتمثل في استقبالة لموجات محطات الراديو بصعوبة. في عام 1967، قامت سنكلير بتدوير ميكرو-6 وتسويق الميكروماتيك، الذي صنف أيضًا بأنه أصغر راديو في العالم والذي بيع أفضل من سابقه.

دخلت هاي في كتالوج سينكلر في عام 1966، بسترو 25، وهو مضخم إلكتروني منخفض التكلفة والذي توقف إنتاجه في عام 1968 بسبب نقص الترانزستورات واستبدل في عام 1969 بسترو 60، الذي يعد جزءًا من مجموعة من المنتجات الصوتية تسمى بروجكت 60، التي كان من المقرر لها ان تصبح أكبر نجاح لسنكلير في هذا القطاع. أكملت بروجكت 605 لعام 1972 وبروجكت 80 لعام 1974 هذا النجاح.

شهد عام 1966 أيضًا وصول سينكلر راديكونس لتصميم أجهزة التلفاز وهو مايكروفيجن، أول تلفاز محمول، والذي لم يطرح لأن تعقيد الجهاز يحول دون إنتاجه 6. في العام التالي، سوتت النسخة المتقدمة، لكن هذه المرة، كان سعره هو عائق المبيعات، وبيعت أحدث TV1A / MON1A من مايكروفيجن، ولكن على الرغم من آمال كيف سينكلير في النجاح، إلا TV1B الموديلات. في عام 1978، ظهرت نسخة أن كانت هذه المبيعات مخيبة للآمال مرة أخرى، ثم بيعت هذه التكنولوجيا المتقدمة إلى بيناتون.

خلال السبعينيات، ركز سنكلير على إنشاء حاسبات جيب فعالة وبأسعار معقولة. في عام 1972، قام المدير التنفيذي سنكلير بتسويق أول آلة حاسبة للجيب في العالم. التي يمكنها فقط القيام بالعمليات الرياضية الأساسية، مثل الجمع والطرح والضرب والقسمة، وعرضها وذلك باستخدام الثنائيات الباعثة للضوء، وعلى الرغم من سرعه إفراغ البطاريات، إلى الحد الذي يجعلها تنفجر أثناء الاستخدام لفترة طويلة، فقد كان نجاحا كبيرا، وجلب الكثير من المال للشركة، والذي حسن في عام 1973 مع الذاكرة التنفيذية.

في عام 1975 طرحتها سنكلير أكسفورد، بإصدارات 100 و 150 و 200 و 300، يعقبها سنكلير العلميه. كانت سلسلة أكسفورد في البداية طلبًا من العلامة التجارية جليت، التي رفضت في النهاية هذا الجهاز. مرة أخرى، عانت الآلة الحاسبة من بطارية سريعه النفاذ. في عام 1977، حاول سنكلير أن تأخذ تدرجها مع هذه الحاسبة، المتوفرة بطلاء من الكروم، أو بالذهب أو الفضة، ولكن إذا تم تقدير هذه الحاسبة لتصميمها ومظهرها، فإن نجاحها كان محدود. في عام 1978، كانت الآلة الحاسبة أكثر إكتمالا، رئيس سنكلير، هي أحدث طراز للعلامة التجارية، لكنها لم تكن ناجحة، بسبب المنافسة الشرسة مع المنافسين الآسيويين.

في أغسطس 1975، أطلقت سنكلير مره أخرى طقم من ساعات الكوارتز (متوفرة أيضا بكثرة)، الساعة السوداء، ولكن كانت بطايرتها سيئة، وبالإضافة إلى ذلك دقتها الضعيفة (كوارتزها حساسة جدًا لدرجة الحرارة)، فالساعة هشة (يمكن حرقها بواسطة الكهرباء الساكنة للسترة)، المنتج كارثة وطمغت خدمة ما بعد البيع، وأعيد تدوير الأجزاء المتبقية لتصبح ساعة مكروكرتز التي بيعت بشكل جيدًا ولكنها لا تعوض عن خسارة الأموال التي تكبدتها الشركة

بعد ذلك بعام، في أغسطس 1976، اشترى ممثل خارجي يسمي بمجلس المؤسسات الوطنية جزء كبير يقدر ب (43 ٪). في عام 1977، سيطرت السياسة البيئية الجديدة على أسهم راديونكس بنسبة 73 ٪ وذلك لعدم رغبته في المشاركة في شركته، استقال كلايف سينكلير في يوليو 1979، ليعود إلى شركته الأخرى «أداة سنكلير».

عمل كريس كاري في شركة سنكلير راديونكس منذ عام 1966، وذلك قبل تأسيسه لشركته الخاصة أكرون. قامت بيناتون بشراء منتجات راديونكس التلفزيونية والآلات الحاسبة، لتحل محلها شركه سنكلير للإلكترونيات في سبتمبر 1979، ثم بشركة ثاندار للإلكترونيات، التي قامت بتسويق المنتجات المتبقية طورت شركة سنكلير الجديدة الآلة الحاسبة للمعصم، وهي ساعة حاسبة ناجحة. في يوليو 1977، غير اسم الشركة إلى علوم كامبريدج

## علوم كامبريدج

في بداية هذه الفترة، عرض إيان ويليامسون كريس كاري نموذجًا أوليًا للحاسوب مستخدمًا عناصر آلة (الخاص بشركة) أشباه الموصلات الوطنية. شجع كريس SC / MP حاسبة سنكلير وباستخدام معالج هاري سنكلير على إنتاج الحاسوب بالاتفاق مع ويليامسون بدون إبرام أي عقود. تقترح شركة أشباه الموصلات الوطنية إعادة تصميم المشروع (باستخدام مكوناته فقط والاهتمام بالإنتاج)

في يونيو 1978 أصدرت علوم كامبريدج أول حواسيبها الصغيرة، ام كي 14، استنادًا إلى مكونات (شركة) أشباه الموصلات الوطنية. وستبيع هذه المجموعة 50.000 نسخة، على الرغم من الطبيعة البدائية للشاشة (خط من 8 أو 9 صمامات ثنائية باعثة للضوء الأحمر) ولوحة المفاتيح (التي تحتوي على 20 مفتاحًا فقط). في يوليو من نفس العام تم إطلاق مشروع حاسوب آخر، بدأ سنكلير في تصميم جروندي نيويورك مع ماك (مصمم الأجهزة) وباسيل سميث (مصمم البرمجيات)، ولكن مع إدراكهم أن الجهاز

سيتجاوز سعر 100 جنيهاً، فقد تم استبدال المشروع بمشروع زد اكس 80، الذي بدأ في مايو 1979. وسوق في فبراير 1980 مقابل 79.95 جنيهاً غير مجمعة أو 99.95 جنيهاً مجمعة مسبقاً. في نوفمبر من نفس العام تم تغيير اسم الشركة إلى شركة سنكلير للحواسيب المحدودة

النجاح ثم السقوط: 1981 إلى 1986

## الحواسيب

في مارس 1981، أعيدت تسمية الشركة مرة أخرى إلى شركة سنكلير للأبحاث المحدودة، طرح سنكلير زد اكس 81، في مجموعة أو تم تجميعها مسبقاً. في غضون عامين، بيع مليون آلة، جزء منها في الولايات المتحدة، من خلال شركة تيميكس التي حصلت على ترخيص لبناء وبيع أجهزة الكمبيوتر الخاصة بسنكلير، باسم تيميكس سنكلير وذلك في فبراير 1982. في أبريل، إضيف جهاز زد اكس سبكتروم إلى الكتالوج، بسعر 125 إلى 175 جنيهاً، سعة ذاكرة من 16 إلى 48 كيلوبايت من ذاكرة الوصول العشوائي (الذاكرة النشطة)، باعت الولايات المتحدة هذا الجهاز باسم تي اس 1000. في مارس عام 1982، حققت الشركة أرباحاً قدرها 8.55 مليون جنيه. سمحت الأموال المكتسبة، من حواسيب شركة سنكلير للأبحاث، بالاستثمار في مشاريع مبتكرة: ففي سبتمبر 1983، طرح جهاز التلفاز المصغر تي في 80 (المعروف أيضاً باسم تلفاز الشاشة المسطحة أو اف تي في)؛ وهو مجهز بشاشة مسطحة، تتشكل صورتها بواسطة أنبوب أشعة الكاثود، والتي توضع بالتوازي مع الشاشة وإرجاع تدفق الإلكترونات إلى الشاشة بواسطة حقل كهرومغناطيسي قوي. ولكن كانت المبيعات مخيبة للآمال (بيع 15000 نموذج فقط)، ولم تعوض تكاليف هذا التطور. اشترت سنكلير شركة ميلتون هول، الموجودة بالقرب من كامبريدج، لإنشاء معمل مينا وهو مركز للبحث والتطوير. في نهاية هذا العام، تم التخلي عن العلامة التجارية تيميكس سنكلير بسبب فشلها في دخول السوق الأمريكية. استمر بيع حواسيب تيميكس في بلدان أخرى، وبعض هذه النماذج هي تطورات قامت بها سنكلير، مثل تي اس 2048 و 2068

في 12 يناير 1984، قدمت سنكلير كيو ال، كان هذا التصميم ومفهومه الفني لا يزالان قيد الصنع، وذلك قبل ماكنتوش أبل مباشرة. طرح طراز كيو ال، المصمم للسوق المهنية، أخيراً في شهر مايو، لكنه عانى من ذاكرة روم غير كافية: تم بعد ذلك إضيف امتداد غير مرئي (دائرة يتم تركيب روم عليها)

وصلت النسخ التي تعمل بكامل طاقتها بعد ستة أشهر تقريباً، مما أثار شكاوى من العملاء، بدعم من هيئة معايير الإعلان البريطانية. إن اللوم الذي وجه إلى سنكلير هو صرف الشيكات قبل عدة أشهر من تجميع الآلات وتسليمها. كانت المبيعات مخيبة للآمال مقارنة بتنبؤات المليون آلة: وبالمنافسة مع أجهزة الكمبيوتر المتوافقة مع كيو ال واي بي ام بي سي لا يوجد مقارنة على الإطلاق، بيع في الواقع 100000

وحدة فقط . توقف الإنتاج في فبراير عام 1985، عندما انخفض سعر البيع إلى نصف قيمته من البداية . في أكتوبر 1984، ظهر زي إكس سبكتروم + ، وهو تطور الطيف. كان التغيير الرئيسي فيه هو لوحة المفاتيح، ذلك بإستبدال المفاتيح المطاطية الأصلية بمفاتيح بلاستيكية أكثر عملية. مرة أخرى، بيع الجهاز بشكل سيئ. طرح إصدار أكثر قوة قليلاً، زد إكس سبكتروم 128، في السوق من قبل الشركة الإسبانية انفيرونيكا. منذ 1981 حتى 1998، قامت سنكلير وشركات أخرى مثل كيمبستون مايكرو إلكترونيك بإنشاء العديد من الأجهزة الطرفية لحواسيب سنكلير: وهي عصا التحكم، الطابعة حرارية ووحدات تمديد الذاكرة. أستخدمت وسائط التسجيل ل زد إكس سبكتروم التكنولوجيا الكلاسيكية لأشرطة الكاسيت ومسجلات الأشرطة، ولكن طورها سنكلير تنسيقها بشكل صحيح: باستخدام زد إكس ميكرودريف علي كيو إل

## السقوط

في يناير 1985، أطلقت سنكلير ساعة اليد إف إم، وهي ساعة راديو مصنوعة من الكريستال السائل، ولكنها لم تباع بالكاد، مما جعلها اليوم عنصرًا مطلوبًا. بعد أن كان السيد كليف سنكلير مهتمًا بالسيارات الكهربائية لفترة طويلة، بدأ في تطوير «سيارة فردية» ذات مقعد واحد. وبهذه المناسبة، أنشئت شركة جديدة باسم شركة سنكلير للمركبات المحدودة في مارس 1983 ؛ وأطلقت أول منتج لها سنكلير الكهربائية سي 5 . في 10 يناير 1985. كان الغرض من هذه السيارة، ثلاثية العجلات المزودة بالبطاريات، أن تكون أول سيارة صديقة للبيئة وبسعر مناسب، أي بسعر 399 يورو . لقد كان فشلا تجاريا، فقد بيع 17000 وحدة فقط، ووصلت الخسائر الي 7 ملايين جنيه مما دفع الشركة إلى الإغلاق في وقت لاحق من هذا العام، عندما كان من المقرر إنشاء سي 10 وسي 15، أكبر وأكثر السيارات الكهربائية تقليدا. أدي الفشل الثلاثي ل سي 5 وكيو ال وتي في 80، المستثمرين يفقدون ثقتهم في كليف سنكلير. في 28 مايو 1985، أعلنت شركة سنكلير عن رغبتها في جمع 10 إلى 15 مليون جنيه بهدف إعادة هيكلة أبحاث سنكلير. ولكن بسبب الإخفاقات الأخيرة، أصبح من الصعب الحصول على هذه الأموال. في عام 1986، باعت الشركة جميع منتجاتها الحاسوبية، وكذلك العلامة التجارية سنكلير، إلى امسترد . لا يتعلق هذا البيع بالبنية التحتية، بل بالمنتجات وصورة العلامة التجارية سنكلير. غيرت اسم الشركة إلى كامبريدج للكمبيوتر المحدودة. زد 88 هو المنتج الوحيد الذي تحمله شركة سنكلير ، وهو حاسوب مزود بشاشة ال سي دي مدمجة ومفاتيح مطاطية . أعلنت الشركة عن أجهزة المساعد الرقمي الشخصية

من 1990 حتى الآن

لا زالت الشركة موجوده، لكن في شكل مختلف عن شكل بدايتها : أصبح كليف سنكلير الموظف الوحيد في الشركة، وضمن الإدارة والبحث والتطوير. . من عام 1993 إلى عام 1995، استمر سينكلير في خسارة

الأموال وإنخفاض حجم مبيعاته بشكل مستمر. في عام 1992، سوقت محاولة سينكلير الثانية لتجديد وسائل النقل ، في شكل دراجة كهربائية خفيفة تسمى زيكي. من بين 10000 دراجه ، بيع 2000 دراجة فقط ، مما أدى إلي تكرار فشل سي 5 . من عام 1994 إلى عام 2000، أطلقت سنكلير سلسلة زيتا 1 وزيتا 2 وزيتا 3 (ملحقات نقل الانبعاثات الصفرية)، ذات محركات كهربائية مساعدة للدراجات. هذه المنتجات عبارة عن صناديق مزودة ببطاريات ومحرك وأسطوانة تلامس عجلة الدراجة ، علي غرار سولكس. بيع من النموذج الأول 15000 نسخة . عادت شركة سنكلير إلي إحياء منتجاتها الأصلية من خلال راديو زد 1 في العالم ، مع إمكانية توصيله خلف الأذن. لا يزال هذا الراديو AM ، الذي يباع كأصغر راديو Am مايكرو مسوقاً في عام 2007. في عام 2001 صممت سنكلير سي سكوتر ، وهو مروحة كهربائية للغوص تحت البحر. وطورته بومبارديه ، بتمويل وتوزيع شركة دكا للتنمية المحدودة من هونغ كونغ ، لاقى نجاحاً وبيع إلي الآن في جميع أنحاء العالم في عدة إصدارات ، بعضها يسمح بسحب الغواصة بسرعة 5 كم / ساعة إلى بالشراكة مع ZA20 عمق 50 مترًا تحت السطح . في عام 2003، صممت وحدة محرك الكراسي المتحركة شركة دكا للتنمية في هونغ كونج. يعد هذا المنتج مستمد من سلسلة زيتا للدراجات ، هو معزز للكراسي المتحركة . مزاياه: خففة وسعره

هي دراجة قابلة للطّي خفيفة وصغيرة A أعلن عنة عام 2004، ولكن طرح أخيرًا في عام 2006، الدراجة الحجم ، تبدو مختلفة عن البقية

تطور الشركة

تطور العلامة التجارية

خضعت أعمال كليف سينكلير لتغييرات عديدة في الاسم ، وهو انقسام أعقبه التخلي عن أحد الكيانين. أشترى مجلس المؤسسة الوطنية الشركة الأصلية، سنكلير ردايكونس المحدوده، مرتين : في المرة الأولى بنسبة 43% في أغسطس 1976 وذلك بعد فشل الساعة السوداء ، والثانية بنسبة 73% في يوليو 1977 وذلك بعد إستحواذ الدول الآسويه علي سوق الآلات الحاسبة . هذا الاستحواذ هو بداية إنتهاء العمل الأصلي لكليف سنكلير، الذي تركها مع كريس كاري بعد أن فقد السيطرة عليها. قامت بيناتون بشراء منتجات التلفاز والآلات الحاسبة في أغسطس 1979، وغير ما تبقى من راديوكونس إلى سنكلير للإلكترونيات في سبتمبر ، ثم ثاندر للإلكترونيات المحدودة في يناير 1980. قبل بضع سنوات ، في عام 1973، أنشأ السير كليف سينكلير أبلس ديل، بهدف النهاية المحتملة لراديونيكس. في فبراير 1975، غير اسم الشركة إلى ويسكتمينستر ميل اوردر المحدودة . ثم إلى شركة سنكلير للمعدات المحدودة وذلك في أغسطس من نفس العام . انضم كليف سينكلير وكريس كاري إلى هذه الصناعة في عام 1977، وأعادوا تسميتها بعلوم كامبريدج في يوليو 1977. وكانت هذه الشركة هي نقطة البداية لأبحاث سينكلير ، التي أطلقت زد80 في عام 1980. غير اسم الشركة لفترة وجيزة إلى سنكلير للحواسيب المحدودة. بين نوفمبر 1980 ومارس 1981، أخذت

الشركة اسمها النهائي سنكلير للأبحاث المحدوده. . أنشئت سنكلير في يونيو من نفس العام سنكلير براون المحدوده وهي شركة نشر . في عام 1982، سمحت الحقوق لشركة تايمكس ببيع منتجات سنكلير في الولايات المتحدة. في مارس 1983، إنشئت شركة سنكلير للسيارات المحدوده. وهو فرع من سنكلير للأبحاث مخصص لتصنيع وسائل النقل. كان وجود هذه الشركة قصير ، بسبب كارثة منتجها الوحيد وهو السيارة الكهربائية سي 5، التي دفعها إلى التصفية . في 4 نوفمبر 1985، غير اسم الشركة إلى تي بي دي المحدوده. من 15 أكتوبر 1985 حتى نهايته ، اقتصر كيان سنكلير للمركبات علي إدارة الطلبات والمبيعات.

## التطور الاقتصادي

تأسست شركة سنكلير راديوكونس عام 1961، وبدأت بجني الأرباح بفضل منتجاتها العالية الدقة مثل نظام الصوت بروجكت 60 والآلات الحاسبة .وفي المقابل ، الفشل المكلف للساعة السوداء والمنافسة علي الإلكترونيات اليابانية ، في منتصف السبعينيات ، مما سمح لمجلس إدارة المؤسسة الوطنية بالسيطرة علي الشركة. أتي نجاح سنكلير في أوائل الثمانينيات ، مع شركتها الثانية سنكلير للأبحاث (ادلس ديل سابقاً)، وذلك بفضل إصدار زد 80. في ذروة نجاحها، عمل بها 140 موظفًا، ولكن الاستثمارات اللازمة للمشاريع الثلاثة للكمبيوتر كيو ال ، السيارة سي 5 والتلفاز المحمول تي في 80 في عام 1985 لا تقابلها المبيعات ، كانت هذه بداية سقوط شركة سنكلير . في عام 1990، لم يتبقى سوي ثلاثة موظفين في الشركة

معلومات عامة	
سميت باسم	<a href="#">كليف سنكلير</a>
البلد	<a href="#">المملكة المتحدة</a>
التأسيس	1961
الاختفاء	1985
النوع	<a href="#">شركة برمجيات</a>
<a href="#">الشكل القانوني</a>	<a href="#">شركة التوصية بالأسهم [1]</a>
المقر الرئيسي	<a href="#">لندن</a>
موقع الويب	<a href="#">sinclair-research.co.uk</a> (الإنجليزية)

## المنظومة الاقتصادية

الصناعة [صناعة الإلكترونيات](#)

المنتجات [زد إكس سيكتروم](#)

## أهم الشخصيات

المؤسس [كليف سنكلير](#)

فيرانتي

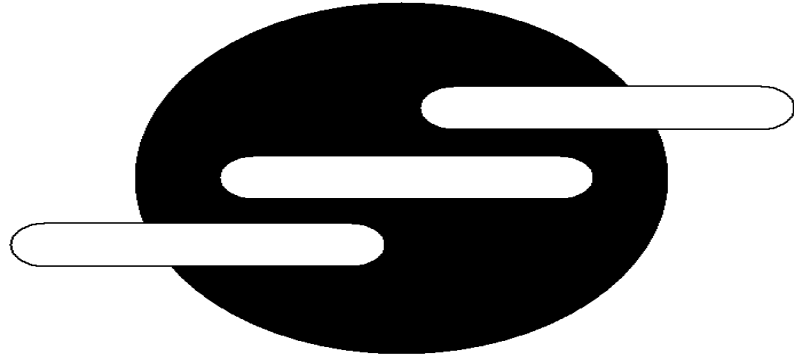

كانت شركة فيرانتي الدولية شركة متخصصة في الهندسة والمعدات الكهربائية في المملكة المتحدة، وقدمت عملت لأكثر من قرن؛ وذلك من عام 1884 حتى أفلست في عام 1993. وقد عملت الشركة في مجال أنظمة الكهرباء والإلكترونيات الدفاعية، وقد بدأت في عام 1951 ببيع أول حاسوب تجاري باسم «فيرانتي «مارك 1».

## معلومات عامة

البلد [المملكة المتحدة](#)

التأسيس 1905

الاختفاء Bankrupt & broken up

النوع [شركة عامة](#)

[الشكل القانوني](#) [شركة عامة](#)



المقر الرئيسي	المملكة المتحدة
<b>المنظومة الاقتصادية</b>	
<a href="#">الشركات التابعة</a>	<ul style="list-style-type: none"> <li><a href="#">Ferranti-</a></li> <li><a href="#">Packard</a> (en) </li> </ul>
الصناعة	إلكترونيات وأجهزة دفاعية
<b>أهم الشخصيات</b>	
المؤسس	<a href="#">سيباستيان فرانتى</a>

## جنرال إلكتريك للحواسيب

، كانت (GEC Computers: بالإنجليزية) جنرال إلكتريك للحواسيب أو جي إي سي المحدودة للحواسيب ، شركة إنتاج حواسيب تابعة لشركة جينيرال إلكتريك القابضة

## التاريخ

بدأت بشركة إليوت أوتوماشن وهي شركة تنتج حواسيب معالجة بيانات التي نقلت إلى شركتي (الحواسيب الدولية المحدودة/والحواسيب الدولية ومنظموا الجداول)، ونقلت المنتجات غير المحوسبة إلى شركة إنجلش إلكتريك كجزء لإعادة تنظيم الشركة الأم الذي فرضته الحكومة البريطانية

احتفظت شركة إليوت أوتوماشن بنظم الحوسبة في الوقت الفعلي، وأجهزة حاسوب سلسلة إليوت 900، وشرعت في تصميم مجموعة جديدة من أنظمة الكمبيوتر لدفعها إلى الأمام على المدى الطويل. لم تسمح قواعد إعادة التنظيم ل إليوت أوتوماشن بمواصلة العمل على منتجات الحوسبة الخاصة بمعالجة البيانات لعدة سنوات بعد الانقسام. تم تحديد ثلاثة نطاقات حاسوب جديدة، والمعروفة داخلياً باسم ألفا وبيتا وجاما. كانت ألفا جي إي سي 2050 حواسيب صغيرة ذات 8 بت، وكانت بيتا جي إي سي 4080

حواسيب صغيرة ذات 16 بت مع ميزة نيوكليس الفريدة. لم يتطور جاما أبداً لذا تم سحب عدد قليل من ميزاته المحسنة مرة أخرى إلى جي إي سي 4080

كان إنتاج الشركة الرئيسي هي سلسلة الحواسيب الصغيرة جي إيه سي 4000 والتي استخدمت في العديد من شركات جي إي سي وماركوني كأجهزة رئيسية للتحكم بأنظمة الصناعة والتطبيقات العسكرية، واستمر تطوير العديد من الأجهزة الجديدة في نفس السلسلة على مدى حياة الشركة. المنتجات الأخرى التي أنتجت في سنوات الأولى للشركة كانت حاسوب جي إي سي 2050، ومغذيات الطاقة، وشاشات العرض العسكرية عالية الدقة، فضلاً عن سلسلة إلبوت 900 لمستخدمي سلسلة 900 الفعليين. وجدت الشركة أيضاً أن بعض البرامج التي طورتها لاستخدامها الخاص كانت قابلة للبيع لشركات أخرى، مثل خدمات دفع الرواتب، وبرنامج تصميم لوحات الدوائر المطبوعة متعدد الطبقات، وبرنامج إدارة المشاريع

في منتصف السبعينيات، كانت جنرال إلكتريك للحواسيب تعمل على أو إس 4000 وهو نظام تشغيل أكثر تطوراً لسلسلة جي إي سي 4000. وجذب هذا التطوير لسلسلة جي إي سي 4000 المزيد من الزبائن، العديد منهم من المجتمعات الأكاديمية والعلمية. شغلت العديد من المشاريع التعاونية، وأثمر بعضها في التطبيقات حيث طورت الشركة تلك التطبيقات ثم باعها، بالإضافة إلى مبيعات الحواسيب نفسها. وكان أكبر هذه التطبيقات هو أنظمة تبديل الحزمة والمسمى (إكس.25) والذي كان نتيجة بحث تعاوني مع مجلس بحوث البيئة الطبيعية

في أواخر السبعينيات طور البريد العام للمملكة المتحدة نظام بريستيل على حواسيب جي إي سي 4000. وأدى هذا إلى مبيعات أنظمة مشابهة في جميع أنحاء العالم

عام 1979 حصلت الشركة على وسام الملكة للإنجاز الفني لتطويرها سلسلة حواسيب جي إي سي 4000، وبشكل خاص أنوية هذه الحواسيب

بحلول 1980 أصبح نظام التشغيل أو إس 4000 ذا شعبية كبيرة في المنظمات البحثية والأكاديمية الإنجليزية كنظام متعدد المستخدمين، والذي تم تشغيله في مختبرات رذرفورد-أبلتون ومختبرات ديرزبوري، ومختبرات هارويل، ومختبرات مجلس بحوث البيئة الطبيعية، ومختبرات هارويل، ومكتب الأرصاد الجوية وسيرن، وفي العديد من أقسام الهندسة والفيزياء في العديد من الجامعات، وكحاسوب

خدمة رئيسي في كلية لندن الجامعية وفي جامعة كيل. وفي أوائل الثمانينات أطلقت الشرطة سلسلة جي إي سي 63 والتي صنعت خصيصاً للسوق الأكاديمي والبحثي ولكن هذه السلسلة لم تنجح، وإنهار المشروع بعد سنوات قليلة، مع إستمرار سلسلة جي إي سي 4000 كمنتج رئيسي للشركة



غرفة الكمبيوتر في مركز تطوير شركة GEC 4000 أجهزة كمبيوتر صغيرة من سلسلة GEC Computers ، Dunstable 1991 ،

معلومات عامة	
النوع	<a href="#">عمل تجاري</a>
المنظومة الاقتصادية	
الشركة الأم	<a href="#">جينرال الكتريك- جي.إيه.سي</a>

فيتا نوبا القابضة

، هي شركة بريطانية مركزها (Vita Nuova Holdings Ltd: بالإنجليزية) فيتا نوبا القابضة المحدودة مدينة يورك، توفر تقنيات الأنظمة المضمنة والتطبيقات الموزعة المرتكزة على نظام التشغيل الفريد إنفرنو. وأيضًا تنشر نظام التشغيل بلان 9

اشتقَّ إنفرنو من بلان 9 الذي طُوِّر في مختبرات بل من قِبَل مُنشئِي يونكس وسي. ويُعتبر إنفرنو نظام تشغيل صغير وفعال يُستخدم في الأنظمة المضمنة والتطبيقات الموزعة. في عام 2000، حصل مُنشؤو فيتا نوبا القابضة المحدودة على حقوق حصريّة لنظام التشغيل إنفرنو

في Inferno استمرَّ اسم الشركة بالارتباط بدانتي أليغييري، حيث بدأ الأمر باختيار اسم «جحيم» (إنفرنو) ، وهي من أعمال (La Vita Nuova: بالإيطالية) «مختبرات بل كاسم لنظام تشغيل: «الحياة الجديدة دانتي الأولى»

معلومات عامة	
سميت باسم	<a href="#">Vita Nuova (en)</a> 
التأسيس	مارس 2000 [1] 
النوع	<a href="#">عمل تجاري</a> 
المقر الرئيسي	<a href="#">جامعة يورك [2]</a> 

فيرتو

فيرتو هي مصنع بريطاني القائم على لهواتف المحمول الفاخرة. الشركة هي شركة فرعية تعمل بشكل مستقل، وهي مملوكة بالكامل من الشركة نوكيا المصنعة للهاتف النقال الفنلندي

## مفهوم

مفهوم الشركة هو جعل الهواتف المحمولة في نفس سياق مصنعي الساعات الفخمة مثل رولكس، ال دبليو سي وباتيك فيليب. النموذج الأعلى على الإطلاق هو ماركة كوبرا، في الولايات المتحدة بلغت قيمته \$ 310,000 (~ € 217,000)؛ النموذج العادي الأعلى هو ماركة دايموند في الولايات المتحدة بلغت قيمته 88,000 دولار (~ € 62,000). تبدأ الأسعار من 5,100 دولار لنموذج البرج

نماذج أخرى تشمل ما يلي: أسينت، وكوكبة أسينت تي. النماذج القياسية أسينت تأتي بألوان مختلفة وكثيرة، مثل: أسود، بني، الأحمر والبرتقالي. النماذج المميزة تأتي في الأبيض، الأزرق السماوي والوردي. في نماذج صيف تأتي في الفراولة الأحمر والأبيض. الاختلافات في الأسينت تشمل أيضا موديلات مثل فيراري ومضمار السباق. أسينت لم تعد تنتج من قبل فيرتو، على الرغم من كونستيلاشن، وأسينت تي وسيجنيتشر. لا تزال في مرحلة الإنتاج

الهواتف نفسها مصنوعة من مواد باهظة الثمن مثل الذهب، الياقوت (للشاشة الهاتف)، الياقوت (للتحمل) والجلود الناعمة. كل نقال من صنع يدوي فهو في مصانع في الكنيسة كروكهام، هامبشاير، إنجلترا.

ويقع مقر الشركة في المملكة المتحدة مع مكتب في باريس، نيويورك، لاس فيغاس، سنغافورة، طوكيو، فرانكفورت، هونغ كونغ فيرتو هو الرئيس ومدير العمليات هو بييري أوستينغ، والمصمم الرئيسي هو فرانك نووفو. الشركة لديها الآن ما يزيد على 400 موظف



الهاتف المحمول فيرتو سيجناتشر

### توزيع

لحفاظ على قيمة العلامة التجارية، فيرتو الهواتف النقالة تتوفر فقط في متاجرها التي تحمل علامتها التجارية، والامتيازات الرائدة في متجر مثل هارودز وسيلفريدجز في لندن، وغيرها من تجار التجزئة المعتمدين. المحل الرئيسي لفيرتو افتتح في عام 2002 في باريس، ثم بعد فترة وجيزة في سنغافورة. وهناك الآن أكثر من 600 منفذ للبيع بالتجزئة

### خدمة التوصيل

هي واحدة من الخدمات المقدمة عندما يحصل الفرد على فيرتو النقال، هو عام خدمة الأمان المجانية التي تسمى «حارس فيرتو»، التي تديرها عشرة في المملكة المتحدة في لندن. يتم الوصول إليه من خلال زر خاص، إن «مفتاح الأمان» في كل جانب من الهاتف.

هذا 'مفتاح ساخنة' يجعل المستخدم اتصال بفريق من مديري نمط الحياة الذي يمكن أن يحجزوا الخدمات مثل المطاعم الذواقة، ورفاهية السفر أو الإقامة على مدار الساعة











## معلومات عامة

البلد	<a href="#">المملكة المتحدة</a>
التأسيس	1998
النوع	Wholly-owned subsidiary of <a href="#">نوكيا</a>
<a href="#">الشكل القانوني</a>	<a href="#">شركة ذات مسؤولية محدودة</a>
المقر الرئيسي	<a href="#">هامبشاير</a>

## المنظومة الاقتصادية

الصناعة	<a href="#">إلكترونيات</a> <a href="#">استهلاكية</a>
---------	---

المنتجات	Luxury mobile phones
أهم الشخصيات	
المؤسس	<a href="#">نوكيا</a>
أهم الشخصيات	<a href="#">Alberto Torres</a> (CEO) <a href="#">Frank Nuovo</a> (head of design)
الموظفون	1,000

# كنيتيك (شركة) QinetiQ

هي شركة تكنولوجيا الدفاع البريطانية متعددة الجنسيات ومقرها في (Qinetiq: بالإنجليزية) كنييتيك فانبورو، هامبشاير. وهي من أكبر مقاولي الدفاع في العالم وتحتل المرتبة 52 قياسا لإيراداتها في العام 2011، وسادس أكبر شركة مقرها في المملكة المتحدة

وهي جزء من الوكالة الحكومية البريطانية السابقة، (ديرا) وقد تم تشكيلها من الجزء الأكبر من وكالة أبحاث الدفاع (ديرا)، وهي مختبرات الأبحاث العسكرية التابعة للحكومة البريطانية. استخدم علماء ديرا خبراتهم في الصراع مع الاتحاد السوفيتي. وفي نهاية الحرب الباردة، قامت رئيسة الوزراء مارجريت تاتشر بخفض تمويلها، ووضعتها على طريق الخصخصة

في عام 2003، باعت وزارة الدفاع حصة 31% في شركة كنييتيك إلى شركة الأسهم الخاصة الأمريكية كارلايل جروب مقابل 42 مليون جنيه استرليني

(FTSE 250 Index) وهي مدرجة في بورصة لندن وهي مكون من مؤشر فتس 250

معنى التسمية

قدرتها على التواصل، و "Net" من المفترض أن تعكس طاقة الشركة، "QI". كنييتيك « هو اسم مركب»  
مواردها الفكرية "iq"

معلومات عامة	
البلد	<a href="#">المملكة المتحدة</a> 
التأسيس	2001
النوع	<a href="#">شركة عمومية</a> <a href="#">عمل تجاري</a> — <a href="#">محدودة</a>
<a href="#">الشكل القانوني</a>	<a href="#">شركة عامة</a>
المقر الرئيسي	<a href="#">فارنبره</a> <a href="#">على الخريطة</a> 
موقع الويب	<a href="http://QinetiQ.com">QinetiQ.com</a>

المنظومة الاقتصادية	
<a href="#">الشركات التابعة</a>	<ul style="list-style-type: none"><li><a href="#">Qinetiq North America (en)</a></li><li><a href="#">Redwire Space NV (en)</a></li></ul>
الصناعة	<a href="#">صانع في مجال الفضاء</a> <a href="#">صناعة الأسلحة</a> — <a href="#">الجوي</a>

أهم الشخصيات	
الموظفون	9 <a href="#">[1]</a> ,000(2014)

الإيرادات والعائدات	
البورصة	<ul style="list-style-type: none"><li><a href="#">سوق لندن للأوراق المالية</a> (QQ.) <a href="#">[2]</a></li><li><a href="#">مجموعة أسواق أوتّي</a> (QNTQF) <a href="#">سي</a></li></ul>

## بروش للمكائن الإلكترونية

عد شركة بروش للمكائن الإلكترونية شركة مصنعة للمولدات الكهربائية المستعملة في الآلات المعتمدة على التوربينات الغازية والتوربينات البخارية. يقع المكتب الرئيسي في مدينة لوفبرا في ليسترشاير، المملكة المتحدة.

## التاريخ

أسس تشارلز فرانسيس بروش، المولود في كليفلاند، أوهايو عام 1849 ، شركة بروش للاضواء الكهربائية، التي ظلت تعمل في الولايات المتحدة حتى عام 1889 إلى ان تم دمجها في شركة توماس-هيوستن مما جعل تشارلز بروش رجلاً ثرياً.

في عام 1880 ، تأسست شركة بروش الأنجلو الأمريكية الكهربائية في لامبيث، لندن. كان تشكيلها لاستعمال اختراع تشارلز بروش لأول دينامو كهربائي في عام 1876.

ومع نمو الأعمال، وبسبب الطلب على الأجهزة الكهربائية الجديدة، تم البحث عن مباني أكبر، وفي عام 1889 انتقلت الشركة 100 ميل شمالاً إلى مصانع شركة محركات فالكون في مدينة لوفبرا تحت الاسم الجديد للشركة، شركة بروش للهندسة الإلكترونية المحدودة.

في عام 1914 ، بدأت الشركة في تصنيع التوربينات البخارية لينغستورم بموجب ترخيص.

على مدى السنوات الستين التالية، نمت أعمال الشركة من خلال عمليات الاستحواذ، حتى عام 1957 ، تم دمج شركات تشارلز بروش في مجموعة هوكر سيديلي. ضمن المجموعة، قامت الشركة بتصنيع

مجموعة واسعة من المنتجات الكهربائية، بما في ذلك مولدات توربو، وآلات القطب البارز، والمحركات الحثية، ومحركات ومولدات الجر، وقاطرات الجر، والمفاتيح الكهربائية، والمحولات والصمامات

في نوفمبر 1991، خضعت مجموعة هوكر سايدلي إلى عرض استحواذٍ معادٍ بقيمة 1.5 مليار جنيه إسترليني من شركة بي تي ار العملاقة. كان العرض مميزاً لذلك أصبحت شركات بروش جزءاً من مؤسسة بي تي ار.

في نوفمبر 1996، استحوذت مجموعة شركات اف كاي أي على مجموعة هوكر سايدلي للطاقة الكهربائية من بي تي ار بسعر 182 مليون جنيه إسترليني

في 1 يوليو 2008، أكملت شركة ميرلوز للصناعات الاستحواذ مع اف كاي أي. حيث تعتبر ميرلوس مستثمر متخصص في الصناعة التحويلية، وهي مسجلة الآن في بورصة لندن

خلال الـ 125 عامًا الماضية، عملت العديد من شركات بروش في موقع مصانع فالكون، ولكن طوال هذه الفترة كانت شركة بروش للمكائن الالكترونية لتصنيع المولدات والمحركات دائماً أكبر شركة. تم توظيف أكثر من 5000 موظف في موقع العمل خلال الستينيات والسبعينيات. يتم تصنيع المنتجات التالية بواسطة شركة بروش:

مولدات توربو تبرد بالهواء بقدرات من 20 إلى 300 ميغا فولت أمبير

المحركات التوربينية من 10 إلى 100 ميغاوات

معدات التحكم المصاحبة للمحركات

في عام 2018، انتقل جميع الإنتاج إلى جمهورية التشيك مما تسبب في إغلاق مصنع مدينة لوفبرا

صناعة الطائرات



في عام 1915 ، كانت بروش للمكائن الالكترونية واحدة من عدد من الشركات التي تم اختيارهن من قبل البحرية الملكية البريطانية لتلقي طلبات الطائرات لتلبية الاحتياجات المتزايدة للقوات البحرية الملكية البريطانية. أكملت شركة بروش 650 طائرة بنهاية عام 1919، بما في ذلك 400 طائرة من نوع أفرو 504، و 142 طائرة من نوع 148 القصير. كما قامت ببناء طائرات من نوع دي هافيلاند دراغون رايبند خلال الحرب العالمية الثانية، واستولت على الإنتاج من شركة دي هافيلاند في عام 1943. حيث تم بناء 346 طائرة (47.5 ٪ من إجمالي العدد المنتج) بحلول الوقت الذي انتهى فيه الإنتاج في عام 1945.



. معمل شركة بروش في لوفبرا ، المملكة المتحدة

معلومات عامة	
البلد	<a href="#">المملكة المتحدة</a> [1]
النوع	<a href="#">عمل تجاري</a>
المقر الرئيسي	<a href="#">لوفبرا</a>
المنظومة الاقتصادية	
الصناعة	<a href="#">صناعة إلكترونية</a> [2]



# Martin-Baker

هي شركة (Martin-Baker Aircraft Co. Ltd.: بالإنجليزية) شركة مارتن بيكر الطائرات المحدودة بريطانية تنتج مقاعد طرد والمعدات المتعلقة بسلامة الطيران. في الأصل كانت الشركة مُصنعة للطائرات قبل أن تصبح رائدة في مجال مقاعد الطرد. مقر الشركة هي في دنهام، باكينغهامشير، إنكلترا، مع مواقع أخرى في فرنسا وإيطاليا والولايات المتحدة.

معلومات عامة	
البلد	<a href="#">المملكة المتحدة</a> 
التأسيس	1934
النوع	<a href="#">شركة خاصة</a>
<a href="#">الشكل القانوني</a>	<a href="#">شركة التوصية بالأسهم</a>
المقر الرئيسي	<a href="#">دنهم</a>
موقع الويب	<a href="#">martin-baker.com</a> (الإنجليزية)
المنظومة الاقتصادية	
الصناعة	<a href="#">مقعد فذفي</a>
المنتجات	<a href="#">مقعد طرد</a>
أهم الشخصيات	
المؤسس	<a href="#">Sir James Martin</a> <a href="#">[لغات أخرى]</a>

[Captain Valentine](#)

[Baker](#) [لغات أخرى]



، مملوك لشركة مارتن بيكر ويستخدم في اختبارات مقعد القذف WA638 غلوستر ميتيور



أيضًا في اختبارات مقعد القذف Meteor WL419 يتم استخدام

مجموعة فيتك



هي شركة مصنعة لدعامات الكاميرات و الإضاءة. الشركة هي (Vitec group: بالإنجليزية) مجموعة فيتك واحدة من الشركات الرائدة في هذا السوق وتقدم منتجات مهنية عالية الجودة.

معلومات عامة	
البلد	<a href="#">المملكة المتحدة</a> 
التأسيس	1910
النوع	<a href="#">مقاولة</a>
<a href="#">الشكل القانوني</a>	<a href="#">شركة عمومية محدودة</a>
المقر الرئيسي	<a href="#">رنتشموند على نهر التايمز</a>
موقع الويب	<a href="http://vitecgroup.com">vitecgroup.com</a>
المنظومة الاقتصادية	
<a href="#">الشركات التابعة</a>	<ul style="list-style-type: none"><li><a href="#">جيترو</a></li><li><a href="#">Anton/Bauer (en)</a></li></ul>

## بيريفورم (شركة)

بيريفورم هي شركة تطوير برمجيات مملوكة للقطاع الخاص يقع مقرها في لندن، المملكة المتحدة. تقوم الشركة بتطوير برامج التنظيف وتسريع الاجهزة مثل برنامج سي كليئر و ركفا لمنصات مايكروسوفت ويندوز و ماك.

معلومات عامة	
البلد	 المملكة المتحدة
التأسيس	15 / 15 سبتمبر 2005
النوع	شركة برمجيات
الشكل القانوني	شركة — شركة عمومية محدودة خاصة
المقر الرئيسي	لندن
موقع الويب	<a href="http://ccleaner.com">ccleaner.com</a> (الإنجليزية)
المنظومة الاقتصادية	
الشركة الأم	أفاست
	أفاست
الصناعة	صناعة البرمجيات

# symbian

هي شركة تطوير برمجيات وأنظمة تشغيل الهواتف المحمولة (Symbian Ltd.: بالإنجليزية) سمبيان ومالكة نظام تشغيل سيمبيان.

انشئت في 24 يونيو 1998 ومقرها في المملكة المتحدة في ساوثوورك وهي مملوكة من عدة شركات منها نوكيا بنسبة 56.1%، إريكسون السويدية بنسبة 15.6%، سوني إريكسون بنسبة 13.1%، باناسونيك بنسبة 10.5% وسامسونج بنسبة 4.5%.

وكان مقرها في لندن في بناية سويتشوب (Psion) بدأت الشركة باسم بسيون.

وفي الذكرى العاشرة لإنشاء الشركة تقدمت نوكيا بعرض لشراء بقية اسهم الشركة التي ليست في حوزتها.

معلومات عامة	
البلد	 المملكة المتحدة
التأسيس	1998
الاختفاء	ديسمبر 2008 / 2
النوع	شركة برمجيات
الشكل القانوني	شركة عمومية محدودة

المقر الرئيسي	لندن المملكة المتحدة 
موقع الويب	<a href="http://symbian.com">symbian.com</a>
<b>المنظومة الاقتصادية</b>	
الشركة الأم	نوكيا
الصناعة	صناعة البرمجيات
المنتجات	سيمبيان
<b>أهم الشخصيات</b>	
المالك	نوكيا
المؤسس	إريكسون

شركات خدمات وابحاث ودعاية واعلام

يوجوف



هي شركة دولية على الإنترنت مختصة بأبحاث الأسواق و مقرها في (YouGov: بالإنجليزية) يوجوف المملكة المتحدة، وتجري عملياتها في كل من أوروبا وأمريكا الشمالية والشرق الأوسط وآسيا والمحيط الهادئ.

تأسست يوجوف في المملكة المتحدة من شهر مايو عام 2000 بواسطة ستيفان شكسبير وناظم الزهاوي.

YouGov نبذة عن



هي واحدة من أبرز الشركات الرائدة عالمياً في مجال تقديم الخدمات الشاملة عن أبحاث YouGov شركة السوق. وتوسى منذ انطلاقتها الأولى لتحقيق فكرة بسيطة وهي: "كلما منحت الشركات المستفيدين من خدماتها فرصة أكبر للمشاركة في عملية اتخاذ القرارات، كانت هذه القرارات أكثر نجاحاً." يُشكل المجتمع الإلكتروني العالمي جزءاً لا يتجزأ من شركتنا إذ يوفر فرصة للتواصل بين ملايين الأفراد وآلاف المؤسسات التجارية والثقافية لإجراء نقاش مستمر بخصوص مبادئ هذه المؤسسات وتجاربها وخبراتها وعلاماتها التجارية. إن نجاح شركتنا في تطوير التقنيات والأساليب التي ستمكنكم من اتخاذ المزيد من القرارات المشتركة يعتمد على الجمع بين البيانات الواردة إلينا باستمرار وبين ما نملكه من خبرات عريقة في مجال الأبحاث وتجارب واسعة في الأسواق.

في منطقة الشرق الأوسط وشمال إفريقيا وجنوب آسيا YouGov شركة

تمتلك شركة يوجوف قاعدة كبيرة للأبحاث المتوفرة عبر شبكة الإنترنت في منطقة الشرق الأوسط وشمال إفريقيا وجنوب آسيا ، وهذا ما يمنح آلاف الأفراد في 21 دولة فرصة المشاركة في استطلاعات الرأي. تعتمد الشركة أساليب حديثة في التحليل الكمي والنوعي، كرؤية إقليمية مباشرة من مكاتبها في دبي والسعودية ومصر والعراق.

## BrandIndex

هي خدمة إلكترونية موثوقة لاستطلاع آراء العملاء ومعرفة انطباعاتهم عن BrandIndex خدمة إمكانية BrandIndex العلامات التجارية. وبخلاف غيرها من خدمات تقييم العلامات التجارية، توفر [BrandIndex] استطلاع آراء الجمهور بالعلامات التجارية في العديد من المجالات في آن واحد. تعتبر الخدمة الإلكترونية الوحيدة المتخصصة في مراقبة العلامات التجارية في الشرق الأوسط . وتعمل هذه الخدمة حالياً على مراقبة مئات العلامات التجارية لاسيما في الإمارات والسعودية ومصر . نتائج فورية على المستويين المحلي والدولي وتتيح للشركات BrandIndex لتقييم علامتكم التجارية تعمل خدمة مراقبة وضع علامتها التجارية في دولة واحدة أو عدة دول، أو مراقبة الوضع العام للعلامة التجارية على مستوى العالم. كما يتم إجراء آلاف المقابلات الإلكترونية مع العملاء يومياً، أي بمعدل 2.5 مليون مقابلة سنوياً.. يتم تحديث البيانات بشكل يومي عبر الموقع الإلكتروني الذي تسجل الشركات فيه لتحصل على الإلكترونية الفريدة من نوعها. وهذا ما يتيح لكم وبكل سهولة فرصة متابعة BrandIndex تقارير خدمة وضع علامتكم التجارية عن كثب ويمكنكم من التعرف على أي تغييرات قد تطرأ على انطباع الجمهور، ما يتيح لكم فرصة اتخاذ الإجراءات المناسبة بشكل فوري.

في تقديم خدماتها BrandIndex تعرّف على أدوات ومنهج

، ومع BrandIndex رصيد عمره ست سنوات من البيانات لمعظم العلامات التجارية بفضل خدمة وجود قاعدة بيانات تم جمعها على مدار ست سنوات عن معظم العلامات التجارية والشركات المنافسة لها، لن تتمكن فقط من معرفة انطباع الجمهور إزاء علامتك التجارية فحسب، بل ستتعرف أيضاً على الشركات المنافسة وكل ما يتعلق بالقطاعات المختلفة. في حين ستتمكن الشركات المنافسة لك من تكوين فكرة واضحة قد لا تعرفها أنت عن الوضع العام لعلامتك التجارية إن لم تكن مسجلاً في خدمة

## Omnibus

المقدّمة من شركة يوجوف هي الأداة الأمثل للحصول على آراء وانطباعات وتصرفات Omnibus خدمة الأفراد بطريقة سريعة واقتصادية. إنها خدمة أبحاث يتشارك بتكاليفها عدد من العملاء مما يسمح لك بالدفع مقابل كل سؤال تودّ طرحه بتكلفة بسيطة جداً بالمقارنة مع الأبحاث المصممة خصيصاً لك ومن دون التنازل عن جودة البيانات التي يمكن الحصول عليها.

## المجموعات المختصرة

مكننا من خلال فريق استطلاعاتنا على الإنترنت والذي قمنا بفرزه مسبقاً وتقسيمه الوصول إلى المجموعات محددة من الأفراد على حسب معلومات معيّنة عنهم أو تصرفاتهم مثل: المنصب في Omnibus الوظيفة، عدد الأطفال، الفئة العمرية، عادات التسوّق والعديد من الأمور الأخرى. خدمة للمجموعات المخصصة التي نقدّمها تمكّنك من إجراء مقابلات مع مجموعات متعددة من الأفراد الذين قامت يوجوف بفرزهم مسبقاً – يمكنك التعرّف عليهم فيما يلي

## حافلة النقل في المدينة

المجموعة المشاركة في الاستطلاع: الأفراد الذين تتجاوز أعمارهم 18 سنة عدد الاستجابات: 500 تكرار الاستطلاع: أسبوعي تسليم النتائج: خلال 7 أيام المدن المشاركة في الاستطلاع: دبي ، أبوظبي ، الرياض ، جدة ، القاهرة ، الإسكندرية ، أغادير ، الدار البيضاء ، فاس ، مراكش وطنجة

## صانعو القرارات

المجموعة المشاركة في الاستطلاع: رئيس مجلس الإدارة وأعضاء مجلس الإدارة والشركاء والمالك والرئيس ورئيس العمليات والرئيس التنفيذي والمدير المالي والمشرف المالي وأمين الخزينة ونائب الرئيس التنفيذي ونائب الرئيس الأعلى ونائب الرئيس ونائب الرئيس المساعد والمشرف والمدير العام والمدير الإداري ورئيس القسم والمدير أو المدير الأعلى عدد الاستجابات: 500 تكرار الاستطلاع: أسبوعي تسليم النتائج: خلال 7 أيام الدول المشاركة في الاستطلاع: الإمارات ومصر

#### الألفية

المجموعة المشاركة في الاستطلاع: الشباب والشابات الذين تتراوح أعمارهم بين 18 و35 سنة عدد الاستجابات: 500 تكرار الاستطلاع: أسبوعي تسليم النتائج: خلال 7 أيام الدول المشاركة في الاستطلاع: الإمارات والسعودية ومصر والمغرب

#### حافلة المدرسة

المجموعة المشاركة في الاستطلاع: آباء الطلبة الذين تزيد أعمارهم عن 18 عدد الاستجابات: 500 تكرار الاستطلاع: أسبوعي تسليم النتائج: خلال 7 أيام الدول المشاركة في الاستطلاع: الإمارات والسعودية ومصر

#### المتسوقون عبر الإنترنت

المجموعة المشاركة في الاستطلاع: الأفراد الذين يقومون عادةً بشراء المنتجات والخدمات عبر الإنترنت عدد الاستجابات: 500 تكرار الاستطلاع: أسبوعي تسليم النتائج: خلال 7 أيام الدول المشاركة في الاستطلاع: الإمارات والسعودية ومصر

#### حافلات السفر

المجموعة المشاركة في الاستطلاع: محبو السفر لأداء بغرض العمل أو الترفيه (الأفراد الذين يقومون برحلات قصيرة/طويلة لمرة على الأقل خلال 12 شهراً) عدد الاستجابات: 500 تكرار الاستطلاع: أسبوعي تسليم النتائج: خلال 7 أيام الدول المشاركة في الاستطلاع: الإمارات والسعودية ومصر

## العالمية Omnibus استطلاعات

تنفذ يوجوف استطلاعات الرأي المتنوعة والشاملة في مختلف أرجاء العالم، وهذا ما يتيح لك فرصة الاطلاع على المشهد العالمي والتوجه نحو منطقة محددة أو مقارنة النتائج بين الدول. وبفضل شهرتنا العالمية، تتاح لك فرصة الحصول على بيانات قوية بسرعة وبكلفة أقل في أوروبا والأمريكيتين و آسيا . ومنطقة الشرق الأوسط وأستراليا

## التقارير

نحن نعتمد على شمولية وتنوع منتجاتنا المبتكرة لجمع البيانات المطلوبة ونعمل بالتعاون مع رواد التفكير على تقديم معلومات عن السوق لن تقدر على إيجادها من أي مصادر أخرى. نحن نقوم وبشكل دوريّ بنشر نتائج لإحصاءات مصممة خصيصاً لتمكنا من الحصول على وجهة نظر متعلقة ببعض الأسواق والأموال التي يمكن التصرف والعمل بناءً عليها. يمكنك متابعة أحدث النتائج لإحصاءاتنا

## مكاتبنا

المقر الرئيسي- دبي ، الإمارات العربية المتحدة . مركز كيان للأعمال، مكتب 302 برج برشا هايتس، ص.ب: 500592 دبي ، الإمارات العربية المتحدة المملكة العربية السعودية ، جدة ، فيلا رقم 7 ، مجمع صفوة الأعمال شارع الأمير محمد بن عبد العزيز (شارع التحلية)، حي الروضة ص.ب: 40481، جدة 21499، المملكة العربية السعودية المملكة العربية السعودية ، الرياض ، المكتب 9، الطابق 3، مبنى الأسواق الرياضية شارع الستين الملز ص.ب: 23122 الرياض 11426، المملكة العربية السعودية المملكة العربية السعودية ، الدمام ، مكتب 6، الطابق 2، مبنى المركز شارع الملك خالد، حي الجلوية الدمام، المملكة العربية السعودية العراق ، إربيل . 580/2/240 مجمع عشتار عنكاوة إربيل ، العراق

## معلومات عامة

البلد	 المملكة المتحدة [1]
التأسيس	2000
النوع	مقاوله - عمل تجاري
الشكل القانوني	شركة عالمية محدودة
المقر الرئيسي	لندن

مواقع الويب

[yougov.com](http://yougov.com) (الإنجليزية)  
[yougov.co.uk](http://yougov.co.uk) (الإنجليزية)  
[today.yougov.com](http://today.yougov.com) (الإنجليزية)

## المنظومة الاقتصادية

الصناعة

بحث – استطلاع الرأي  
السوق

## أهم الشخصيات

المؤسسون

ناظم الزهاوي [2]

شتيفان شكسبير [2]

الرئيس

– (2023) شتيفان شكسبير  
)

هايز بي أل سي

# HAYS

هايز بي أل سي هي شركة بريطانية متعددة الجنسيات تقدم خدمات التوظيف والموارد البشرية في 33 دولة . FTSE 250 حول العالم. وهي مدرجة في بورصة لندن وهي أحد مكونات مؤشر

## معلومات عامة

البلد

 المملكة المتحدة

التأسيس	1867
النوع	recruitment – عمل تجاري شركة – مقاوله – agency (en) عامه
الشكل القانوني	شركة عالمية محدودة
المقر الرئيسي	لندن
موقع الويب	hays.com

### المنظومة الاقتصادية

الصناعة	staffing and recruiting industry (en)
مناطق الخدمة	ألمانيا

### الإيرادات والعائدات

البورصة	سوق لندن للأوراق المالية
---------	-----------------------------

بلوس500

# Plus500

بلاس500 هي شركة تجارية على الإنترنت تأسست في عام 2008. مسجلة في سوق لندن للأوراق المالية. تزود حلبة تداول عقود الفروقات في مجموعة من أهم الأسواق المالية. يتم قبول أسهم الشركة الأم في سوق لندن للأوراق المالية (AIM) للتداول في سوق الاستثمارات البديلة.

### التاريخ

تم تأسيس الشركة من قبل خمسة من خريجي التخنيون - معهد للتقنية، باستثمار أولي قدره 400,000 دولار أمريكي ساهم به ألون جونين، المدير الإداري للشركة.

للتداول في السوق الرئيسي لبورصة لندن للشركات المدرجة Plus500 Ltd في 2018 ، تم إدراج أسهم

## العمليات

لشركة مسجلة في المملكة المتحدة حيث يقع مقرها الرئيسي ولديها مكاتب في كل من إسرائيل وأستراليا. يقع مقرها الرئيسي في لندن. تمثلت الخدمة في البداية بنظام تداول قائم على الحاسوب الشخصي. في عام 2010، طرحت الشركة إصدار المتصفح الخاص بها لمستخدمي نظامي تشغيل ماك أو إس و لينكس. في عام 2011، قاموا بإطلاق تطبيقهم الأول لمستخدمي آي باد و آي فون وخلال السنة التالية قاموا بإطلاق تطبيق أندرويد.

وقد أفادت التقارير بأنه تم إجراء 40% من الصفقات من قبل إما الهواتف الذكية أو الأجهزة اللوحية. خلال مقابلة أجريت معه، تحدث الرئيس التنفيذي للشركة جال هابر عن عملية التوظيف المكثفة التي يتوجب على كل مرشح المرور بها، حيث قد تستغرق فترة من حوالي ستة إلى عشرة أشهر

## عقد الفرق

في مجموعة من الأدوات المالية. تم تأسيس (CFD) تعمل بلاس500 على تقديم خدمة عقود الفروقات الشركة خلال فترة الركود الاقتصادي 2008 حينما كان المستثمرون يبحثون في مختلف الخيارات المرنة والأوسع نطاقاً. ظهرت كل من الأدوات المالية الاشتقاقية المتاحة وعقود الفروقات بوصفها المنتج المفضل.

## 500Affiliates

هو برنامج المشاركة التسويقي الرسمي التابع ل بلاس500 والذي تقدمه الشركة لإحالة 500Affiliates المتداولين الجدد عبر مالكي مواقع الويب ومسوقي الإنترنت الآخرين. يوجد لدى البرنامج أكثر من 70,000 شركة تابعة مسجلة في جميع أنحاء العالم، ويضم نطاق عمله 50 سوقاً، وهو متاح في 29 لغة. وقد تم اعتباره أحد أكثر برامج المشاركة التسويقية ربحية من قبل العديد من مواقع أخبار التداول



## الأقلمة

الموقع والمنصة هما متاحان في 31 لغة مختلفة في ما يزيد عن 30 نطاقًا مختلفًا

## الطرح الأولي العام

أعلنت الشركة عن الطرح الأولي العام الخاص بها في الأسبوع الأول من شهر يوليو/ تموز عام 2013 وبدأ التابع لسوق لندن للأوراق المالية بتاريخ 22 (AIM) التداول العام لأسهمها في سوق الاستثمارات البديلة يوليو/ تموز 2013، حيث جمعت ما يصل إلى 75 مليون دولار أمريكي، مما جعل رأس المال السوقي للشركة يصل إلى 200 مليون دولار أمريكي.

## التنظيم

هي مرخصة وتخضع لأنظمة سلطة السلوك المالي في المملكة المتحدة. في حين Plus500UK Ltd تخضع عملياتها الأسترالية لأنظمة مفوضية الأوراق المالية والاستثمارات الأسترالية.



بلس500

## معلومات عامة

البلد	 المملكة المتحدة [1]
التأسيس	إسرائيل 2008
النوع	PLUS: س ل أم
الشكل القانوني	شركة التوصية بالأسهم [2]
المقر الرئيسي	لندن، المملكة المتحدة
موقع الويب	<a href="http://plus500.com">plus500.com</a>

## المنظومة الاقتصادية

المنتجات	عقد الفرق منصة التداول
----------	---------------------------

## أهم الشخصيات

المؤسس	ألون جونين (المدير الإداري) جال هابر (الرئيس التنفيذي) إلعاد بن-يتسحاق، الرئيس التنفيذي للتسويق) عومر إلعازاري، الرئيس التنفيذي للتكنولوجيا) شلومي وايزمن، مهندس النظام شيمون صوفر
--------	--

## الإيرادات والعائدات

البورصة	• سوق لندن للأوراق المالية (PLUS)
---------	-----------------------------------



شركة دبليوي بي هي شركة بريطانية متعددة الجنسيات للإعلان والعلاقات العامة وأكبر شركة إعلانية في العالم. مكتب الإدارة الرئيسي في لندن، إنجلترا، والمكتب التنفيذي في دبلن، أيرلندا. لديها قائمة أساسية في بورصة لندن وهي مكون من مؤشر فوتسي 100. لديها قائمة ثانوية في بورصة ناسداك.

يوم 14 أبريل عام 2018، مارتن سوريل متقاعد 33 عاما بعد تأسيس الشركة. أصبح روبرتو كوارتا، رئيس الشركة، رئيسًا تنفيذيًا. في 3 سبتمبر 2018، تم تعيين مارك ريد رئيسًا تنفيذيًا.

معلومات عامة	
البلد	 المملكة المتحدة
التأسيس	1971
النوع	شركة — مقاوله — عمل تجاري عامة
الشكل القانوني	شركة عالمية محدودة
المقر الرئيسي	دبلن — ساينت هيلير — لندن
موقع الويب	<a href="http://wpp.com">wpp.com</a> (الإنجليزية)
المنظومة الاقتصادية	
الفروع	<a href="#">Kantar Group (en)</a>

الشركات التابعة	<ul style="list-style-type: none"> <li><a href="#">Kantar Group (en)</a></li> <li><a href="#">Finsbury Glover Hering(en)</a> <ul style="list-style-type: none"> <li>أوجلفي</li> </ul> </li> <li><a href="#">Hill &amp; Knowlton (en)</a></li> </ul>
الصناعة	<p>وكالة إعلان</p> <p>علاقات عامة</p>
الخدمات	<p>Branding &amp; identity</p> <p>Consumer insights</p> <p>Design</p> <p>Digital</p> <p>Marketing</p> <p>Market research</p> <p>Media planning and buying</p> <p>Public relations</p> <p>Relationship marketing</p>

### أهم الشخصيات

المؤسس	<a href="#">Martin Sorrell</a> (as an advertising company)
المدير التنفيذي	<a href="#">Mark Read (en)</a> [2] (2018 – )
الرئيس	<a href="#">Roberto Quarta (en)</a> [3] (2015 – )
الموظفون	109 [4],000(2022)

### الإيرادات والعائدات

البورصة	<ul style="list-style-type: none"> <li>بورصة نازدك (WPP)</li> <li>سوق لندن للأوراق المالية (WPP)</li> <li>بورصة نيويورك (WPP)</li> </ul>
العائدات	£15,602.4 million (2018)[1]
الدخل التشغيلي	£1,431.4 million (2018)[1]

## في إس آي غروب



، هي شركة بريطانية تقوم بدبلجة البرامج الإعلامية أو (VSI Group: بالإنجليزية) في إس آي غروب التعليق عليها، تأسست الشركة سنة 1989، ومقرها العاصمة البريطانية لندن، لديها فروع الشركة في أوروبا والشرق الأوسط، مثل فرع في إس آي غروب في العاصمة الألمانية برلين، وتل أبيب، والقاهرة، ودبي وإسطنبول وغيرها



مقر شركة في إس آي غروب في العاصمة البريطانية لندن

معلومات عامة	
البلد	 المملكة المتحدة
التأسيس	1989
النوع	عام
الشكل القانوني	شركة التوصية بالأسهم
المقر الرئيسي	 لندن، المملكة المتحدة <sup>[1]</sup>
موقع الويب	<a href="http://vsi.tv">vsi.tv</a> (الإنجليزية)

المنظومة الاقتصادية

الشركات التابعة	<ul style="list-style-type: none"> <li>• <a href="#">VSI Berlin GmbH (en)</a></li> <li>• <a href="#">VSI Translation &amp; Subtitling BV (en)</a></li> </ul>
الصناعة	ترجمة المحتوى الإعلامي
المنتجات	دبلجة
مناطق الخدمة	في جميع أنحاء العالم

## شركات سياحة وسفر

هايز ترافيل هي سلسلة وكلاء سفريات مستقلة يقع مقرها الرئيسي في سندرلاند بإنجلترا. هي أكبر وكيل سفريات مستقل في المملكة المتحدة. كوكيل مستقل، تستخدم هايز ترافيل منظمي رحلات آخرين في المملكة المتحدة لتوفير حزم العطلات للعملاء.

تأسست هايز ترافيل في عام 1980 على يد جون هايز.





هايز ترافيل في مبنى توماس كوك السابق، شارع ألبون، ليدز، ويست يوركشاير. تم التقاط الصورة بعد ظهر يوم الثلاثاء 3 ديسمبر 2019.

معلومات عامة	
البلد	<a href="#">المملكة المتحدة</a>
التأسيس	1980
النوع	<a href="#">عمل تجاري</a>
المقر الرئيسي	<a href="#">سندرلاند</a>
موقع الويب	<a href="http://haystravel.co.uk">haystravel.co.uk</a>
المنظومة الاقتصادية	
الصناعة	<a href="#">مجال السياحة</a>

## أهم الشخصيات

المالك	<a href="#">إيرين هايز</a>
المؤسس	<a href="#">جون هايز</a>
الرئيس	<a href="#">إيرين هايز</a>

## مجموعة توماس كوك

مجموعة توماس كوك (19 يونيو 2007 - 22 سبتمبر 2019) هي شركة سياحة ووكالة سفر بريطانية عالمية مدرجة ببورصة لندن. تأسست في 19 يونيو 2007 عن طريق اندماج شركتي (توماس كوك ايه جي ومجموعة ماي ترافيل). تمتلك المجموعة عدداً من مشغلي الرحلات السياحية، وشركات الطيران العارض (خطوط توماس كوك الجوية) في كل من المملكة المتحدة، بلجيكا والدول الاسكندنافية ومصر، وتمتلك Hotels4u. أيضا شركة كوندور للطيران وموقع الحجز الإلكتروني

## إفلاسها

في مساء يوم 22 سبتمبر 2019، فشلت المحاولة الأخيرة في سبيل إنقاذ مجموعة توماس كوك على إثر رفض «بنك فوسان» إضافة ما يقارب 200 مليون جنيه إسترليني إلى قرض بقيمة 900 مليون جنيه إسترليني، ومن جهة أخرى لم تستطع حكومة المملكة المتحدة من إنقاذ توماس كوك دون المجازفة بخسائر كبيرة قد تمس الخزانة العامة للدولة. في الساعة 2:00 من صباح يوم 23 سبتمبر 2019 أعلنت الإدارة عن توقف العمل بالشركة فوراً، تاركة حوالي 600,000 سائح تقطعت بهم السبل أثناء العطلات الخاصة بهم.

تقود هيئة الطيران المدني عملية إنقاذ لضمان العودة الآمنة في الوقت المناسب لحوالي 150,000 مواطن بريطاني تقطعت بهم السبل في أماكن عطلهم، متجاوزة انهيار «خطوط مونراخ» كأكبر عملية إجلاء من على حوالي 45 طائرة من مختلف CAA نوعها تقوم بها المملكة المتحدة. وفقا لبي بي سي، استحوذت

شركات الطيران التابعة للمجموعة، بما في ذلك إيزي جيت وأتلانتيك فرجين. فيما ستتولى شركات التأمين مسؤولية العملاء من ألمانيا، أحد أكبر أسواق الشركة سابقا.



توماس كوك في منطقة ويست ستريت

معلومات عامة	
البلد	 المملكة المتحدة
التأسيس	2007
الاختفاء	23 سبتمبر 2019
النوع	شركة عامة
الشكل القانوني	شركة عالمية محدودة
المقر الرئيسي	نيترية  على الخريطة
مواقع الويب	<a href="http://thomascookgroup.com">thomascookgroup.com</a> <a href="http://thomascook.com">thomascook.com</a> <a href="http://thomascook.de">thomascook.de</a> (الألمانية)
المنظومة الاقتصادية	

<a href="#">الشركات التابعة</a>	< ... القائمة
<a href="#">الصناعة</a>	السياحة
<a href="#">المنتجات</a>	الطيران العارض, خطوط جوية لنقل الركاب, خطوط رحلات بحرية, تخطيط عطلات, فنادق, منتجات
<a href="#">الخدمات</a>	وكالة سفر
<b>أهم الشخصيات</b>	
<a href="#">المؤسس</a>	توماس كوك
<a href="#">المدير التنفيذي</a>	بيتر فانكهاوزر
<a href="#">الموظفون</a>	21,813 (2015)[2]
<b>الإيرادات والعائدات</b>	
<a href="#">البورصة</a>	ICG: س. ل. أم
<a href="#">العائدات</a>	£7,834 مليون (2015)

مواقع سفر إلكترونية بريطانية

أوبودو



هي وكالة سفر عبر الإنترنت مملوكة لإسبانيا تقدم عروضًا على الرحلات (Opodo: بالإنجليزية) أوبودو الجوية المنتظمة والمستأجرة، وشركات الطيران منخفضة التكلفة، والفنادق، والرحلات البحرية، وتأجير السيارات، والباقات الديناميكية، وباقات العطلات، وتأمين السفر. إنها مؤسسة أوروبية أسسها اتحاد من شركات الطيران الأوروبية، بما في ذلك الخطوط الجوية البريطانية، الخطوط الجوية الفرنسية، أليطاليا، أيبيريا، الخطوط الجوية الملكية الهولندية، لوفتهانزا، إير لينغوس، الخطوط الجوية النمساوية وفين إير. امتلك مزود تكنولوجيا السفر أماديوس 99.4% من الشركة حتى عام 2011، عندما استحوزت عليها شركة (eDreams ODIGEO) إي دريم أوديغيو.

## فلايت قلوبل

هو موقع على الإنترنت (أون لاين)، متخصص في الأخبار (Flightglobal: بالإنجليزية) فلايت قلوبل والمعلومات ذات الصلة بصناعة الطيران والفضاء. كما يوفر مساحة للعديد من المجتمعات المتميزة في مجال صناعة الطيران والفضاء.

تم تأسيس الموقع في فبراير 2006 ليكون بمثابة موقع على الإنترنت لمجلة الطيران الدولي مجلة طيران ومجموعة الطيران (ATI) ومخابرات النقل الجوي (ACAS) و (Airline Business) رجال الأعمال والخدمات وغيرها من الأدلة.

### معلومات عامة

موقع الويب

[flightglobal.com](http://flightglobal.com)

نوع الموقع

موقع إخباري - موقع ويب

## أهم الشخصيات

- [ريد المعلومات](#)
- [التجارية](#)

المالك

## بلموند المحدودة

هي شركة خدمات سياحية وترفيهية تدير الفنادق (Belmond Limited: بالإنجليزية) بلموند المحدودة الفاخرة وخدمات القطارات والرحلات النهريّة في جميع أنحاء العالم. في عام 2015 ، كان لدى الشركة 35 فندقًا فاخرًا و 7 قطارات سياحية و 3 رحلات نهريّة ومطاعم في 22 دولة

## تاريخ الشركة

تأسست الشركة في عام 1976 من قبل رجل الأعمال الأمريكي جيمس شيروود من خلال الاستحواذ على في البندقية من عائلة غينيس مقابل 900 ألف جنيه إسترليني. ثم اشترى (Cipriani) فندق سيبرياني جيمس شيروود ما تبقى من قطار أورينت إكسبريس الأسطوري لترميمه وعرض رحلات من باريس ولندن إلى فندقه في البندقية للعملاء الأثرياء في 10 مارس 2014 ، تم تغيير اسم شركة فنادق قطار الشرق السريع المحدودة إلى بلموند وفي 1 يوليو 2014 ، تم تغيير اسم الشركة القابضة لبلموند أيضًا إلى بلموند المحدودة . في أبريل 2015 ، دخلت بلموند المحدودة في شراكة مع سكك حديد آيرلندا لإطلاق القطار الفاخر في آيرلندا. في يوليو 2016 ، باعت الشركة الهندية المحدودة للفنادق حصتها البالغة 5.1٪ في بلموند، واحتفظت بـ 0.44٪ فقط من بلموند بعد البيع. في ديسمبر 2018 ، وافقت الشركة على صفقة بقيمة 3.2 مليار دولار أغلقت في أبريل 2019 (LVMH) الاستحواذ عليها من قبل ال في أم اتش ، وبالتالي شطب اسم الشركة من بورصة نيويورك وجعلها مملوكة للقطاع الخاص بنسبة 100٪. أدى الإعلان عن البيع إلى زيادة حصة بلموند بنسبة 40٪ في يوم تداول واحد

## معلومات عامة

البلد

 المملكة المتحدة

 إيطاليا

التأسيس	1976
النوع	شركة تابعة
الشكل القانوني	شركة عامة
المقر الرئيسي	لندن
موقع الويب	belmond.com

### المنظومة الاقتصادية

الشركة الأم	أل في أم أش - موبت هنسي لوي فيتون
الشركات التابعة	< ... القائمة
الصناعة	خدمات سياحية
الخدمات	فنادق، قطارات، سفن سياحية، مطاعم

### أهم الشخصيات

المدير التنفيذي	Roeland Vos (en)
أهم الشخصيات	Roeland Vos (الرئيس) (التنفيذي) Dan Ruff (مدير عمليات)

### الإيرادات والعائدات

البورصة	بورصة نيويورك (BEL)
العائدات	▲ 576.84 million دولار أمريكي (2018)

مجموعة فنادق إنتركونتيننتال

**IHG<sup>®</sup> HOTELS & RESORTS**

المعروفة اختصاراً بـ (InterContinental Hotels Group: بالإنجليزية) مجموعة فنادق إنتركونتيننتال ، ورسمياً فنادق إنتركونتيننتال، هي شركة فنادق بريطانية متعددة الجنسيات، تأسست (IHG) أي أتش جي في 15 أبريل 2003، ويقع مقرها الرئيسي في دنهام، في باكينجهامشير، المملكة المتحدة

وهي أكبر شركة فنادق في العالم من حيث عدد الغرف، والذي بلغ عدد غرفها 687,000 غرفة في فبراير 2014، ولديها أكثر من 4,600 فندق في أكثر من 100 دولة حول العالم

وتشمل العلامات التجارية التابعة لمجموعة فنادق إنتركونتيننتال كل من: أجنحة كاندل وود، فندق كراون ، إنتركونتيننتال، و فندق Hualuxe بلازا، ايفنتز، فندق هوليداي إن، هوليداي إن صريحة، فندق نيبي، ستايبريدج سويتس

مجموعة 4,602 من الفنادق، و3,934 تعمل بموجب اتفاقيات الامتياز، 658 تدار من قبل الشركة ولكن بشكل منفصل المملوكة، ومملوكة مباشرة 10

العلامات التجارية

أجنحة كاندل وود

فندق كراون بلازا

ايفنتز

فندق هوليداي إن

هوليداي إن صريحة

فندق نيبي

Hualuxe.

انتركونتيننتال

فندق ستايبريدج سويتس



معلومات عامة	
البلد	 المملكة المتحدة
التأسيس	أبريل 2003 (أصول تعود إلى 1777) 15
النوع	عامة
الشكل القانوني	شركة عالمية محدودة
المقر الرئيسي	باكينجهامشير، المملكة المتحدة
الجوائز	(2007) جوائز الأخ الأكبر
موقع الويب	<a href="http://ihgplc.com...">ihgplc.com...</a> (الإنجليزية)

المنظومة الاقتصادية	
الشركات التابعة	<a href="#">أجنحة كاندل وود</a>
	<a href="#">فندق كراون بلازا</a>
	<a href="#">فنادق افنتز</a>
	<a href="#">هوليداي إن</a>
	<a href="#">هوليداي إن إكسبريس</a>
	<a href="#">فندق نيلي</a>
	<a href="#">إنتركونتيننتال</a>
	<a href="#">ستايريدج سويتس</a>
الصناعة	<a href="#">الفنادق</a>
المنتجات	<a href="#">فندق</a>

أهم الشخصيات	
المدرء التنفيذيون	<a href="#">Richard Solomons (en)</a> [3] (2011 – 2017)
	<a href="#">Keith Barr (en)</a> (2017 – 2023)
الموظفون	120,000 (2012) [1]

الإيرادات والعائدات	
البورصة	<ul style="list-style-type: none"> <li><a href="#">سوق لندن للأوراق</a></li> <li>(IHG) <a href="#">المالية</a> [4]</li> </ul>

	(IHG) <u>يورصة نيوبورك</u> [5]
<u>العائدات</u>	1,903 [2] مليون دولار
<u>الدخل التشغيلي</u>	668 مليون دولار

شركات سجائر

ريجال (سجائر)

# REGAL

ريجال هي علامة تجارية بريطانية للسجائر, حاليًا تملكها وتصنعها شركة إمبريال توباكو

## التاريخ

في عام 1969. أصبحت العلامة "Embassy Regal Filter" تم إصدار قسائم السجائر في الأصل باسم التجارية مشهورة جدًا وباعت قسائم السجائر حتى عام 1999 تقريبًا. تصنف على أنها ذات علامة تجارية "فاخرة"، وهي واحدة من أعلى منتجات السجائر المتاحة في المملكة المتحدة. تحظى ريجال بشعبية كبيرة في إسكتلندا وأيرلندا الشمالية وشمال إنجلترا؛ في المناطق الجنوبية، تحظى العلامة التجارية إمباسي، الشقيقة لريجال، بشهرة أكبر، تتوفر ريجال بحجم الملك وبحجم فلتر عادي.

في عام 2014، أُغلق مصنع السجائر في نوتنغهام الذي كان ينتج سجائر ريجال وتم نقل الإنتاج إلى ألمانيا وبولندا.

## "الحملة الإعلانية" ريج

في التسعينيات، أطلقت إمبريال توباكو حملة إعلانية تضم رجل عادي يُدعى ريج يقدم أفكار فكاهية بطابع الأبوة حول مواضيع مختلفة. جاء في الإعلان الأول ما يلي: "ريج عن التدخين: أنا أدخنهم لأن اسمي في ريجال. تبع ذلك المزيد من الإعلانات، مثل "ريج عن رصد 'al' عليهم". وهو يضع أصابعه على الحرفين القطارات: هناك واحد". و"ريج عن السياسة الحزبية: إذا أسقطت الرماد على السجادة فلن يتم دعوتك". مرة أخرى.

زعمت إمبريال توباكو أن ريج لم يشجع الأطفال على التدخين، حيث كان يُنظر إلى الشخصية على أنها "مثيرة للقلق وغير جذابة". ومع ذلك، تم سحب الحملة في النهاية بسبب اكتشاف الباحثين الطبيين أن الفكاهة الغبية في الإعلانات تجذب في الغالب المراهقين الصغار، في حين أن البالغين الذين تتراوح أعمارهم بين 33 و55 عامًا، والذين من المفترض أنهم المجموعة المستهدفة للحملة، لم يتماشوا مع ريج.

## التقليد

في أبريل 2002، ذكرت صحيفة ديلي تلغراف أن وسطاء كانوا يقدمون سجائر ريجال وسجائر سيليك كات المعفاة من الرسوم الجمركية للمستهلكين. تبين أن هذه المنتجات مزيفة وغير قانونية وتم إنتاجها في مصانع صينية على الحدود بين مقاطعتي فوجيان وغوانغدونغ وكانت شديدة السمية. إلى جانب الآثار الصحية للتدخين، تم إنتاج هذه السجائر في ظروف غير صحية في المصنع وتضمنت نفايات التبغ ونشارة

الخشب والأوساخ والمواد الكيميائية المحظورة بالإضافة إلى مستويات عالية من القطران والنيكوتين. كلفت هذه المنتجات المقلدة 2.5 مليار جنيه إسترليني من الإيرادات المفقودة في عام 2001 ويُعتقد أنها تمثل ما لا يقل عن ربع إجمالي السجائر التي يتم تدخينها في بريطانيا في ذلك العام وفقًا لوزارة الخزانة.

معلومات عامة	
نوع المنتج	<a href="#">سجارة</a>
الإنتاج	<a href="#">شركة التبغ</a> <a href="#">إمبريال</a>
بلد الأصل	<a href="#">المملكة المتحدة</a>
أدخلت	؛ منذ 1969 54 عاما

سجائر ديث والتي تعني باللغة العربية سجائر الموت، هي علامة تجارية بريطانية للسجائر، Death سجائر (ديث) كانت مملوكة وتُصنع من قبل شركة التبغ المستنير في المملكة المتحدة بين عامي 1991 و1999. لقد صُوِّرت كعبارة ساخرة خلال التسويق والإعلان عن السجائر، والتي عازمت على نقد وكشف القصد الحقيقي من تسويق السجائر: الفكرة أن السجائر -عندما تُستهلك بالأسلوب الذي صُنعت لأجله- بالفعل منتج مميت أساسًا، ويحتمل أن يُساهم في وفاة الشخص الذي يدخن.

## التاريخ

استثمر رجل الأعمال بي جي كينغهام مدخرات حياته لينشئ ويسوق منتج التدخين الخالي من المواد المضادة والذي يُدعى (ديث). لقد أسس شركة التبغ المستنير في عام 1991. وكشف منتجه حقيقته الخطيرة بشكل أساسي من خلال التصميم الذي وُضع على الغلاف الخارجي والذي يتكون من جمجمة وعظمتين متقاطعتين. ويأتي أيضًا بنوعين: ديث، وديث لايتس.

الاستهلاكي. بيع من من خلال "young underground punk rock" تم تسويق المنتج في سوق الطلبات البريدية لبعض الوقت من لوكسمبورغ لتجنب الضريبة في المملكة المتحدة. ومع ذلك، بعد فترة منعت إدارة الضرائب والجمارك قناة المبيعات هذه.

## الشركة

في عام 1994 بعد مقتل رولاند راتزنبرغر وأيرتون F1 انهارت خطط الشركة لرعاية سباق المحيط الهادئ سينا في سباق جائزة سان مارينو الكبرى. في ذلك العام، تم رفض الشركة من قبل أفضل خمسة مقاولين للملصقات والذين لم يسمحوا للشركة باستخدام مواقعها بسبب رسالتها التسويقية الصريحة، وأيضًا القانون البرلماني المعلق الذي يقيد الإعلان عن التبغ.

كانت الشركة تخسر مليون جنيه كل سنة، ولم تستطع القيام بحملات إعلانية واسعة النطاق. والعلامة التجارية للشركة تم تحديها بنجاح من قبل شركة الكحول التي تُدعى بلاك ديث. منعت الدعوى القضائية الوشيكة بيع سجائر ديث وتم إغلاق الشركة.

## الأسواق

كانت سجائر ديث تُباع بشكل رئيسي في المملكة المتحدة، وبيعت أيضًا في الولايات المتحدة والنرويج وفرنلندا.

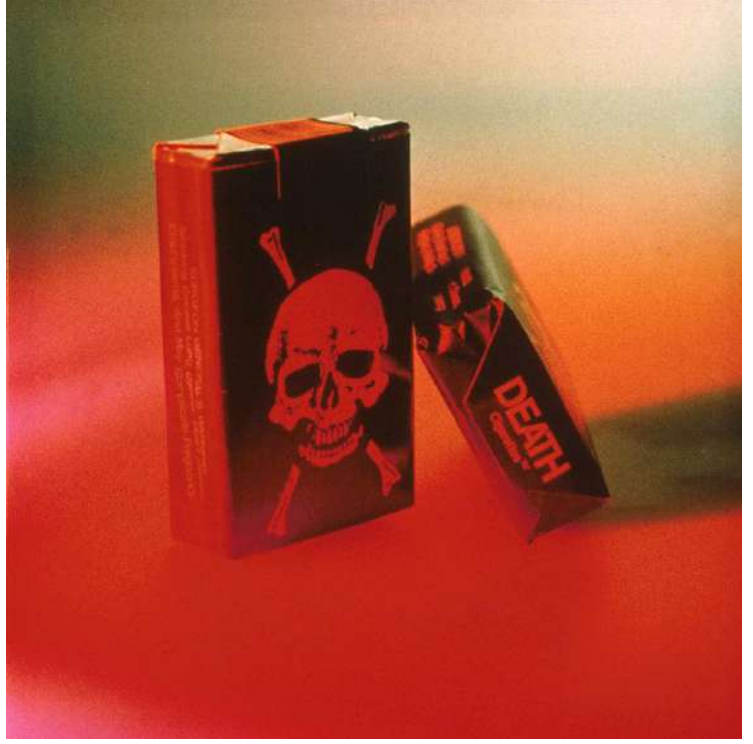

معلومات عامة	
نوع المنتج	<a href="#">سجارة</a>
الإنتاج	Enlightened Tobacco Company
بلد الأصل	<a href="#">المملكة المتحدة</a>
أدخلت	؛ منذ 33 سنوات 1991
توقف	1999
الأسواق	See <a href="#">Markets</a>

سجائر ريتشموند

ريتشموند هي علامة تجارية بريطانية للسجائر، تمتلك وتُصنع حاليًا من قبل امبيريال توباكو.

#### تاريخ الشركة

أُنشئت سجائر ريتشموند لفترة قصيرة في كندا من قبل امبيريال توباكو، حيث تم إطلاق العلامة التجارية في عام 1968 كسجائر كينج سايز المفلتر. وكانت هذه هي المرة الأولى التي استخدمت فيها امبيريال توباكو التصفية بواسطة فلتر ستريكممان ، وهو طرف عالي الترشيح كان يعتقد أنه يقلل من الجسيمات. ثم تم نفي هذه الادعاءات في وقت لاحق، وتم سحب العلامة التجارية بحلول أوائل السبعينيات.

أعيد طرح ريتشموند في أسواق المملكة المتحدة في عام 1999 كعلامة تجارية قيمة. مقابل العلامات التجارية للسجائر البريطانية ذات الأسعار المنخفضة مثل مايفير، سوفرين، وبارك رود

#### الأسواق

تُباع سجائر ريتشموند بشكل رئيسي في المملكة المتحدة، وكانت أو ما زالت تُباع أيضًا في لوكسمبورج، بلجيكا، فنلندا، بيلاروس، روسيا، كازاخستان، كندا، أروبا، كوراساو، بوليفيا، باراغواي، أوروغواي، والأرجنتين.

#### المنتجات

تُعد سجائر ريتشموند من فئة سوبر كينغز وكينغ سايز هي العلامة التجارية الرابعة والخامسة الأكثر مبيعًا للسجائر في المملكة المتحدة على التوالي. وتميزت بالعبوة ذات اللون الأزرق الزاهي، والتي خضعت في أكثر حدائثها، وأصبح sans-serif لخط serif بداية عام 2006 لإعادة تصميم حيث تم استبدال خط المظهر العام أكثر بساطة. ومع ذلك، منذ 20 مايو 2016، لم يتم تصنيع أي من هذه الألوان على العبوات بسبب قوانين تعبئة التبغ البسيطة التي دخلت حيز التنفيذ، باستثناء جزر القناة، اعتبارًا من 31 يوليو 2022، جنبًا إلى جنب مع حظر محلي على سجائر المنثول

في "Chill Edition" في عام 2008، تم إصدار عبوات محدودة الإصدار من سجائر ريتشموند تحت اسم عام 2011.

في أغسطس 2011، قدمت علامة ريتشموند نسخة جديدة حيث ان "ريتشموند سوبر سليمز" تأتي تلبيةً للاستخدام المتزايد لسجائر "سوبر سليم"، مثل علامة بريتيش أمريكان توباكو "فوغ بيرل".

تأتي بالأصناف التالية: 1. ريتشموند الأصلية بحجم كينغ و سوبر كينغز. ريتشموند برايت (ناعمة) بحجم كينغ و سوبر كينغز. ريتشموند ذات الفلتر الأخضر بحجم كينغ و سوبر كينغز (سابقًا ريتشموند جرين فوشن).

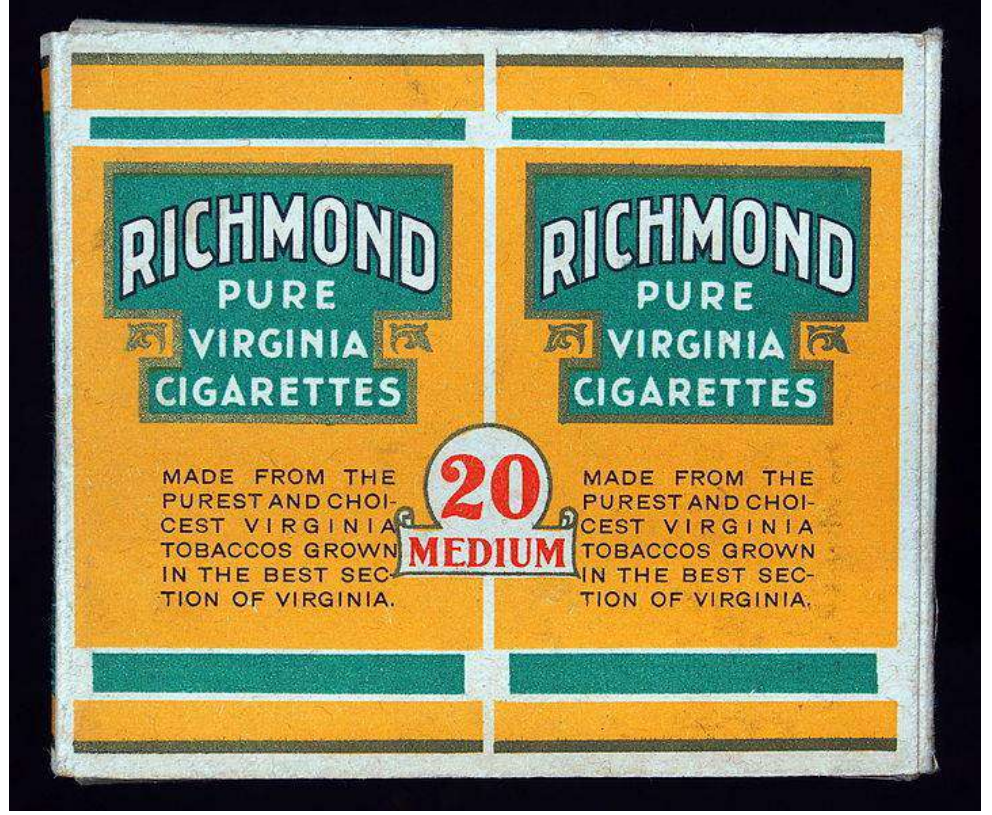

عبوة سجائر ريتشموند

دنهيل

# DUNHILL

وشركة برتيش Dunhill هي علامة تجارية للسجائر مقرها في وستمنستر، لندن، تملكها وتصنعها شركة أمريكيان توباكو. يحيي اسم العلامة التجارية ذكرى بائع التبغ الإنجليزي ورجل الأعمال والمخترع ألفريد. وتصنعها في وستمنستر، مدينة وستمنستر، لندن Dunhill دانهيل. في المملكة المتحدة، تم تسجيل شركة

التاريخ



في لندن في 10 مارس 1907 عندما افتتح بائع التبغ والمخترع ألفريد دنهيل Dunhill تأسست شركة متجراً صغيراً لبيع السجائر في شارع ديوك في منطقة سانت جيمس. قدم خلطات من التبغ مصممة حسب طلب الزبون الفردي. تم طرح دنهيل في عام 1908 وكان يُعرف باسم "أبسوربال". تم تصميمه لمواجهة أي مخاوف تتعلق بالصحة المُدركة وكان يحتوي على "ابتكار عالمي - رأس فلتر من القطن الطبي. كان شعاره "السيجارة الصحية". حازت سجائر دنهيل على إمتياز ملكي منذ عام 1927 حتى عام 1995

في عام 1939، تم طرح العلامة التجارية في الولايات المتحدة من قبل شركة فيليب موريس يو.إس.إيه. التي قامت باستئجار حقوق التسويق في الولايات المتحدة، وفي عام 1962، تم طرح "دنهيل إنترناشيونال

عادةً ما يكون سعر سجائر دنهيل أعلى من متوسط أسعار السجائر في المنطقة التي تباع فيها بسبب استخدام التبغ عالي الجودة

. كانت سجائر دنهيل المفضلة لدى صحافة غونزو من قبل الصحفي هانتر ستوكتون ثومبسون

## أفريقيا

على الرغم من أن جنوب أفريقيا تمتلك واحدة من أصعب قوانين مكافحة التبغ في إفريقيا، إلا أن الشركة فشلت في الامتثال للقانون، وواصلت العمل على الجبهات الحكومية والإعلانات والترويجات السرية. في عام 2010، في حين (BAT) نيجيريا، تسيطر بريتيش أمريكان توباكو على 84% من سوق السجائر. في عام 2010، في حين (BAT) نيجيريا، ارتفعت أرباح بريتيش أمريكان توباكو من (BAT) انخفضت الأسواق في تركيا وإيران وجنوب أفريقيا، ارتفعت أرباح بريتيش أمريكان توباكو مناطق إفريقيا والشرق الأوسط بمقدار 134 مليون جنيه إسترليني لتصل إلى 858 مليون جنيه إسترليني، مدفوعة إلى حد كبير بالسوق النيجيرية



باللون الأزرق الداكن Dunhill Fine Cut

معلومات عامة	
نوع المنتج	<a href="#">سيجارة</a>
المالك	<ul style="list-style-type: none"><li><a href="#">برتيش أمريكان توباكو</a></li></ul>
الإنتاج	<a href="#">برتيش أمريكان توباكو</a> <a href="#">Dunhill</a>
بلد الأصل	<a href="#">المملكة المتحدة</a>
أدخلت	مارس 1907؛ منذ 10 <a href="#">وستانستر</a> (117 سنة)
موقع الويب	<a href="#">bat.com</a>

بنسون وهيدجز

# BENSON & HEDGES

بنسون وهيدجز هي ماركة بريطانية للسجائر مملوكة إما لشركة فيليب موريس إنترناشيونال، أو شركة التبغ البريطانية الأمريكية، أو اليابانية للتبغ، وهذا يتوقف على المنطقة التي ينتج فيها. في المملكة المتحدة، يتم تسجيلها في شارع أولد بوند في لندن ويتم تصنيعها في منطقة ليسنافيلان في باليمينا في أيرلندا الشمالية. تصنع في الغالب من تبغ فرجينيا

في بعض البلدان التي لا تحمل فيها فيليب موريس علامة بنسون آند هيدجز التجارية، مثل الفلبين يباع طراز من ماركة السجائر الأمريكية الشمالية بينسون آند هيدجز تحت علامة «فيليب موريس» باستخدام عبوة مماثلة.

## تاريخ

تأسست بينسون آند هيدجز في لندن عام 1873 من قبل ريتشارد بنسون وويليام هيدجز تحت اسم بنسون وهيدجز المحدودة. خلف ألفريد بيجيت هيدجز والده في العمل في عام 1885، وهو نفس العام الذي ترك فيه ريتشارد بنسون العمل. شهد عام 1900 افتتاح فروع بنسون وهيدجز المحدودة في الولايات المتحدة وكندا. في عام 1928، أصبح الفرع الأمريكي مستقلاً، وتم شراؤه من قبل شركة فيليب موريس في Gallaher Group عام 1958. تم شراء شركة بنسون وهيدجز المحدودة في المملكة المتحدة من قبل عام 1955.

معلومات عامة	
المالك	• <a href="#">تبغ اليابان</a>
بلد الأصل	 <a href="#">المملكة المتحدة</a>
أدخلت	1873
موقع الويب	<a href="http://bensonandhedges.co.uk">bensonandhedges.co.uk</a>

أمبر ليف (تعني بالعربية: ورق العنبر) هي علامة تجارية للتبغ الملفوف. وتعد من منتجات Amber Leaf مبر ليف قسم مجموعة جالاهر في شركة جابان توباكو. واعتبارًا من مايو 2016 أصبح تبغ أمبر ليف متاحًا بعبوات تزن 30 جرامًا تحتوي على الورق والمرشحات (الفلاتر)، وأكياس سعة 30 جرام أو 50 جرام مع أوراق اللف.

في عام 2011 والأعوام القليلة الماضية، بيعت عبوات أمبر ليف الدعائية مع التبغ في بعض المتاجر في المملكة المتحدة وأيرلندا.

#### الإصدارات

أصدرت أمبر ليف في عام 2012 إصدار "أمبر ليف بلوند" في المملكة المتحدة. تم صنع أمبر ليف بلوند لتزويد المدخنين البالغين بنكهة ألد من خلال استخدام مزيج التبغ الفيرجيني عالي الجودة. تبعًا لرئيس التقليدي، الذي يكون مزيجه عادةً داكن. حيث RYO على عكس تبغ ريو"، JTI الاتصالات في شركة يستخدم إصدار بلوند مزيج فيرجينيا باهت اللون لتوفير طعم لذيذ. ولن يكون الإصدار جاذبًا لمدخني ريو البالغين الحاليين فحسب، بل أيضًا سيجذب العدد المتزايد من المدخنين البالغين الحاليين الذين يبحثون "عن منتج ريو للتبديل إليه".



علبة تحتوي على أوراق وفلاتر 12.5 جرام

دنهيل

# DUNHILL

وشركة برتنيش Dunhill هي علامة تجارية للسجائر مقرها في وستمنستر، لندن، تملكها وتصنعها شركة أمريكيان توباكو. يحيي اسم العلامة التجارية ذكرى بائع التبغ الإنجليزي ورجل الأعمال والمخترع ألفريد وتصنيعها في وستمنستر، مدينة وستمنستر، لندن Dunhill دانهيل. في المملكة المتحدة، تم تسجيل شركة

## التاريخ

في لندن في 10 مارس 1907 عندما افتتح بائع التبغ والمخترع ألفريد دنهيل Dunhill تأسست شركة متجراً صغيراً لبيع السجائر في شارع ديوك في منطقة سانت جيمس. قدم خلطات من التبغ مصممة حسب طلب الزبون الفردي. تم طرح دنهيل في عام 1908 وكان يُعرف باسم "أبسوربال". تم تصميمه لمواجهة أي مخاوف تتعلق بالصحة المُدركة وكان يحتوي على "ابتكار عالمي - رأس فلتر من القطن الطبي. كان شعاره "السيجارة الصحية". حازت سجائر دنهيل على إمتياز ملكي منذ عام 1927 حتى عام 1995

في عام 1939، تم طرح العلامة التجارية في الولايات المتحدة من قبل شركة فيليب موريس يو.إس.إيه. التي قامت باستئجار حقوق التسويق في الولايات المتحدة، وفي عام 1962، تم طرح "دنهيل إنترناشيونال

عادةً ما يكون سعر سجائر دنهيل أعلى من متوسط أسعار السجائر في المنطقة التي تباع فيها بسبب استخدام التبغ عالي الجودة.

كانت سجائر دنهيل المفضلة لدى صحافة غونزو من قبل الصحفي هانتر ستوكتون ثومبسون

## أفريقيا

على الرغم من أن جنوب أفريقيا تمتلك واحدة من أصعب قوانين مكافحة التبغ في إفريقيا، إلا أن الشركة فشلت في الامتثال للقانون، وواصلت العمل على الجبهات الحكومية والإعلانات والترويجات السرية. في عام 2010، في حين (BAT) نيجيريا، تسيطر بريتيش أمريكان توباكو من (BAT) انخفضت الأسواق في تركيا وإيران وجنوب أفريقيا، ارتفعت أرباح بريتيش أمريكان توباكو مناطق إفريقيا والشرق الأوسط بمقدار 134 مليون جنيه إسترليني لتصل إلى 858 مليون جنيه إسترليني، مدفوعة إلى حد كبير بالسوق النيجيرية



باللون الأزرق الداكن Dunhill Fine Cut

معلومات عامة	
نوع المنتج	<a href="#">سيجارة</a>
المالك	<ul style="list-style-type: none"><li><a href="#">برتيش أمريكان توباكو</a></li></ul>
الإنتاج	<a href="#">برتيش أمريكان توباكو</a> <a href="#">Dunhill</a>
بلد الأصل	<a href="#">المملكة المتحدة</a>
أدخلت	مارس 1907؛ منذ 10 <a href="#">وستانستر</a> (117 سنة)
موقع الويب	<a href="#">bat.com</a>

كابستان (سيجارة)

# CAPSTAN

كابستان هي علامة تجارية بريطانية للسجائر غير المفلترة، تمتلكها وتصنعها حاليًا شركة إمبريال براندز. تراجعت شعبية العلامة عندما أصبحت الآثار الصحية للتبغ معروفة بشكل أوسع؛ حيث يبيعها عدد قليل من المحلات اليوم

## تاريخ

علبة سجائر كابستان. ١٩٣٠

كابستان" أُطلقت من قبل شركة دبليو دي. آند إتش. أو. ويلز في عام ١٨٩٤، وكانت واحدة من أكثر "علامات السجائر شهرة في أوائل القرن العشرين. قامت شركة دبليو دي. آند إتش. أو. ويلز بإنفاق ٤٠٠٠ جنيه إسترليني (ما يعادل ٤٧٧,٥٠٩.٥٠ جنيه إسترليني في عام ٢٠١٨) على ترويج سجائر كابستان في عام ١٩٠٠، وكانت هذه الأموال تُنفق بالإضافة إلى التكاليف العادية للإعلانات، بما في ذلك بطاقات العرض والإعلانات في الصحف. كانت "كابستان" تُعتبر رد شركة دبليو دي. آند إتش. أو. ويلز على سجائر بلايرز ميديم. في عام ١٩٧٣، نشرت حكومة المملكة المتحدة جدولاً يحتوي على محتوى القطران والنيكوتين في السجائر المتاحة في سوق المملكة المتحدة، واحتوت سجائر كابستان بقوة، بفارق ٠.٢١ ملغم للسيجارة، على أعلى محتوى للنيكوتين (٣.٣٩ ملغم للسيجارة) من أي علامة أخرى، وثاني أعلى محتوى للقطران. ومع ذلك، منذ عام ٢٠٠٤، كان لدى السجائر المباعة في المملكة المتحدة حد أقصى للقطران يبلغ ١٠ ملغم و للنيكوتين ١ ملغم لكل سيجارة

تم إنتاج ملصقات إعلانية متنوعة لسجائر كابستان، بما في ذلك واحدة لتشجيع العاملات في المصانع خلال الحرب العالمية الثانية على تدخين كابستان للاسترخاء في نهاية يوم العمل. كانت واحدة من أشهر شعارات تلك الفترة هي. "وقت لكابستان". وبعد انتهاء الحرب العالمية الثانية، أصبح شعارًا آخر شهيرًا هو



"خذ كباستان". قليل من المشاهير قاموا بالإعلان لهذه العلامة التجارية، مثل الممثلة الإنجليزية إيفلين لاي والنجم البريطاني ديفيد نيفن.

الأغنية "ساتردايز كيدز" من ألبوم فرقة ذا جام لعام ١٩٧٩ بعنوان "سيتينغ سونز" تحتوي على جملة "أمهاتهم وآبؤهم يدخلون كباستان غير المصفاة / يعيش ورق الجدران لأنهم جميعاً يموتون بسبب". السرطان.

#### الأسواق

كباستان" تُباع أساساً في المملكة المتحدة، ولكنها تم بيعها أو ما زالت تُباع أيضاً في ألمانيا، سريلانكا، الهند، باكستان، ماليزيا، هونغ كونغ، أستراليا، نيوزيلندا، كندا، بنغلاديش و تشيلي.

#### بطاقات السجائر

كانت "كباستان" واحدة من شركات التبغ التي قامت بوضع بطاقات إعلانية داخل عبوات السجائر الخاصة بها. تضمنت بعض المجموعات سلسلة الكريكت التي تعرض لاعبين بارزين (١٩٠٧) ومجموعات كرة القدم الأسترالية التي تتضمن رسومات لأعلام الأندية وألوانها في عامي ١٩٠٨ و ١٩١٣

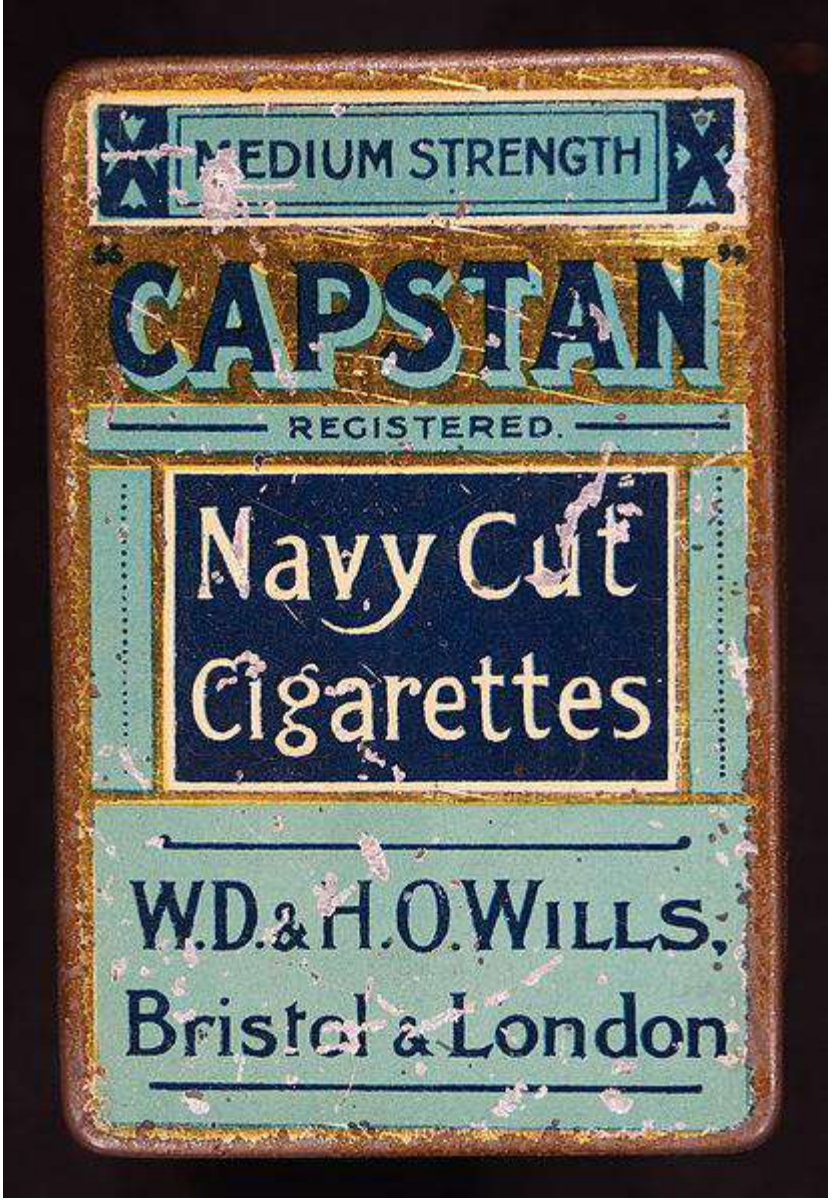

علبة سجائر كابستان. ١٩٣٠

#### معلومات عامة

نوع المنتج

سجائر

الشعار النصي

حان وقت "

"تناول كابستان", "كابستان"

المملكة المتحدة	بلد الأصل
١٨٩٤	أدخلت

## كينسيتاس (سيجارة)

كينسيتاس كلوب (تُختصر عادة إلى كلوب) هو علامة تجارية اسكتلندية للسجائر، تمتلك وتصنع حاليًا من قبل مجموعة جالاهر، وهي شركة فرعية لشركة تبغ اليابان. كانت سجائر كلوب في المملكة المتحدة تأتي في عبوة زرقاء مميزة تحمل اسم كلوب ورأس أسد قبل مايو 2017.

## تاريخ

تميزت الإصدارات الأولى من كينسيتاس، جينكين، وبوتلر بتغليف وإعلان يُصور السجائر المقدمة على صينية. واصلت شركة كينسيتاس استخدام جينكين في إعلاناتها حتى نهاية الخمسينيات من القرن الماضي.

زعمت كينسيتاس أن سجائرها "صُنعت بواسطة عملية كينستاس الخاصة التي تشمل استخدام الأشعة فوق البنفسجية". وشملت شعارات العلامة التجارية عبارات مثل "كينستاس - هذا جيد!" و"إيماننا بأنقى". الأوراق" و"جيدة بقدر ما تكون السجائر جيدة حقًا

تُقدم سجائر كينسيتاس كلوب بأحجام كبيرة وكبيرة جدًا، ولا تتوفر خيارات "خفيفة" أو بنكهة النعناع. في أغسطس 2018، تم إضافة التبغ الملفوف يدويًا إلى مجموعة المنتجات. وقد بنت العلامة التجارية شهرتها باستخدام كوبونات هدايا داخل عبوات السجائر يمكن جمعها واستبدالها في مراكز هدايا كينستاس بالمدن الرئيسية في المملكة المتحدة

تحتوي علب ومغلفات سجائر كينستاس كلوب على سلسلة متنوعة من بطاقات السجائر، بدءًا من عام 1930 وتضمنت السلسلة أعلام الإمبراطورية البريطانية ودول أوروبا

في فبراير 2018، أُعيد إطلاق العلامة التجارية بسعر يقارب 7.65 جنيهًا إسترلينيًا للعبوة المكونة من 20 سيجارة، بينما كانت تكلفة العبوة سابقًا حوالي 10.55 جنيهًا إسترلينيًا. وأصبحت جميع علب السجائر المكونة من 10 سجائر غير قانونية في المملكة المتحدة اعتبارًا من مايو 2017

كل سيجارة تحتوي على 10 ملغ من أول أكسيد الكربون، و10 ملغ من القطران، و0.9 ملغ من النيكوتين

#### الإعلانات الخادعة

استخدمت إعلانات في الجرائد في عام 1932 تحتوي على نسخة خادعة للإعلان عن سجائر كينسيتاس من خلال الادعاء بأنها "ستحمي الحلق" و تأكيد أن "1004 طبيب بريطاني ذكروا أن كينسيتاس أقل تأثيرًا". من ناحية التسبب بالتهيج



علبة معدنية قديمة من سجائر نادي كينسيتاس

نوع المنتج	سجائر
الشعار النصي	كينيسيتاس - هذا " إيماننا بأنقى ", "اجيد جيد بقدر ما ", "ورقة يجب أن تكون السجائر
بلد الأصل	سكوتلاندا
الأسواق	<a href="#">المملكة المتحدة، فرنسا</a>

روثمانز



بريطانية، شملت علامتها هي شركة **تبغ** (Rothmans International) **بالإنجليزية** روثمانز إنترناشونال في لندن، وتم التجارية عدة أنواع من السجائر مثل فايسروي ودانهيل، كان مقرها الدولي في **هيل ستريت** (Denham Place) تشغيل عملياتها الدولية من دنهام بليس [3][4][5].

كانت مدرجة على بورصة لندن، وكان مرة واحدة في المكونة للمؤشر. قرية دنهام في **باكينجهامشير** في عام 1968 وشركة التبغ البريطانية فاينانشال تايمز 100 ولكن اشترتها **شركة فيليب موريس الدولية** الأمريكية في عام 1998. كان أعمالها الأقوى في أوروبا، والمتخصصة في العلامات التجارية الممتازة

معلومات عامة	
البلد	 <a href="#">المملكة المتحدة</a>
التأسيس	1890
الاختفاء	1999
النوع	<a href="#">عمل تجاري</a>
المقر الرئيسي	<a href="#">تورونتو [1]</a> — <a href="#">لندن</a>
حلت محل	<a href="#">Rock City Tobacco Co. (en) [1]</a>
حلت محلها	<a href="#">فيليب موريس إنترناشيونال</a>
المنظومة الاقتصادية	
الشركة الأم	فيليب موريس
الشركات التابعة	<a href="#">Martin Brinkmann AG (en) [2]</a> <a href="#">Rothmans Racing Ltd. (en)</a>
الصناعة	التبغ
المنتجات	<a href="#">تبغ شائع</a>
أهم الشخصيات	
المالك	<ul style="list-style-type: none"> <li><a href="#">برتيش أمريكان توباكو</a></li> </ul>
المؤسس	<a href="#">لويس روثمان</a>

برتيش أمريكان توباكو



هي شركة بريطانية متعددة الجنسيات تصنع وتبيع السجائر والتبغ (BAT) شركة برتيش أمريكان توباكو ومنتجات النيكوتين الأخرى. تأسست الشركة عام 1902 ويقع المقر الرئيسي لها في لندن ، إنجلترا. اعتبارًا من عام 2019 ، أصبحت أكبر شركة لتصنيع السجائر في العالم بناءً على صافي المبيعات. تعمل الشركة في حوالي 180 دولة ، وتشمل علاماتها التجارية للسجائر (دنهل ، كنت ، لايكي سترايك ، بال مول وروثمانز). تشمل علاماتها التجارية أيضًا (فايب و فيوس) و جلو. [5] الشركة أصبح لديها قائمة أساسية في بورصة لندن وهي مكونة من مؤشر فوتسي 100. لديها قائمة ثانوية في بورصة جوهانسبرج. يتم أيضًا إدراج الأسهم العادية لشركة برتيش أمريكان توباكو في بورصة نيويورك للأوراق المالية في شكل أسهم ايداع أمريكية.

الشركات التابعة

رينولدز أمريكان

إمبريال توباكو كندا

سوزا كروز

نيماير

تيكيل

شركة التبغ الباكستانية

مجموعة بنتويل

بي.جيه. كارول و شركاه

بيج أوت



نوبلزا بيكاردو  
شركة التبغ السيلاني  
بيت الأمير



البيت العالمي، المقر الرئيسي لشركة التبغ البريطانية الأمريكية في لندن، كما يُرى من نهر التيمز

تاريخ  
التأسيس

سبتمبر 1902



البورصة	<a href="#">سوق لندن للأوراق</a> <a href="#">(BATS) المالية</a> <a href="#">بورصة</a> <a href="#">(BTI) جوهانسبرج</a> <a href="#">بورصة</a> <a href="#">(BTI) نيويورك</a> ✎
الدولة	<a href="#">المملكة</a>  <a href="#">المتحدة</a> ✎
المؤسس	<a href="#">جيمس بوكانان</a> <a href="#">ديوك</a> ✎
المقر الرئيسي	<a href="#">لندن</a> ✎
الموظفين	عدد <a href="#">55000 (2020)</a> ✎ <sup>[1]</sup>
الصناعة	<a href="#">صناعة التبغ</a> <a href="#">الغات</a> <a href="#">أخرى</a> ، <a href="#">وصناعة</a> <a href="#">التبغ</a> ✎ <a href="#">الغات أخرى</a> <sup>[2]</sup> ✎
المنتجات	<a href="#">ocb</a> <a href="#">الغات أخرى</a> ✎

## مجموعة سميث

تعود أصول مجموعة سميث إلى متجر المجوهرات أس سميث & أولاده ، الذي أسسه صانع الساعات ورجل الأعمال صموئيل سميث . من خلال توفير ساعاتها الدقيقة للعديد من العملاء، بما في ذلك الأميرالية ، نمت الأعمال بسرعة وتوسعت لتصبح مزودًا رئيسيًا للساعات والماس وأدوات السيارات. في 21 يوليو 1914، أصبحت الشركة شركة عامة محدودة ، واحتفظت بهذا الوضع لأكثر من مائة عام. تمت عملية إعادة هيكلة كبيرة لمجموعة سميث خلال الخمسينيات من القرن الماضي، حيث تم وضع أسس لقسم سميث للأنظمة الطبية بينما تم تنظيم لقسم سميث للطيران و قسم سميث مارين كقسمين منفصلين. طوال فترة طويلة من القرن العشرين، كانت مجموعة سميث هي المورد الرئيسي للأدوات لصناعة السيارات والدراجات النارية البريطانية، ونظمت نفسها تحت اسم سميثس للصناعات المحدودة في عام 1960.

سميث جروب بي أي سي أو مجموعة سميث هي شركة هندسية بريطانية متعددة الجنسيات ومتنوعة يقع مقرها الرئيسي في لندن ، إنجلترا. تعمل في أكثر من 50 دولة وتوظف 14600 موظف. مجموعة سميثس مدرجة في بورصة لندن وهي أحد مكونات مؤشر أف تي أس إي 100 .

مجموعة سميث لها أصولها في أ مجوهرات تسوق, إس سميث وأولاده، التي أسسها صانع الساعات ورجل الأعمال صموئيل سميث. توريد الساعات الدقة لمختلف العملاء ، بما في ذلك الأميرالية، نمت الأعمال بسرعة وتوسعت لتصبح مزودا رئيسيا للساعات, الماس، وأجهزة السيارات. في 21 يوليو 1914 ، أصبح العمل شركة عامة محدودة، التمسك بهذا الوضع لأكثر من مائة عام. تمت إعادة هيكلة كبيرة لمجموعة سميث خلال عام 1950 ، وتم وضع أسس قسم الأنظمة الطبية في سميث بينما تم تنظيم سميث للطيران وسميث مارين كأقسام منفصلة. طوال معظم القرن العشرين ، كانت مجموعة سميث المورد الرئيسي للأدوات لصناعات السيارات والدراجات النارية البريطانية ، حيث نظمت نفسها على النحو التالي سميث للصناعات المحدودة في عام 1960.



معروض في متحف بوينت كابريلو للضوء، كاليفورنيا، الولايات المتحدة الأمريكية.

معلومات عامة	
البلد	<span><span><span></span></span><span> </span></span> المملكة المتحدة [4]
التأسيس	؛ منذ 173 سنوات1851 (London)
النوع	<a href="#">شركة عمومية محدودة</a>
المقر الرئيسي	<a href="#">لندن</a>
موقع الويب	<a href="http://www.smiths.com">www.smiths.com</a>
المنظومة الاقتصادية	
<a href="#">الشركات التابعة</a>	<a href="#">Smiths Group (United States)</a> (en) [5]

	<ul style="list-style-type: none"> <li>• <a href="#">Smiths Detection</a> (<a href="#">United Kingdom</a>) (en)  [6]</li> </ul>
الصناعة	<a href="#">هندسة</a>
المنتجات	<p>Seal, bearing, filtration, and rotating products</p> <ul style="list-style-type: none"> <li>• Security sensors</li> <li>• Electronic connector, microwave, and protection products</li> </ul> <p>HVAC and fluid management components</p>
مناطق الخدمة	Worldwide

## أهم الشخصيات

المؤسس	<p><a href="#">Samuel Smith</a> <a href="#">الغات</a> <a href="#">أخرى</a></p>
المدير التنفيذي	<p><a href="#">Paul Keel, 3M's president of Skin &amp; Wound Care. Interview by Chimere G Holmes</a> (en)  [7](2021 –) </p>
الرئيس	<p><a href="#">جورج ديليو. باكلي</a> [8] </p>
أهم الشخصيات	<ul style="list-style-type: none"> <li>• <a href="#">Sir George Buckley</a> (<a href="#">رئيس مجلس الإدارة</a>)</li> <li>• <a href="#">Paul Keel</a> (<a href="#">الرئيس التنفيذي</a>)</li> </ul>
الموظفون	23 , 250

## الإيرادات والعائدات

البورصة	<p>SMIN: <a href="#">س ل أم</a> <a href="#">FTSE 100 Component</a></p>
---------	--

<a href="#">العائدات</a>
الدخل التشغيلي

▲ £2,566 million  
(2022)<sup>[3]</sup>

▲ £417 million (2022)

كل فقط



كُلُّ أكل محدود هي خدمة بريطانية لطلب الطعام وتوصيله عبر الإنترنت تأسست عام 2001 في كولدين، الدنمارك. وهي تعمل كوسيط بين منافذ بيع الوجبات الجاهزة المستقلة والعملاء. وفقًا لموقعهم على الويب، يقع المقر الرئيسي في لندن بإنجلترا ويعمل في ثلاثة عشر دولة في جميع أنحاء أوروبا، وآسيا، وأوقيانوسيا، والأميركيتين. تتيح المنصة للعملاء البحث عن مطاعم الوجبات الجاهزة المحلية، وتقديم الطلبات والدفع عبر الإنترنت، والاختيار من بين خيارات الاستلام أو التسليم.

أدرجت في بورصة لندن حتى استحوز عليها تاك اواي دوت كوم في فبراير 2020، ودمجت الشركتين في الشركة الأم جست أيت تاك اواي دوت كوم، والتي حلت محل قائمة جست أيت في بورصة لندن.

## تأريخ

أسس خمسة من رواد الأعمال الدنماركيين ، بما في ذلك جست أيت، وجيسبر بوخ في الدنمارك في عام 2000، وأطلقت الخدمة في أغسطس 2001. في عام 2005، اشترى رجل الأعمال التكنولوجي بوبندتسين (المؤسس المشارك) جميع المؤسسين والمستثمرين الأوائل باستثناء جيسبر بوخ ونقل الشركة إلى المملكة المتحدة. انتقل جيسبر بوخ إلى المملكة المتحدة على انها جزء من عملية الاستحواذ في عام 2006 وعين المدير التنفيذي الويزلي ديفيد باتريس لينضم إلى منصب الرئيس التنفيذي والمؤسس المشارك لجست أيت يوكي في مارس. بدأ التوسع الدولي من المقر الرئيسي للمملكة المتحدة، بدءًا من هولندا، في يوليو 2007. وتبعه أيرلندي في أبريل 2008.

في يناير 2011، أنشأت جست أيت مشروعًا مشتركًا في الهند. في فبراير، جمعت المجموعة 30 جنية إسترليني (48 مليون دولار) من استثماراتها في السلسلة ب، تمكينها من إجراء سبع عمليات استحواذ في العام المقبل:

أربعة شركات لإطلاق بلدان جديدة مع مشغلين محليين: أيت دوت سي أج في سويسرا في أبريل، كلك أيت في إيطاليا في مايو، ريسثورانتويوب في البرازيل في يونيو، والورستو في فرنسا في ديسمبر

ثلاثة عمليات استحواذ لترسيخ وجودها في المملكة المتحدة (أوربان بايت للدخول إلى سوق الشركات)، وكندا (شرت يامي ويب في أبريل لتغطية منطقة فانكوفر وجراب كندا في أكتوبر لأسواق أونتااريو وكولومبيا البريطانية).

في أبريل 2012، عززت جست أيت موقعها في المملكة المتحدة من خلال الاستحواذ على فل ماي بلي دوت كوم. بعد أسبوع، أعلنت شركة كل فقط عن جولة تمويل من السلسلة سي بقيمة 40 جنيهاً إسترلينياً (64 مليون دولار). استُخدمت الأموال جزئياً لإطلاق حملة إعادة تسمية العلامة التجارية دون كوك في المملكة المتحدة والاستحواذ في أكتوبر على منافسها الرئيسي في إسبانيا، سينديلانثال. بعد ما يقرب من خمس سنوات على رأس جست أيت، استقال الرئيس التنفيذي للمجموعة كلاوس نينجاردي في فبراير 2013. وأُسْتُبدِلَ في مايو من قبل الطبيب البريطاني السابق ديفيد باتريس

في 3 أبريل 2014، طرحت شركة كل فقط في بورصة لندن. في يوليو، زادت شركة كل فقط إلى 80% حصتها في ألوريستو. في سبتمبر، قامت شركة كل فقط بدمج أعمالها البرازيلية، ريستورانث ويب، مع أحد منافسيها، أي فود، لتشكيل المشروع المشترك

آي اف جي الذي تمتلك فيه شركة كل فقط حصة 25%. في فبراير 2015، باعت شركة كل فقط لشركة فود باندا استثماراتها في مشروعها المشترك الهندي، وواصلت توسعها في الأمريكيتين من خلال إطلاقها في المكسيك، من خلال استحواذ بنسبة 100% على سينديلانثال، وزيادة حصتها في آي اف جي، الشركة البرازيلية المشتركة مع أي فود

في مايو 2015، أعلنت شركة كل فقط أنها ستشتري مينولوج، وهي شركة أسترالية لطلب الطعام مقابل 855 مليون دولار أسترالي، وستقوم بتمويل الصفقة عن طريق إصدار أسهم جديدة. في يوليو 2015، استحوزت شركة كل فقط على اوديريت دوت سي أي، وهي شركة كندية لطلب الطعام عبر الإنترنت، مما عزز وجودها في كندا. في أغسطس 2016، باعت شركة كل فقط عملياتها في البنلوكس (هولندا وبلجيكا) لمنافسها الهولندي تاك اواي دوت كوم مقابل 22,5 مليون يورو. في كانون الأول (ديسمبر) 2016، أعلنت شركة كل فقط أنها حصلت على شركة هانكري واي من شركة ديليفري هيرو مقابل 200 مليون جنيه إسترليني (مع إمكانية 40 مليون جنيه إسترليني إضافية إذا حققت الشركة أهداف الأداء) و شركة سكب ذا دشر الكندية مقابل 110 مليون دولار كندي (66 مليون جنيه إسترليني). في الثاني عشر من أكتوبر 2017، أعطت هيئة المنافسة والأسواق موافقتها المبدئية على الصفقة

## معلومات عامة



البلد	<a href="#">قالب:بيانات بلد</a> <a href="#">أمستردام</a> [1]
التأسيس	1998 – 1999
النوع	<a href="#">توصيل</a> – <a href="#">عمل تجاري</a> <a href="#">شركة</a> – <a href="#">طلبات الطعام</a> <a href="#">عامّة</a>
المقر الرئيسي	<a href="#">أمستردام</a>
مواقع الويب	< ... القائمة

### المنظومة الاقتصادية

الشركة الأم	<a href="#">Just Eat Takeaway</a> (en) (2020 –) [2]
مناطق الخدمة	< ... القائمة

### أهم الشخصيات

المؤسس	<a href="#">Jesper Buch</a> (en)
المدراء التنفيذيون	<a href="#">Peter Plumb</a> (en) (2017 – 2019) [3] <a href="#">Jitse Groen</a> (en)
الرئيس	<a href="#">Adriaan Nühn</a> (en) (2018 –) [4]

### الإيرادات والعائدات

البورصة	• <a href="#">سوق لندن للأوراق</a> <a href="#">المالية</a> [2] (JET)
---------	---



سيركو جروب بي آل سي هي شركة بريطانية مقرها الرئيسي في هوك، هامبشاير، إنجلترا. تستمد سيركو الدخل في المقام الأول كمقاول لتقديم الخدمات الحكومية، بشكل بارز في قطاعات الصحة، والنقل، والعدالة، والهجرة، والدفاع، وخدمات المواطنين.

يتم إنشاء غالبية مبيعات سيركو من عمليات المملكة المتحدة، ولكن الشركة تعمل أيضًا في أوروبا القارية والشرق الأوسط ومنطقة آسيا والمحيط الهادئ وأمريكا الشمالية. تدير سيركو أكثر من 500 عقد حول FTSE العالم، وتوظف أكثر من 50000 شخص. وهي مدرجة في بورصة لندن وهي أحد مكونات مؤشر 250 .

في يوليو 2019، تم فرض غرامة قدرها 19.2 مليون جنيه إسترليني على شركة سيركو بتهمة الاحتيال والمحاسبة الكاذبة على خدمة وضع العلامات الإلكترونية التابعة لوزارة العدل. كما أمرت الشركة بدفع تكاليف التحقيق لمكتب مكافحة الاحتيال الخطير البالغة 3.7 مليون جنيه إسترليني. كما اتُهمت الشركة بالتستر الشامل على الاعتداء الجنسي على المهاجرين في مركز إزالة الهجرة وود في يارل في بيدفوردشاير، والفشل، جنبًا إلى جنب مع شركائها في الكونسورتيوم، في تطوير إستراتيجية لإدارة النفائات المشعة عالية النشاط في مؤسسة الأسلحة الذرية.

#### معلومات عامة

البلد	 <a href="#">المملكة المتحدة</a> [1]
التأسيس	10 سبتمبر 1929
النوع	<a href="#">air navigation service provider</a> (en) — عمل — شركة عامة — مقاوله — تجارى
الشكل القانوني	<a href="#">شركة عالمية محدودة</a>
المقر الرئيسي	<a href="#">Hook</a> (en)  <a href="#">المملكة المتحدة</a>
موقع الويب	<a href="#">serco.com</a>

## المنظومة الاقتصادية

الصناعة [خدمة](#)

## الإيرادات والعائدات

البورصة	• <a href="#">سوق لندن للأوراق المالية</a>
العائدات	<a href="#">دولار بليون</a> 1.26 (2018) <a href="#">أمريكي</a> [2]

دولارو

# DeLaRue

هي شركة بريطانية مقرها في باسينغستوك، إنجلترا التي تقوم (De La Rue plc : بالإنجليزية ) دولارو بتصنيع الورق بما في ذلك الأوراق النقدية، وجوازات السفر والطابع الضريبية. كما أن لديها مصنعًا في غيتشيد، وغيرها من المرافق

## الفروع

. يوجد لديها مكاتب في خارج بريطانيا في كينيا وسري لانكا ومالطا. وهي مدرجة في بورصة لندن

## المنتجات

تبيع دو لا رو تكنولوجيا الورق والطباعة العالية الأمان لأكثر من 69 عملة وطنية. وأيضًا مجموعة كبيرة من المستندات الآمنة الأخرى.



، المملوكة لدو لا رو ، والتي تطبع الأوراق النقدية Debden Security Printing Ltd منشأة الطباعة من بنك إنجلترا

تاريخ  
التأسيس

1821 🖍️

البورصة	<a href="#">سوق لندن للأوراق المالية (DLAR)</a> 
الدولة	<a href="#">المملكة المتحدة<sup>[1]</sup></a> 
المقر الرئيسي	<a href="#">ياسينجستوك</a> 
عدد الموظفين	مارس ( 2311 <sup>[2]</sup> ) 
الصناعة	<a href="#">طباعة، وحرير، وتتنع</a> 
المنتجات	<a href="#">عملة ورقية، وجواز سفر، وطابع ضريبي، وطابع بريد</a>

شركات ألعاب الفيديو

كودماسترز



، هي شركة بريطانية تنتج ألعاب الفيديو، يقع مقرها الرئيسي (Codemasters: بالإنجليزية) كودماسترز في مدينة ساوثهام التابعة لمقاطعة وركشير البريطانية.

معلومات عامة	
البلد	 المملكة المتحدة
التأسيس	1986
النوع	مستقلة
الشكل القانوني	شركة التوصية بالأسهم
المقر الرئيسي	، المملكة المتحدة ساوثهام ، وركشير
موقع الويب	<a href="http://codemasters.com">codemasters.com</a> (الإنجليزية)
المنظومة الاقتصادية	
الشركة الأم	– (2021) إلكترونيك آرتس )
الشركات التابعة	<ul style="list-style-type: none"><li>• <a href="#">سلايتلي ماد</a></li><li><a href="#">ستوديوز</a></li></ul>
الصناعة	الترفيه التفاعلي <a href="#">صناعة ألعاب الفيديو</a>
المنتجات	<a href="#">ألعاب الفيديو</a>
مناطق الخدمة	أوروبا
أهم الشخصيات	

المالك	(2021) إلكترونيك آرتس
الموظفون	800

# روك ستيدي ستوديوز rocksteady™

هو أستوديو بريطاني مطور لألعاب (Rocksteady Studios: بالإنجليزية) روك ستيدي ستوديوز الفيديو، مقره لندن، تأسس سنة 2004 من أشهر ألعابه باتمان: مصحة أركام وباتمان: مدينة أركام. تم الاستحواذ على الاستوديو من قبل شركة تيم وارنر في 2010.

نظراً للنجاح الباهر للعبته باتمان: مصحة أركام (و التي حصلت على جائزة أفضل لعبة في عام 2009) حصل الاستوديو على جائزة «استوديو العام» وذلك في عام 2009.

الألعاب

## تاريخ الإصدار

أستراليا	أوروبا	اليابان	أمريكا الشمالية	الأجهزة
<a href="#">أوربان كبي أس:</a> <a href="#">ريوت ريسينوس</a>	—	2006- 05-19	—	2006- 06-15 <a href="#">بلاي ستيشن 2</a> ، <a href="#">إكس بوكس</a>

<a href="#">باتمان: مصحة أركام</a>	2009-08-28	2009-08-28	2010-01-14	2009-08-25	<a href="#">ميكروسوفت ويندوز، بلاي ستيشن 3، إكس بوكس 360</a>
باتمان: مصحة أركام - إصدار لعبة العام	2010-03-26	2010-03-26	2010-03-26	2010-05-11	<a href="#">ميكروسوفت ويندوز، بلاي ستيشن 3، إكس بوكس 360</a>
<a href="#">باتمان: مدينة أركام</a>	2011-10-19	2011-10-21	2011-10-21	2011-10-18	<a href="#">ميكروسوفت ويندوز، بلاي ستيشن 3، إكس بوكس 360، وي يو</a>

معلومات عامة	
البلد	<a href="#">المملكة المتحدة</a> 
التأسيس	2004 [1]
النوع	<a href="#">لوارنر برذرز إنترآكتيف إنترتينمنت شركة تابعة</a>
الشكل القانوني	<a href="#">شركة عمومية محدودة</a>
المقر الرئيسي	<a href="#">المملكة المتحدة لندن</a> 
موقع الويب	<a href="http://rocksteadyltd.com">rocksteadyltd.com</a> (الإنجليزية)
المنظومة الاقتصادية	
الشركة الأم	<a href="#">لوارنر برذرز إنترآكتيف إنترتينمنت</a>
الصناعة	<a href="#">صناعة ألعاب الفيديو</a>
المنتجات	<a href="#">ألعاب فيديو</a>
مناطق الخدمة	جميع أنحاء العالم
أهم الشخصيات	



المالك	<a href="#">وارنر برذرز إنترآكتيف</a> <a href="#">إنترتيمنت</a>
المؤسس	<a href="#">Sefton Hill (en)</a> [3]
الموظفون	134 (2016)

سلايتلي ماد ستوديوز ، هي شركة بريطانية لتطوير ألعاب فيديو، (بالإنجليزية: Slightly Mad Studios) سلايتلي ماد ستوديوز ، تأسست الشركة سنة 2009، وتقع مقرها في العاصمة البريطانية لندن.

معلومات عامة	
البلد	<a href="#">المملكة المتحدة</a> 
التأسيس	2009
الاختفاء	نوفمبر 2022 <sup>8</sup>
النوع	<a href="#">تابعة</a>
<a href="#">الشكل القانوني</a>	<a href="#">شركة التوصية بالأسهام</a> [2]
المقر الرئيسي	<a href="#">لندن</a>
موقع الويب	<a href="#">slightlymadstudios.com</a>

المنظومة الاقتصادية	
الشركة الأم	(مستمر-2019) <a href="#">كودماسترز</a>
الصناعة	<a href="#">ألعاب فيديو</a>
المنتجات	<ul style="list-style-type: none"> <li>سلاسل <a href="#">نيد فور سبيد</a> :</li> <li><a href="#">شفت</a></li> <li>سلاسل <a href="#">بروجكت كارز</a> .</li> </ul>

أهم الشخصيات	
أهم الشخصيات	<ul style="list-style-type: none"> <li>آيان بيل</li> <li>أندي غارتون</li> <li>توم كريتوس</li> <li>فيتوريو رابا</li> <li><a href="#">ستيفن بايتد</a></li> <li>ماريك برسبورغ</li> </ul>

- [أندي تودر](#)

## روكستار ليدز

هي شركة بريطانية مطورة لألعاب الفيديو تأسست عام 1997 وهي (Rockstar Leeds) روكستار ليدز "Mobius Entertainment" تابعة لشركة روكستار. كانت تعرف سابقاً باسم

معلومات عامة	
البلد	<a href="#">المملكة المتحدة</a> 
التأسيس	1997
النوع	<a href="#">ل روك ستار شركة تابعة</a>
المقر الرئيسي	<a href="#">ليدز، إنجلترا</a> 
المنظومة الاقتصادية	
الشركة الأم	<a href="#">روك ستار</a>
الصناعة	<a href="#">صناعة ألعاب الفيديو</a>
مناطق الخدمة	جميع أنحاء العالم
أهم الشخصيات	
المالك	<a href="#">نيك-تو إنترأكتيف</a>

ويلز انتركتيف  
، هي شركة بريطانية مستقلة لإنتاج وتطوير ألعاب (Wales Interactive: بالإنجليزية) وويلز انتركتيف  
الفيديو، تأسست الشركة سنة 2011 في مدينة بينكويد البريطانية

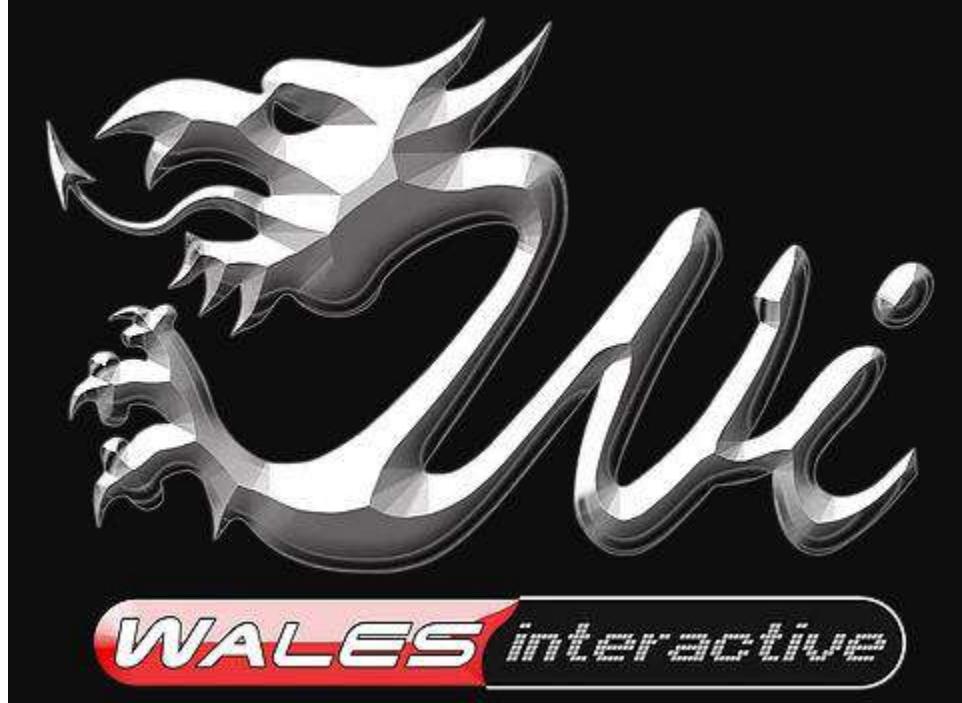

### معلومات عامة

البلد	<a href="#">ويلز</a> 
التأسيس	2012
النوع	<a href="#">ناشر لعبة فيديو</a> — <a href="#">عمل تجاري</a>
المقر الرئيسي	<a href="#">بينكويد</a>
موقع الويب	<a href="http://walesinteractive.com">walesinteractive.com</a> (الإنجليزية)

### المنظومة الاقتصادية

الصناعة	<a href="#">صناعة ألعاب</a> <a href="#">الفيديو</a>
---------	--

هالو غيمز



، هي شركة بريطانية لصناعة الألعاب الفيديو وتطويرها ونشرها، (Hello Games: بالإنجليزية) هالو غيمز أسست سنة 2009م وتقع مقرها في مدينة غلدفورد البريطانية

### معلومات عامة

البلد	<a href="#">المملكة المتحدة</a> 
التأسيس	يوليو 2009
النوع	<a href="#">خاصة</a>
<a href="#">الشكل القانوني</a>	<a href="#">شركة التوصية</a> – <a href="#">شركة خاصة</a> <a href="#">بالأسهم</a> [2]
المقر الرئيسي	<a href="#">المملكة المتحدة</a>  ، <a href="#">غلدفورد، إنجلترا</a>
موقع الويب	<a href="http://hellogames.org">hellogames.org</a> (الإنجليزية) 

### المنظومة الاقتصادية

الصناعة	<a href="#">صناعة ألعاب الفيديو</a>
المنتجات	جو دنجر سلاسل <a href="#">نو مانز سكاي</a>



## أهم الشخصيات

المؤسس	<a href="#">Sean Murray (en)</a> 
أهم الشخصيات	سين موراي , غرانت دوكان, ريان دويل ,ديفيد رايم
الموظفون	10

ريبيلين ديفلوبمنتز  
هي شركة بريطانية مطورة لألعاب (بالإنجليزية: Rebellion Developments) ريبيلين ديفلوبمنتز  
الفيديو، تأسست عام 1991.



## معلومات عامة

البلد	<a href="#">المملكة المتحدة</a>  
-------	---

التأسيس	1991
النوع	ناشر لعبة — مطور ألعاب فيديو دار نشر — فيديو
الشكل القانوني	شركة عمومية محدودة
المقر الرئيسي	، إنجلترا أكسفورد +
حلت محل	كور ديزاين
مواقع الويب	(الإنجليزية) rebellion.co.uk (الإنجليزية) [1] rebellion.com

### المنظومة الاقتصادية

الشركة الأم	Rebellion Group (en)
الصناعة	صناعة ألعاب الفيديو
مناطق الخدمة	جميع أنحاء العالم

### أهم الشخصيات

الموظفون	800
----------	-----

فيس بنش ستوديوز



**FACEPUNCH**  
S T U D I O S

، هي شركة بريطانية لإنتاج وتطوير ونشر ألعاب (Facepunch Studios: بالإنجليزية) فيس بنش ستوديوز فيديو، تأسست الشركة سنة 2004، وتقع مقرها في مدينة والسال.

### معلومات عامة

البلد	<a href="#">المملكة المتحدة</a> 
التأسيس	<a href="#">2004 يونيو</a>
النوع	<a href="#">عام</a>
الشكل القانوني	<a href="#">شركة ذات مسؤولية محدودة</a>
المقر الرئيسي	<a href="#">والسال، المملكة المتحدة</a>
موقع الويب	<a href="http://facepunch.com">facepunch.com</a> <small>(الإنجليزية)</small>

### المنظومة الاقتصادية

الصناعة	<a href="#">ألعاب فيديو</a>
المنتجات	<a href="#">دوست</a>

### أهم الشخصيات

المؤسس	<a href="#">Garry Newman (en)</a> 
الموظفون	43

## روكستار نورث

هي شركة بريطانية مطورة لألعاب الفيديو، تأسست عام (Rockstar North: بالإنجليزية) روكستار نورث 1988. وهي أحد فروع روكستار جيمز ومشهورة بصنع سلسلة غراند ثفت أوتو عندما كان اسمها دي إم أي قبل أن تستحوذ عليها روكستار جيمز في 1999 ثم تغير اسمها إلى روكستار (DMA Design) ديزاين نورث في 2002.





، ومقرها اسكتلندا Rockstar North المقر الرئيسي لشركة تطوير الألعاب

معلومات عامة	
البلد	<a href="#">المملكة المتحدة</a> 
التأسيس	1988 ( DMA Design < ) 2002 ( ك روكستار نورث )
النوع	<a href="#">ل روكستار شركة تابعة</a>
المقر الرئيسي	<a href="#">إدنبرة، اسكتلندا، المملكة المتحدة</a> 
موقع الويب	<a href="http://rockstarnorth.com">rockstarnorth.com</a> (الإنجليزية) 

المنظومة الاقتصادية	
الشركة الأم	<a href="#">روكستار</a>
الصناعة	<a href="#">صناعة ألعاب الفيديو</a>
المنتجات	<a href="#">لعبة فيديو</a> 
مناطق الخدمة	جميع أنحاء العالم

أهم الشخصيات	
المالك	<a href="#">تيك-تو إنترأكتيف</a>
المؤسس	<a href="#">دايفيد جونز</a> 



مقر روكستار نورث

ثري فيلدز انترتينمت  
ري فيلدز إنترتينمنت المحدودة هو استوديو تطوير ألعاب الفيديو بريطاني. تم تأسيسه في فبراير 2014 من  
Paul Ross قبل اليكس وارد وفيونا سبيري، اللذان سبق لهما تأسيس كريتيون جيمز، إلى جانب المطور  
الذي عمل معهما عند كريتيون جيمز

التاريخ

قام وارد وسبيري بتأسيس كريتيون جيمز في عام 2000 من كريتيون للبرمجيات، وهي الشركة التي طورت محرك ريندر وير المستخدم في تصميم العديد من عناوين منصات الالعاب. تم الاستحواذ على استوديو كريتيون جيمز من قبل إلكترونيك آرتس في عام 2004، لتصبح ناشر الاستوديو. من بين العناوين الأخرى، كانت كريتيون معروفة بسلسلة بيرن أوت والتي كانت سلسلة من ألعاب السباقات الذي يركز اسلوب اللعب فيها على التصادم بالمتسابقين الآخرين واتخاذ استراتيجيات عدوانية أخرى للفوز بدلاً من القيادة المتقنة.



شارك سبيري في تأسيس ثري فيلدز انترتينمت بعد مغادرتها الفنون الإلكترونية

كريتيون لتطوير سلسلة نيد فور سبيد والتي قائمة على محاكاة القيادة EA في عام 2011، كلفت تطوير سلسلة نيد فور سبيد إلى استوديو غوست جيمز، محولة EA الواقعية. في حوالي عام 2013، نقلت بذلك حوالي 80 ٪ من المطورين العاملين في كريتيون بشكل دائم إلى غوست جيمز، مع اعطاء كريتيون في EA دورًا استشاريًا في التطوير. لم يكن وارد أو سبيري معجبين بهذا التحويل ولا إدارة الشركة في ظل نوفمبر 2013، قرر كل من وارد، وسبيري، وبول روس، أحد مطوري كريتيون قرروا مغادرة الاستوديو ليبدأوا من استديو جديد على الرغم من أنهم كان عليهم الانتظار حتى انتهاء عقودهم قبل بدء أي مشروع جديد.

تم الإعلان عن الاستوديو الجديد، ثري فيلدز انترتينمت، في مارس 2014. واقترح الاسم على ثري فيلدز (أي ثلاثة حقول) استنادا على حقيقة كون المؤسسين الثلاثة لديهم خبرات في نفس المجالات الثلاثة

المتعلقة بتطوير الالعاب وهي التصميم والرسم والهندسة. منذ تأسيس الاستديو انضم العديد من مطوري ألعاب كريتيرون السابقين إلى هـ

كان أحد أهدافهم الاساسية في الاستوديو تطوير تكملة روحية لسلسلة بورن اوت ، مع التركيز بشكل خاص على إضافة مود «كراش»، حيث يقوم اللاعبون في هذا المود بقيادة المركبات بسرعات عالية إلى جموع من المركبات الأخرى لإحداث أكبر قدر ممكن من الضرر. أعلن الاستوديو عن أول لعبة فيديو له دينجروز غولف في يناير 2016 وتم إصداره في يونيو 2016، كنقطة انطلاق للاستوديو نحو تحقيق هدفهم. على غرار «كراش»، كان اللاعب يضرب كرة جولف في مساحة مغلقة لإحداث أكبر قدر ممكن من الضرر. ساعد العنوان الاستوديو، وبدعم من استوديو إيبك غيمز المجاور من فرع الاستوديو في غلدفورد. في فهم محرك. كما ساعد أيضا على تضمين المزيد من المحركات الفيزيائية الوسيطة لجعل التدمير أكثر واقعية، Unreal

عنوانهم الثاني كان ليثل في آر والتي كانت لعبة واقع افتراضي تحاكي ميادين العاب الرماية وألعاب الأروقة المستندة إلى البندقية الخفيفة مثل بوينت بلانك وتايم كرايسيس. تم إصدار العنوان في ديسمبر 2016

شركات إعلامية وترفيهية

مجموعة بريس القابضة

هما شركتان قابلتان Press Holdings و May Corporation Limited مجموعة بريس القابضة Press مسجلتان في جيرسي مملوكتان من قبل ديفيد وفريدريك باركلي ، والتي تتحكم في شركة في المملكة المتحدة ، والتي تمتلك بدورها مجموعة تلغراف ميديا، الشركة الأم Acquisitions Limited . لصحيفة ديلي تلغراف و ذا صنداي تلغراف

Johnston إلى مطبعة The Scotsman Publications في ديسمبر 2005 ، باعت بريس القابضة ومقرها إدنبرة مقابل 160 مليون جنيه إسترليني ، بعد أن دفعت 82 مليون جنيه إسترليني للمجموعة في عام 1995.

الفنية Apollo ، وهي مجلة سياسية بريطانية أسبوعية ، ومجلة The Spectator تمتلك الشركة أيضًا

مجموعة فيرجن

# Virgin

مجموعة فيرجن البريطانية المحدودة هي رأس المال استثماري متنوع توصف في بعض الأحيان بالمنظمة التجارية أسسها ريتشارد برانسون الملياردير البريطاني مجالات الأعمال الأساسية هي السفر والترفيه وكان التأسيس في عام 1989 توجد فيرجن بجميع دول العالم وتتكون من أكثر من 400 شركة ومقره الشركة يوجد في لندن

معلومات عامة	
البلد	<a href="#">المملكة المتحدة</a> 
التأسيس	التأسيس ( 1970 ) الحقيقي : 1989 )
النوع	خاصة ( ذات مسؤولية محدودة )

الشكل القانوني	شركة التوصية بالأسهم
المقر الرئيسي	بريطانيا, لندن
موقع الويب	virgin.com

## المنظومة الاقتصادية

الشركات التابعة	< ... القائمة
الصناعة	تكتل
المنتجات	مشروبات شركات الطيران القطارات ألعاب الالكترونيات الاستهلاكية الخدمات المالية الأفلام الإنترنت تلفزيون الكابل موسيقى راديو الكتب مستحضرات التجميل مجوهرات الأدوات المنزلية بيع بالتجزئة الهواتف النقالة رحلات الفضاء التجارية

## أهم الشخصيات

المؤسس	ريتشارد برانسون
المدير	ريتشارد برانسون
أهم الشخصيات	السير ريتشارد برانسون، رئيس مجلس الإدارة ستيفن ميرفي، الرئيس التنفيذي علامة بول، المدير المالي
الموظفون	خمسين الف

## الإيرادات والعائدات

البورصة	<a href="#">سوق لندن للأوراق</a> <a href="#">المالية</a>
<a href="#">العائدات</a>	US\$21.3 billion increase (2008)[

فيوتشر بي إل سي

**F U T U R E**

**Connectors. Creators. Experience Makers.**

فيوتشر بي إل سي (إ) هي شركة إعلامية بريطانية تأسست عام 1985. تنشر أكثر من 50 مجلة في مجالات مثل ألعاب الفيديو والتكنولوجيا والأفلام والموسيقى والتصوير والمنزل والمعرفة. وهي مدرجة في بورصة FTSE 250 لندن وهي أحد مكونات مؤشر

معلومات عامة	
البلد	 المملكة المتحدة
التأسيس	1985
النوع	شركة - مقاوله - عمل تجاري عامة
الشكل القانوني	شركة عالمية محدودة
المقر الرئيسي	ياث
موقع الويب	<a href="http://futureplc.com">futureplc.com</a>
المنظومة الاقتصادية	
الصناعة	دار نشر
المنتجات	برمجيات [1]
النوع الفني	مجلة كمبيوتر
أهم الشخصيات	
المؤسس	كريس أندرسون
الموظفون	2,395 (2021)
الإيرادات والعائدات	
البورصة	سوق لندن للأوراق المالية

شركات نقل بحري



## بي آند أو فيريز



هي شركة بريطانية لتشغيل العبارات، تابعة لشركة موانئ دبي العالمية التي (P&O Ferries) بي آند أو فيريز تتخذ من دبي مقراً لها، وتشغل العبارات من المملكة المتحدة إلى أيرلندا وأوروبا القارية (فرنسا وبلجيكا وهولندا).

علامات تجارية أخرى على مر السنين ، قامت بي آند أو فيريز بتشغيل العديد من شركات العبارات الفرعية ولكل منها اسمها المميز: بما في ذلك

- باندورو المحدودة.
- فيري ماسترز المحدودة.
- عبارات بي آند أو الأوروبية.
- بي آند أو بورتسموث.
- عبارات بي آند أو بحر الشمال.
- بي آند أو البحر الأيرلندي.
- بي آند أو ستينا لاين (مشروع مشترك).

معلومات عامة	
البلد	 <a href="#">المملكة المتحدة</a>
التأسيس	2002
النوع	<a href="#">مقولة</a> — <a href="#">عمل تجاري</a>

الشكل القانوني	شركة خاصة
المقر الرئيسي	دوفر
موقع الويب	<a href="http://poferries.com">poferries.com</a>
<b>المنظومة الاقتصادية</b>	
الشركة الأم	<a href="#">دي العالمية</a>
الصناعة	<a href="#">نقل</a>
المنتجات	<a href="#">سفينة عبارة</a>
<b>أهم الشخصيات</b>	
المالك	. <a href="#">دي العالمية</a>

كارنيفال كوربرايشن

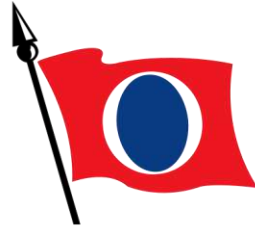

CARNIVAL  
CORPORATION & PLC

كارنيفال كوربرايشن & بي ال سي هي شركة أمريكية-بريطانية تعد من أكبر مشغلي سفن الركاب في العالم وتملك الشركة 12 شركة فرعية للرحلات البحرية بما فيها كارنيفال كروز لاين، برانساس كروز، هولاند أمريكا لاين، ويندستار كروز وسيبورن كروز لاين في أمريكا الشمالية; بي&أو كروز، كونارد لاين، اوسيان فيلاج وسوان هيلانك في المملكة المتحدة; أي اي دي أي في ألمانيا; كوستا كروز في جنوب أوروبا وبي&أو كروز أستراليا في أستراليا. وهي تشغل 81 سفينة بأكثر من 144,000 سرير وسيضاف لاسطولها 15 سفينة حتى 2010.

معلومات عامة	
البلد	 المملكة المتحدة [1]  الولايات المتحدة
التأسيس	1972
النوع	شركة خفية الاسم
الشكل القانوني	شركة مساهمة
المقر الرئيسي	ولندن مع فروع في ميامي، بناما
موقع الويب	<a href="http://carnivalcorp.com">carnivalcorp.com</a> (الإنجليزية)
المنظومة الاقتصادية	
الشركات التابعة	كونارد لاين، برانساس، كروز
المنتجات	استغلال سفن ورحلات بحرية
النشاطات	الترفيه
أهم الشخصيات	
المؤسس	تيد أربسون
المدير التنفيذي	أرنولد ديليو - (2013 -) دونالد
أهم الشخصيات	ميكي أربسون : المدير التنفيذي

هاوورد فرانك : نائب

المدير

## الإيرادات والعائدات

البورصة

(CCL) بورصة نيويورك [2]

• سوق لندن للأوراق

(CCL) المالية [3]

كونارد لاين

# CUNARD

هي شركة نقل بحري بريطانية تشغل عابرات المحيط ار ام اس (Cunard Line بالإنجليزية) كونارد لاين كوين اليزاباث 2، ار ام اس كوين ماري 2 والسفينة السياحية ام اس كوين فكتوريا

يقع مقر الشركة الحالي بسانتا كلارا، كاليفورنيا، الولايات المتحدة الأمريكية. وهي تشترك في نفس المبنى مع برانساس كرويز

تاريخ

سفن

انجازات

: كانت كونارد لاين سباقا في عدة إنجازات منها

أول رحلات عبور منتظمة للأطلسي (ار ام اس بريطانيا، 1840)

أول سفينة ركاب بإضاءة إلكترونية (اس اس سارفا، 1881)

أول مركز صحي وجمنازيوم على متن سفينة ار ام اس فرنكونيا، 1911

أكبر سفينة ركاب (حتى 1911) (ار ام اس موريتانيا، 1907)

أكبر سفينة ركاب (حتى 1996) (ار ام اس كوين اليزاباث، 1940)

أكبر سفينة ركاب (حتى 2006) (ار ام اس كوين ماري 2، 2004)

معلومات عامة	
البلد	<span><span><span></span></span><span> </span></span> المملكة المتحدة <span></span>
التأسيس	1840 <span></span>
النوع	<u>خط رحلات بحرية</u> — <u>عمل تجاري</u> <span></span>
المقر الرئيسي	<u>ساوثهامبتون</u> <span></span>
حلت محل	<u>Cunard-White Star Line (en)</u> <span></span> [1] <span></span>
موقع الويب	<u>cunard.com</u> (الإنجليزية) <span></span>
المنظومة الاقتصادية	
الشركة الأم	<u>كارنيفال كوربرايشن</u> <span></span>
الصناعة	<u>water</u> — <u>سياحة</u> <span></span> <u>transport (en)</u> <span></span> [2] <span></span>
أهم الشخصيات	
المؤسس	<u>Samuel Cunard (en)</u> <span></span>

هارلاند وولف



هارلاند وولف هو حوض بناء سفن، متخصص في إصلاح السفن وتحويلها والبناء البحري، يقع في بلفاست، أيرلندا الشمالية. تشتهر ببنائها غالبية السفن المخصصة لوایت ستار لاين

اعتبارًا من عام 2011، كانت صناعة طاقة الرياح البحرية الآخذة في الاتساع هي المحور الرئيسي، وكان 75٪ من عمل الشركة يعتمد على الطاقة البحرية المتجددة



هارلاند أند وولف كرين - معلم شرق بلفاست، يوليو 2003

معلومات عامة	
البلد	 <a href="#">المملكة المتحدة</a>
التأسيس	11 أبريل 1861
النوع	<a href="#">حوض بناء</a> — <a href="#">عمل تجاري</a> <a href="#">مقاولة</a> — <a href="#">سفن</a>
<a href="#">الشكل القانوني</a>	<a href="#">شركة التوصية</a> <a href="#">بالأسهم</a> [1]
المقر الرئيسي	<a href="#">بلفاست</a> <a href="#">على الخريطة</a>
موقع الويب	<a href="http://harland-wolff.com">harland-wolff.com</a>
المنظومة الاقتصادية	

الصناعة	<a href="#">offshore</a> <a href="#">construction</a> (en) — <a href="#">بناء</a> <a href="#">السفن</a> — <a href="#">vehicle</a> <a href="#">construction</a> (en) [2]
<b>أهم الشخصيات</b>	
المالك	<ul style="list-style-type: none"> <li><a href="#">Dolphin</a></li> </ul> <a href="#">Drilling</a> (en)
المؤسسون	<a href="#">Edward Harland</a> (en) <a href="#">Gustav Wilhelm Wolff</a> (en)
الموظفون	500

## يارو

وتدعى أحيانا يارو (Yarrow (Shipbuilders) Limited: بالإنجليزية) شركة يارو المحدودة لبناء السفن للتبسيط، وكانت شركة لبناء السفن ومقرها في حي سكوتستاون في غلاسكو على نهر كلايد. وهي الآن جزء من شركة بي ايه أي سيستمز سيرفيس شيبس، التي تملكها بي ايه إي سيستمز، والتي عملت أيضا في حوض بناء السفن المجاور في غوفان منذ عام 1999





ساحة يارو في غلاسكو مع السفن البولندية قيد الإنشاء.

معلومات عامة	
المملكة المتحدة	
البلد	المملكة المتحدة لبريطانيا العظمى وأيرلندا
التأسيس	1865
الانتهاء	1977
النوع	— عمل تجاري — حوض بناء سفن مقاوله
الشكل القانوني	شركة عامة
المقر الرئيسي	غلاسكو على <a href="#">Scotstoun (en)</a> — الخريطة <sup>[1]</sup>
المنظومة الاقتصادية	
الشركة الأم	جينرال إلكتريك- جي إيه سي

الشركات التابعة	<ul style="list-style-type: none"> <li>Coventry Ordnance Works(en) </li> </ul>
الصناعة	<p>بناء السفن — Manufacture of military fighting vehicles (en) </p> <p>— manufacture of steam generators, except central heating hot water boilers (en) </p>
المنتجات	<p>سفينة حربية — Yarrow boiler (en) </p> <p>زورق — مدمرة — طوربيد </p>
<b>أهم الشخصيات</b>	
المالك	<p>جينرال الكتريك- جي إيه سي </p>
المؤسس	<p>Alfred Yarrow (en) </p>

..... انتهى الجزء الثاني .....

## محتويات الكتاب

صناعة الدفاع في المملكة المتحدة .....	1
إم بي دي أيه .....	87

# **MBDA**

## **MISSILE SYSTEMS**

.....	87
إيرباص المملكة المتحدة .....	93
بريتش ايروسبيس .....	94
بي أيه إي سيستمز .....	95
بريتن نورمان .....	100
شورت براذرز .....	101
هايرد إير فيكلز .....	103
بي إيه إي ديناميكس .....	104
ماركوني للأنظمة الإلكترونية .....	104
بليسي (شركة) .....	105
سيليكس جاليو .....	106
فيرانتي .....	108
مجموعة بي أيه للإستشارات .....	109
مجموعة داوتي .....	111
كنيتيك (شركة) .....	111
هوكر سايدلي .....	113

جي فور إس .....	115
إيجيس للخدمات الدفاعية .....	137
صناعة الأجهزة المنزلية .....	149
دايسون .....	149
كينوود المحدودة .....	163
إي إم آي .....	164
مكلارين للتقنيات التطبيقية .....	167
شركات تجارة تجزئة .....	168
العمليات الدولية .....	175
اتش ام في .....	184
باوند لاند .....	186
سينسبري .....	194
جريجز .....	200
آيسلاند .....	222
فورتنام أند ميسون .....	224
ويتارد أوف تشيلسي .....	226
كوستا كوفي .....	228
كوستا إكسبريس .....	235
شركات ملابس وهدايا فاخرة .....	238
أمبرو (شركة) .....	238
بربري (علامة تجارية) .....	240
رالف وروسو .....	243
ريبوك .....	246
ألكسندر مكوين .....	249
آن سامرز .....	253

# Ann Summers

.....	253
لي كوبر .....	257
بريمارك .....	259
توب شوب .....	265
<b>T O P S H O P</b>	
.....	266
ماركس أند سبنسر .....	267
ماتلان .....	271
نيولوك (شركة) .....	274
لش (شركة) .....	278
سوذييز .....	291
كريستيز .....	298
دور نشر .....	311
دار بنغون للنشر .....	311
روتليدج (دار نشر) .....	323
دار بلومزبري .....	325
دار زيد للنشر .....	327
فريدريك وارن .....	329

**F. WARNE & CO**

.....	329
-------	-----

هودر وستوكتون .....	330
ريلكس .....	330
شركات إلكترونيات وتكنولوجيا .....	335
آرم القابضة .....	335
أمستراد .....	337
اندور للتكنولوجيا .....	340
بليسي (شركة) .....	343
سنكلير للأبحاث .....	344
فيرانتي .....	352
جنرال إلكتروك للحواسيب .....	353
فيتا نوبا القابضة .....	355
فيرتو .....	356
كنيتيك (شركة) .....	363
بروش للمكائن الإلكترونية .....	365
مارتن بيكر .....	368
مجموعة فيتك .....	370
شركات خدمات وابحث ودعاية واعلام .....	373
هايز بي أل سي .....	378

# HAYS

.....	378
في إس آي غروب .....	385



.....	385
شركات سياحة وسفر.....	387
هايز ترافيل .....	387
مجموعة توماس كوك .....	389
مواقع سفر إلكترونية بريطانية.....	391
فلايت قلوبل .....	392
بلموند المحدودة .....	393
مجموعة فنادق إنتركونتيننتال .....	394
شركات سجاثر.....	397
سجاثر ديث .....	399
أمبر ليف.....	407
كابستان (سيجارة).....	411
<b>CAPSTAN</b> .....	411
مجموعة سميث.....	422
كل فقط.....	425
سيركو.....	429
دو لارو.....	430
شركات ألعاب الفيديو.....	432
روك ستيدي ستوديوز.....	434

# rocksteady™

.....	434
سلايتلي ماد ستوديوز .....	436
روكستار ليدز .....	437
ويلز انتركتيف .....	438
هالو غيمز .....	439
فيوتشر بي إل سي .....	450
شركات نقل بحري .....	451
كارنيفال كوربرايشن .....	453
كونارد لاين .....	455

## CUNARD

.....	455
هارلاند وولف .....	457
شركات تجارة تجزئة .....	Erreur ! Signet non défini.
العمليات الدولية.....	Erreur ! Signet non défini.
اتش ام في .....	Erreur ! Signet non défini.
باوند لاند.....	Erreur ! Signet non défini.
سينسبري .....	Erreur ! Signet non défini.
جريجز.....	Erreur ! Signet non défini.
آيسلاند .....	Erreur ! Signet non défini.
فورتنام أند ميسون .....	Erreur ! Signet non défini.
ويتارد أوف تشيلسي.....	Erreur ! Signet non défini.







