

## اللائحة البيروت التشريعية لسنة ١٩٧٩

### إعداد

دكتور حازم محمد إبراهيم  
خبير التخطيط الحضري

### مراجعة

مهندس عمر عبد الله قاضي  
وكيل الوزارة لتخطيط المدن  
دكتور عبد الباقي إبراهيم  
مدير مشروع التخطيط العمراني

### شارك في إخراج هذا الدليل :

- \* المستشار القانوني : الأستاذ محمد رسلان
- \* تصحيح النص : المهندس محمد زيمي سلامة
- \* تنظيم : المهندس عكل محمود العكل
- \* الرسم : زهير خلصوف
- حسين العيسوي :
- \* النسخ : عبد الله ريمان
- أحمد فرغلي :



# الفهرس

رقم الصفحة

	* تمهيد	
	* مقدمة	
١	١ - المسجد في المدينة العربية الإسلامية الأولى	١
٥	٢ - أنواع المساجد	٢
٧	٣ - تقدير حجم المسجد	٣
٨	٤ - تقدير مساحة المسجد	٤
١١	٥ - مصلى النساء	٥
١٥	٦ - المساحة المطلوبة للأطفال بالمساجد	٦
١٨	٧ - سكن العاملين بالمسجد	٧
٢٠	٨ - خدمات المسجد	٨
٢٦	٩ - المساجد بالمناطق الخاصة	٩
٢٨	١٠ - المساجد بالمجاورات والخلايا السكنية	١٠
٣١	١١ - المساجد بالمناطق المركزية للمدن	١١
٣٦	١٢ - اعتبارات أساسية	١٢
٤١	١٣ - المعدلات العامة المقترحة للمساجد المختلفة حسب حجمها	١٣
٤٩	١٤ - تصميم مجاورة سكنية - مثال تطبيقي	١٤
٥٣	١٥ - التعاميم الخاصة بالمساجد	١٥

## فهرس الأشكال والصور

رقم الصفحة

٢	..... الحرم المكي الشريف
٣	..... الحرم النبوي الشريف
٤	..... المسجد الأقصى
٦	..... أنواع المساجد ومواقعها من المدينة
٦	..... نطاق خدمة المساجد
٩	..... المساحة التي يحتاجها المصلي
٩	..... المساحة الفعالة للمسجد
١٠	..... نصيب الفرد من المساحة المبنية للمسجد
١٣	..... مصلى النساء - اعتبارات أساسية
١٤	..... المساحة المبنية للمسجد في حالة وجود مصلى للنساء
١٦	..... المرونة في حساب مساحة المسجد
٢٢	..... خدمات المسجد
٢٩	..... المسجد بالمجاورة السكنية
٣٢	..... دائرة تحديد المسجد بالمنطقة المركزية
٣٣	..... المسجد كعنصر رئيسي بالمناطق المركزية
٣٤	..... المساجد بالمناطق المركزية للمدن
٣٧	..... اعتبارات أساسية لتصميم المسجد
٤٢	..... توزيع المساجد حسب أنواعها وأحجامها بالمدينة تبعاً لتقسيماتها المختلفة
٤٣	..... المساحة المحجوزة لموقع المسجد
٥٠	..... فكرة تصميم المجاورة السكنية
٥٢	..... تصميم المجاورة السكنية

بِسْمِ اللَّهِ الرَّحْمَنِ الرَّحِيمِ



تمهيد

الحمد لله ...

شهدت المملكة العربية السعودية نهضة شاملة في مختلف المجالات حيث انعكس ذلك على مدن المملكة وقراها مما أبرز أهمية التخطيط العمراني على كافة المستويات والمناطق والمدن والقرى بالمملكة ، وهذا استدعى وضع القواعد والأسس التي يمكن أن تبني عليها العملية التخطيطية بالمملكة .

وهذا التقرير هو النتاج الأول في سلسلة دلائل الأعمال التخطيطية التي تزعم الوزارة بإذن الله تعالى أن تصدرها تباعاً بغية المساهمة في تأسيس العملية التخطيطية بالمملكة .

وحيث انه لا توجد معايير تخطيطية صالحة لكل زمان ومكان ، فإننا إذ نقدم هذا العمل نأمل من المهتمين والمعنيين بهذه الموضوعات أن يساهموا معنا بالرأي والمشورة من واقع الخبرة والتجربة والممارسة .  
ونسأل الله التوفيق والسداد .

وزير الشؤون البلدية والقروية



ماجد بن عبد العزيز

# بِسْمِ اللَّهِ الرَّحْمَنِ الرَّحِيمِ

## مَقَدِّمَةٌ

تعتبر المعدلات التخطيطية الدعامة الأساسية التي يقوم عليها إعداد المخططات سواء كانت إرشادية أو تفصيلية . ويعتبر النقص في المعدلات التخطيطية بمثابة سبب رئيسي في العقبات التي يمكن أن تواجهها عمليات إعداد المخططات واعتمادها ، كما تؤدي أيضاً إلى ضياع الموارد المتاحة نتيجة للمبالغة في تحديد الاحتياجات المختلفة للمدن والقرى ، أو تؤدي إلى النقص في الخدمات الأساسية والضرورية لها .

ومن الملاحظ على المعدلات التخطيطية الشائعة الاستعمال في الوقت الحالي - إن وجدت - عدم ارتكازها على قاعدة متينة من الواقع المحلي القائم بالملكة ، كما يؤخذ عليها فقدان الطريقة العلمية التي تم على أساسها تحديد تلك المعايير ، ويعتبر ذلك بمثابة عقبة أساسية أمام محاولة تقييم تلك المعدلات أو تعديلها أو عمل إضافات لها بالإضافة إلى استحالة تكييفها تبعاً للظروف المحلية المتباينة .

ويعتبر دليل العمل هذا محاولة لوضع معايير تخطيطية للمساجد بمدن وقرى المملكة . وقد تم توضيح الإطار الذي وضع لحساب تلك المعايير وكذلك طريقة حسابها بشيء من التفصيل حتى يمكن مناقشتها وتكييفها مع الظروف المختلفة الطارئة كما يمكن أيضاً تعديلها مستقبلاً عندما يستدعي الأمر ذلك .

ولا يمكن اعتبار أي معدلات تخطيطية نهائية وصالحة لكل زمان ومكان ، وعليه فتعتبر أي معدلات صالحة مرحلياً ويتم مراجعة المعدلات وإدخال تعديلات وإضافات وتفاصيل عليها من حين لآخر وذلك من واقع الممارسة والتطبيق وما يستجد من ظروف ومشاهدات .

ويتعرض دليل العمل هذا إلى دراسة المعدلات التخطيطية الخاصة بكل من المساجد الجامعة والمساجد المحلية ومسجد العيد ، بحيث يحدد حجمها وموقعها ومساحتها واحتياجاتها الأساسية من الخدمات المرتبطة بها ، كما يستعرض دليل العمل بعض الإعتبارات الأساسية الواجب اتباعها عند التخطيط ، ثم يعرض نموذجاً تطبيقياً لتصميم المجاورة السكنية مع وضع عنصر المسجد وإحياء الطابع الحضاري للمدينة العربية الإسلامية موضع التنفيذ . كما يشمل دليل العمل أيضاً بياناً بكافة التعميمات التي صدرت بخصوص المساجد .

ومن الجدير بالذكر أن المعدلات التخطيطية للمساجد المعروضة في هذا الكتاب قد تم إعدادها في ظل تنسيق كامل بين الأجهزة المختصة .

وأخيراً نسأل الله التوفيق والسداد وأن يقوم « دليل العمل » هذا بالهدف المرجو منه .

وكيل الوزارة للتخطيط المدن



مهندس عمر عبد الله قاضي

١٣٩٩ هـ - ١٩٧٩ م

يتبين للدارس للمدينة العربية الإسلامية الأولى ان المسجد كان دائماً وأبداً هو العنصر البارز الرئيسي بها ، حيث يمثل نواة التجمع الحضري . والمسجد الجامع بصحنه الكبير هو أهم المنشآت بقلب المدينة العربية الإسلامية ، وصحنه الكبير يمكن أن نميزه كالفراغ الحضري المميز بالمدينة .

وكانت المساجد هي أول ما يبني في المدينة الإسلامية الأولى . فبعد هجرة الرسول عليه الصلاة والسلام من مكة إلى المدينة ، انشأ مسجد قباء ثم المسجد النبوي . وقد سار العرب الأوائل على نفس النهج في فتوحاتهم الإسلامية حيث كانت المساجد هي أول ما يبني بعد الفتح ، فنجد - على سبيل المثال - ان مسجد عمرو بن العاص كان هو أول ما بني في مدينة القسطنطينية بعد الفتح الإسلامي لحصن بابليون ( الاسم القديم لعاصمة مصر) .

وقد كانت المساجد داخل مناطق الأنشطة المركزية للمدينة نواة تتحوصل حولها الخدمات التجارية والأسواق بحيث يمكن أن نصف مراكز الأنشطة التجارية بالمدينة العربية الإسلامية الأولى بأنها ممرات مشاة تجارية يمثل فيها المسجد الإيقاع المنتظم والعنصر المميز البارز .

ولم يكن دور المسجد قاصراً على أداء الصلوات الخمس بل تعداها إلى القيام بوظائف اجتماعية واقتصادية وسياسية بالإضافة إلى وظيفته الدينية . فقد كان المسجد هو المدرسة والجامعة حيث كانت تعقد فيه حلقات العلم والذكر والدراسة . وكان للمسجد الجامع دوره الكبير كمكان التقاء مجتمع المسلمين للتشاور في أمورهم وما يخص دينهم ودنياهم ، ومنه أعلنت راية الجهاد وخرجت الفتوحات الإسلامية إلى أرجاء الأرض . وكان يقع بالمسجد الجامع بيت المال حيث تحفظ أموال المسلمين وحيث تودع الزكاة ، كما كان هو مركز الإشعاع الديني والروحي لمجتمع المسلمين .

ولاحياء الطابع الحضاري للمدينة العربية الإسلامية ، ولابراز شخصيتها المميزة وللحفاظ عليها من الضياع ، وللمحافظة على الدين وتأكيد في قلوب المسلمين يجب أن نحافظ على المسجد كرمز للدين وكتعبير عن عمق الإيمان في قلوب المؤمنين وكمكان للعبادة . لذلك وجب علينا أن نهم بالمساجد وتوزيعها وأشكالها بحيث تكون هي العنصر البارز في التكوين المعماري والتخطيطي وأن يتيسر على الناس الذهاب إليها بأمن وسهولة وسلام ، وأن توفر للمساجد المواقع المناسبة وأن تمد بكافة خدماتها بحيث تستطيع أن تقوم بوظيفتها المرجوة على الوجه الأكمل .

وبإيجاد مركز للتجمع الحضري نواته المسجد الجامع وتقع به المدرسة والنقطة الصحية والحديقة العامة والمحلات التجارية حيث يكون المسجد عنصراً بارزاً داخل التكوين العام ، يمكن القول بأن ذلك سيكون خطوة على درب إحياء الطابع الحضاري للمدينة العربية الإسلامية وإعطاء المسجد دوره الأساسي المرجو له .

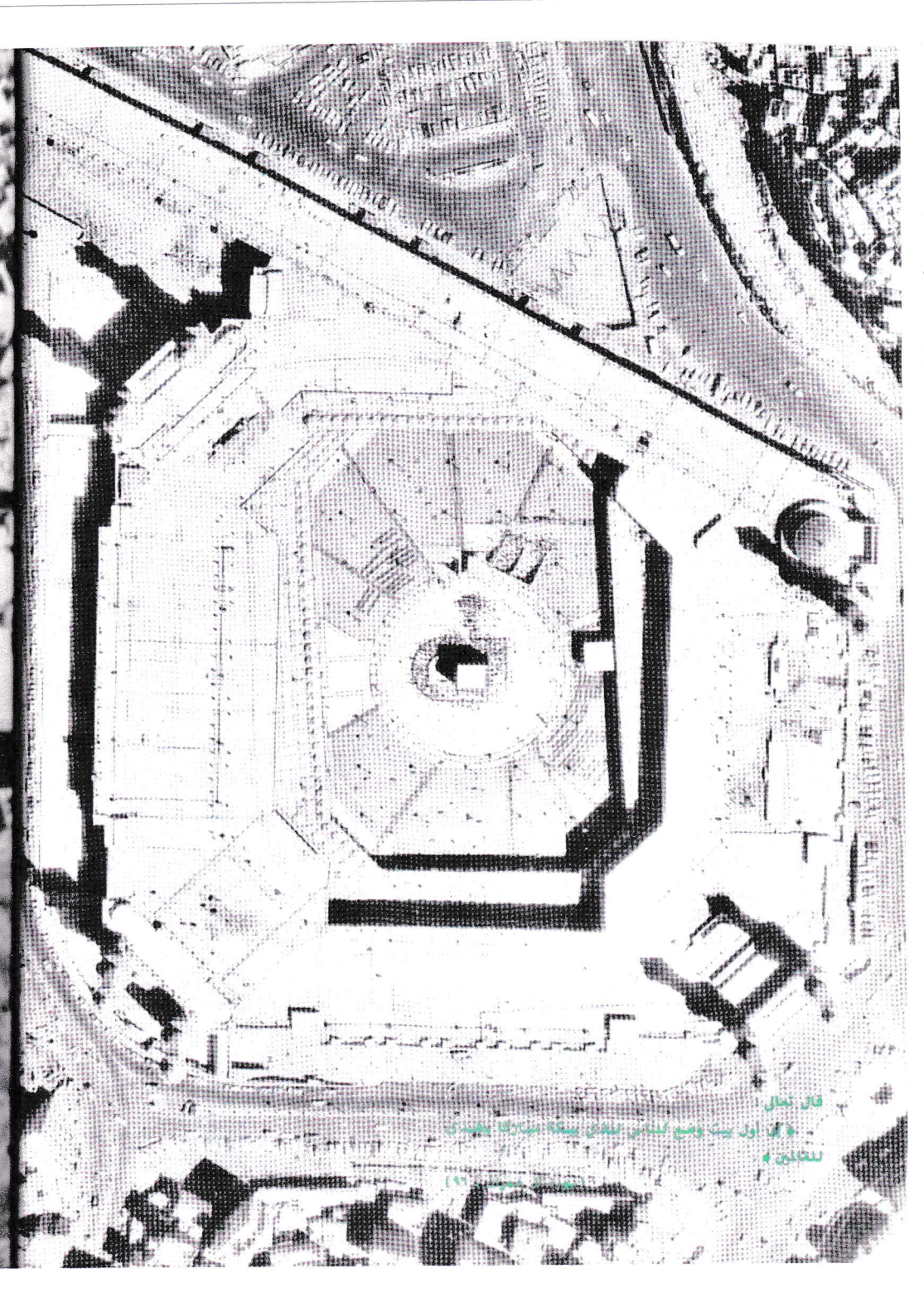

قارقال

بۇ يەردە بىر قەدەر كۆپ ساندىكى ئىككى قەۋەتلىك ئۆي بار

ئۆي بار

(۹)





عن ابن مسعود رضي الله عنه: ان رسول الله صلى  
 الله عليه وسلم قال: لا تشدوا على الابل ثلاثة شياطين:  
 شيطان حذرا، وشيطان طمعا، وشيطان لأمنى.  
 ترجمته: الخوف والطمع والأمنى.

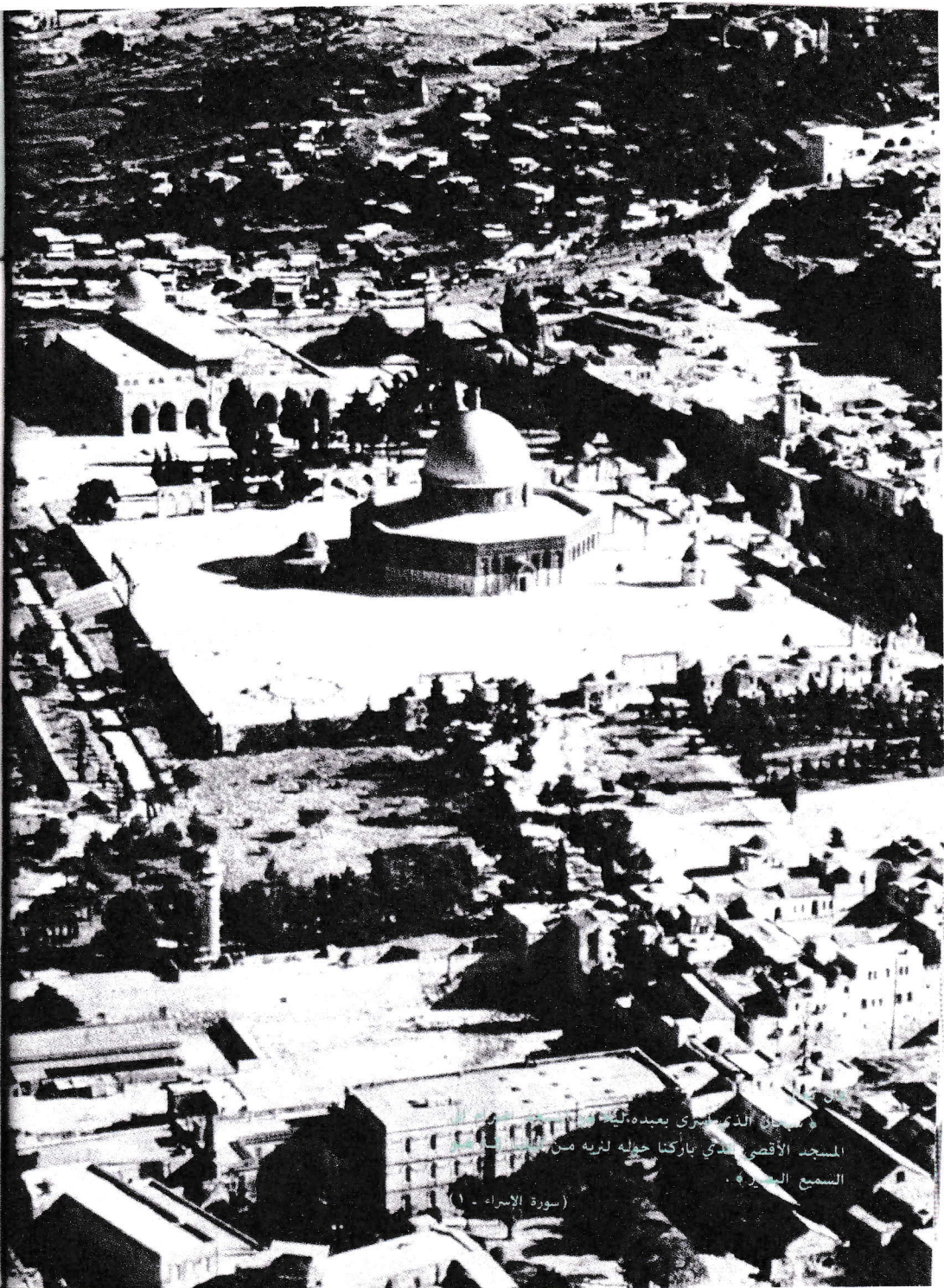

«... من الذي يسرى بعينه، لكي  
المسجد الأقصى الذي بآركنا حوله لربه من  
السمع السرى.»  
(سورة الإسراء - 1)

## ٢ . أنواع المساجد ومواقعها ومسافة المشي إليها

تنقسم المساجد إلى ثلاثة أنواع ، المساجد المحلية والمساجد الجامعة ، ومسجد العيد .

### ٢ - ١ المساجد المحلية :

هي نواة تجمعات المساكن أو الخلايا السكنية وتعمل على توفير الخدمات الدينية لها ، ويوصى بأن تكون مسافة المشي إلى المسجد المحلي في حدود من ١٥٠ إلى ٢٠٠ متر .

### ٢ - ٢ المساجد الجامعة :

تقع داخل مركز الخدمات للمجاورة السكنية وتمثل العنصر البارز فيه ويوصى بأن تكون مسافة المشي إلى المسجد الجامع في حدود من ٢٥٠ إلى ٣٠٠ متر .

### ٢ - ٣ مسجد العيد :

لا يشترط أن يكون في حدود مسافة مشي ، إذ يتم الوصول إليه بالسيارة ويقع على أطراف المدينة وفي حالات المدن الكبرى التي يزيد عدد سكانها عن ١٠٠٠,٠٠٠ نسمة قد يكون هناك أكثر من مسجد للعيد . وفي هذه الحالة يمكن استعمال المسجد الجامع الموجود على مستوى المنطقة السكنية كمسجد للعيد .

## أنواع المساجد ومواقمها من المدينة

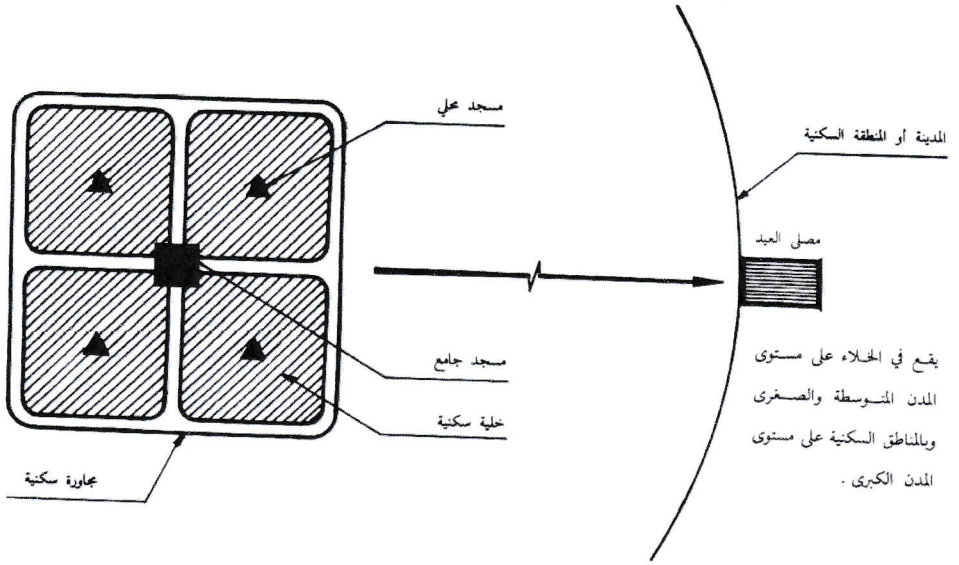

## نطاق خدمة المساجد

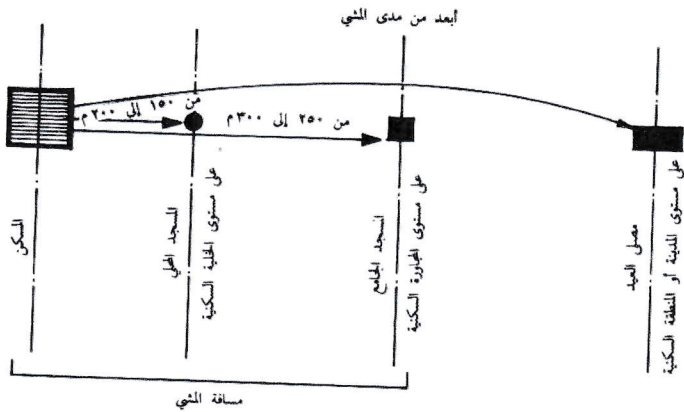

### ٣ . تقدير حجم المسجد

يتم تقدير حجم المسجد الذي يخدم عدد معين من السكان من واقع معرفة عدد الذكور المكتوب عليهم الصلاة . فن كل ١٠٠٠ من السكان نجد ما يأتي :

ذكور	إناث	أطفال*	%
٤٠ %	٤٠ %	٢٠ %	
٤٠٠	٤٠٠	٢٠٠	عدد ١٠٠٠ نسمة

فالأطفال غير مفروض عليهم الصلاة بالمساجد ، أما الإناث فيفضل صلاتهن في بيوتهن وبالتالي يصير هناك من كل ١٠٠٠ من السكان ٤٠٠ شخص مفروض صلاتهم بالمسجد .

٣ - ١ الحد الأدنى لحجم مسجد محلي :

ويفضل أن لا يقل حجم أي مسجد محلي عن ٢٠٠ مصلى ، وذلك المسجد يخدم مجموعة من السكان يبلغ عددهم ٥٠٠ نسمة .

٣ - ٢ الحد الأدنى لحجم المسجد الجامع :

أما المسجد الجامع فلا يجب أن يقل حجمه عن أن يستوعب عند صلاة الجمعة كافة المصلين الموجودين داخل نطاق خدمته .

٣ - ٣ الحد الأدنى لحجم مسجد العيد :

أما مسجد العيد فلا يجب أن يقل حجمه عن ٤٠,٠٠٠ مصلى في المدن الكبرى ، أو إجمالي عدد المصلين الذكور في المدن المتوسطة والصغرى والقرى .

\* من صفر إلى ٧ سنوات .

#### ٤ . تقدير مساحة المسجد

يتم تقدير مساحة المسجد المطلوب لعدد معين من المصلين أو معرفة سعة مسجد قائم فعلا وذلك من منطلق معرفة إجمالي المساحة اللازمة للمصلي الواحد في المسجد .

##### ٤ - ١ نصيب الفرد في المصلى :

يشغل الفرد الواحد بالمصلى مستطيلاً مساحته حوالي ١ م<sup>٢</sup> ، يبلغ طول ضلعه الأصغر حوالي ٨٠ سم وهو يمثل إجمالي ما يشغله الفرد الواحد جالساً ، أما ضلعه الأكبر فيبلغ طوله حوالي ١٢٠ سم وهو يمثل إجمالي ما يشغله الفرد ساجداً .

##### ٤ - ٢ نصيب الفرد من مساحة خدمات المسجد :

يضاف إلى تلك المساحة ٢٠٪ في حالة المساجد الصغرى ومن ٣٠٪ إلى ٤٠٪ في حالة المساجد الجامعة وذلك لزوم الحوائط والأعمدة ودورات المياه والمخازن وغرفة الإمام وباقي الخدمات الأخرى للمسجد كالمكتبة وصالة الدرس .. الخ .

##### ٤ - ٣ نصيب الفرد من المساحة المتينة للمسجد :

يرضى بأن يكون نصيب المصلي في المساجد كما يلي :

مسجد محلي	مسجد جامع	مسجد العيد	
١ م <sup>٢</sup>	١ م <sup>٢</sup>	١ م <sup>٢</sup>	المساحة الأساسية
٢٠٪	٣٠٪ إلى ٤٠٪	٥٪	٪ للخدمات والمرافق
١,٢٠ م <sup>٢</sup>	١,٣٠ إلى ١,٤٠ م <sup>٢</sup>	١,٠٥ م <sup>٢</sup>	الإجمالي

##### ٤ - ٤ نصيب الفرد كأساس لحساب مساحة المسجد بدون صحن :

وعليه فمسجد محلي لحوالي ٢٠٠ مصلي تكون مساحته ٢٤٠ م<sup>٢</sup> ( ٢٠٠ م<sup>٢</sup> + ٤٠ م<sup>٢</sup> للخدمات ) أما مسجد جامع لحوالي ٥٠٠ مصلي فتكون مساحته حوالي ٧٠٠ م<sup>٢</sup> ( ٥٠٠ م<sup>٢</sup> + ٢٠٠ م<sup>٢</sup> خدمات ) وهم جرا . وهذه المساحات تسري على حالة أن يكون المسجد مغطى بأكمله ، أي المساجد التي لا يوجد فيها صحن مكشوف .

## المساحة التي يحتاجها المصل

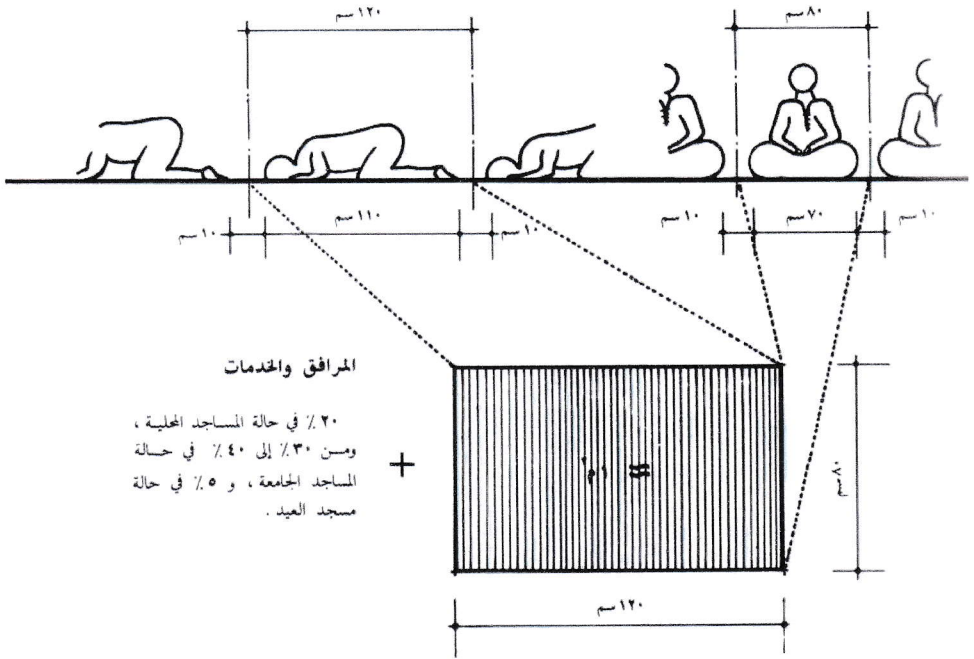

## المساحة الفعالة للمسجد

المساحة الفعالة للمساجد ذات  
النساء تساوي مجموع المساحة  
المشرفة + ١/٢ مساحة الفناء المكشوف .

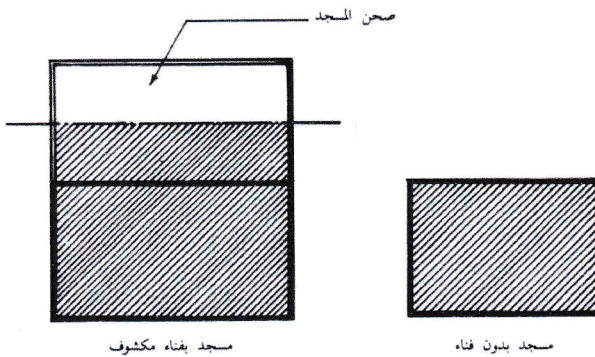

## نصيب الفرد من المساحة المبينة للمسجد

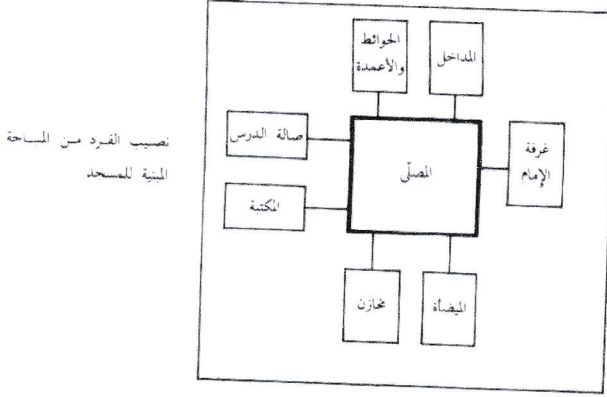

المسجد الجامعة = ١ متر مربع مكان الصلاة + من ٠,٣٠ إلى ٠,٤٠ متر مربع للخدمات الأخرى  
= من ١,٣٠ إلى ١,٤٠ م<sup>٢</sup>.

المسجد المحلية = ١ متر مربع مكان الصلاة + ٠,٢٠ متر مربع للخدمات الأخرى  
= ١,٢٠ م<sup>٢</sup>.

مسجد العبد = ١ متر مربع مكان الصلاة + ٠,٠٥ متر مربع للخدمات الأخرى  
= ١,٠٥ م<sup>٢</sup>.

ملحوظة : ١) الخدمات الأخرى لا تشمل الساحات خارج المسجد أو مواقف السيارات.

٢) هذه العدلات تنطبق على مصل النساء أيضاً.

## ٤ - ٥ نصيب الفرد كأساس لحساب مساحة مسجد بصحن :

أما في حالة المساجد ذات الصحن ، فيحسب إجمالي المساحة المغطاة مضافاً إليها فقط ١/٥ مساحة الصحن المكشوف ، وذلك راجع إلى أن الفضاء المكشوف لن يستعمل دائماً على مدار العام بسبب التقلبات الجوية من عواصف وحرارة وبرودة وأمطار .. الخ .



تمثل النساء نصف المجتمع ، وهن الأم والمربية والمعلمة الأولى بالمنزل ، وإذا صلح النساء صلح المجتمع . وصلاة النساء وإن كانت في بيوتهم أفضل ، إلا أنه لا يجب أن تمنع إماء الله من بيوت الله . وفي زمن الرسول عليه الصلاة والسلام كان النساء يذهبن إلى مسجد الرسول للصلوات الخمس . لذلك ، فمن المستحب أن تزود المساجد الجامعة ومسجد العيد بمكان مناسب كمصلى للنساء يستعملنه في كافة الصلوات وخصوصاً أيام الجمع وفي شهر رمضان وفي صلاة العيدين .

٥ - ١ حساب حجم مصلى النساء :

تمثل النساء ٤٠٪ من إجمالي عدد السكان ، أي ٤٠ من كل ١٠٠ ساكن . ومن منطلق ان الصلاة غير مفروضة على النساء بالمساجد ، يمكن تقدير أن ١/٥ عدد النساء سيذهبن للصلاة بالمسجد ، وهذا يعني انه هناك ٨ من كل ١٠٠ ساكن سيذهبن للصلاة بالمسجد الجامع . وتنخفض هذه النسبة فتصبح ٤ من كل ١٠٠ ساكن سيذهبن للصلاة بمسجد العيد .

٥ - ٢ حساب مساحة مصلى النساء :

تطبق نفس المعدلات الخاصة بحساب مساحة المساجد للرجال وذلك عند حساب مساحة مصلى النساء . وعليه ، فيكون نصيب المصلية ١١,٣٠م<sup>٢</sup> من مساحة المساجد الجامعة ، و ١,٠٥م<sup>٢</sup> من مساحة مسجد العيد . وهذه المساحات شاملة للمساحة المبنية للمسجد فقط .

٥ - ٣ الاحتياجات الخاصة بمصلى النساء :

- ١ ) يجب أن يستقل مصلى النساء بمدخله الخاص وأن يكون هذا المدخل بعيداً تماماً عن مداخل الرجال .
- ٢ ) يجب أن يستقل مصلى النساء كذلك بدورات مياه خاصة به .
- ٣ ) يوضع مصلى النساء اما في دور علوي داخل المسجد على أن يكون في الجزء الأخير منه ، أو أن يمثل مصلى النساء الجزء الخلفي من المسجد وذلك كما تقضي السنّة النبوية الشريفة .
- ٤ ) في كافة الأحوال يجب أن تكون الرؤية إلى داخل مصلى النساء محجوبة تماماً عن خارجه ، سواء كان من خارج موقع المسجد أو من خلال مصلى الرجال .

٥ - ٤ اعتبارات عامة لمصلى النساء :

- ١ ) يزود مصلى النساء فقط بالمساجد الجامعة ومسجد العيد .
- ٢ ) لا يستدعي وجود مصلى للنساء بالمسجد الجامع أو مسجد العيد زيادة في المساحة المخصصة لمواقف السيارات أو الساحات أو الأفتية المحيطة بالمسجد .
- ٣ ) يلاحظ أن وجود مصلى للنساء بالمسجد الجامع لن يؤدي إلى زيادة في المساحة الأفقية للمسجد حيث انه سيوضع في صورة دور علوي بالمسجد .
- ٤ ) في حالة مسجد العيد - أو إذا وضع مصلى النساء بالمسجد الجامع في نفس المستوى الأرضي لمصلى الرجال وفي آخره كما تقتضي السئة - في هذه الحالة تحسب المساحة الأرضية للمسجد على أساس مجموع المساحتين .

٥ - ٥ المعايير التخطيطية لمصلى النساء :

البند	المسجد الجامع	مسجد العيد
نسبة الذهابات إلى المسجد	٨ %	٤ %
العدد في كل ١٠٠٠ ساكن	٨٠	٤٠
نصيب المصلية في المسجد	١,٣٠ إلى ١,٤٠ م <sup>٢</sup>	١,٠٥ م <sup>٢</sup>
مواقف السيارات *	لا يوجد	لا يوجد
ساحات خارج المسجد *	لا يوجد	لا يوجد
سكن العاملين بالمسجد *	لا يوجد	لا يوجد
كيفية الوصول ودائرة التخديم	في حدود مسافة مشي وهنا يفضل استعمال الحد الأدنى أي ٢٥٠ م <sup>٢</sup>	بالسيارة كما هو بالمعايير العامة لمسجد العيد

\* تحسب على أساس مصلى الرجال

- تنفصل تماما مداخل الرجال عن مداخل النساء .

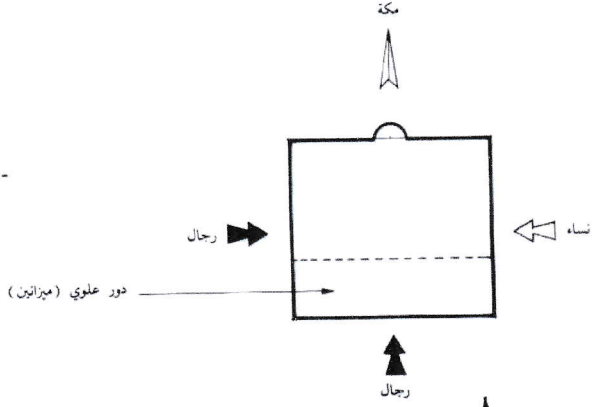

- مصلى النساء يفضل أن يوجد في صورة دور علوي يوضع في آخر المسجد .

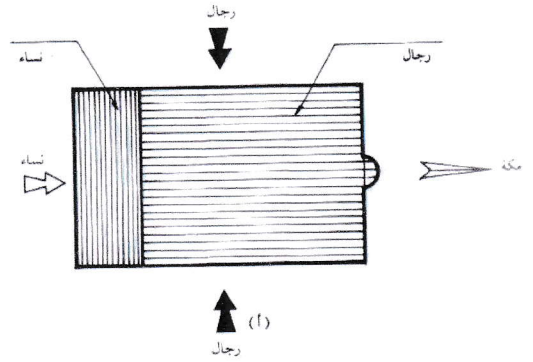
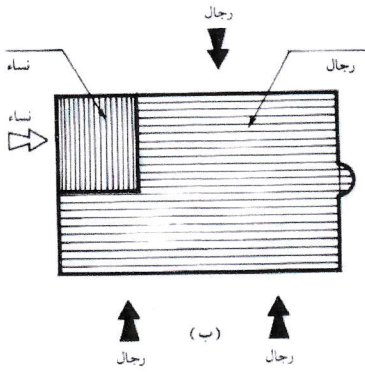
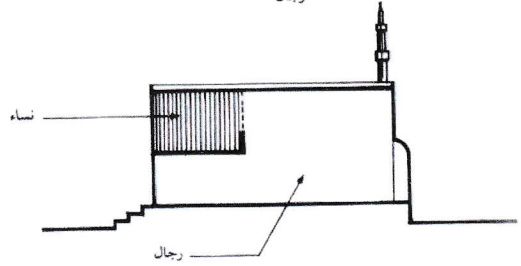

- يمكن أن يوجد مصلى النساء في نفس منشوب مصلى الرجال ولكن على أن يوضع في آخره ويتفصل بمداخله الخاصة به على أن يراعى الفصل التام داخل المسجد بين الجزئين .  
- الحل (أ) أفضل من الحل (ب) .

المساحة المبنية للمسجد  
في حالة وجود مصلى للنساء

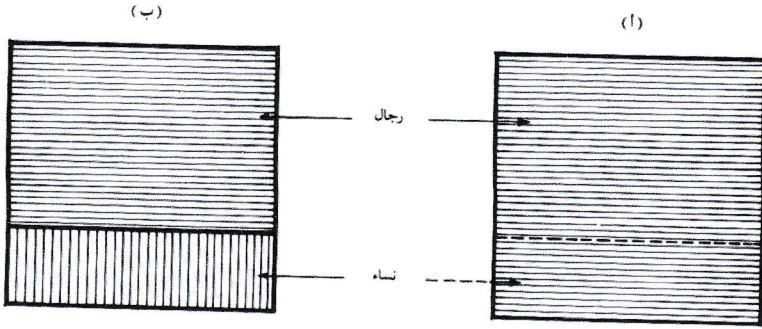

جزء مستقل في نفس المنسوب الأرضي لمصلى

الرجال

دور علوي داخل المسجد

المساحة المبنية للمسجد (أ) = مساحة مصلى الرجال فقط.  
المساحة المبنية للمسجد (ب) = مساحة مصلى الرجال + مساحة مصلى النساء.

## ٦ . المساحة المطلوبة للأطفال بالمساجد

لتشجيع الأطفال على الصلاة ولتعوديهم عليها يفضل أن يذهبوا إلى المساجد طالما بلغوا السن التي تجعلهم لا يزعمجون أو يؤذون المصلين بأصواتهم أو حركتهم .

٦ - ١ تقدير عدد الأطفال بالمساجد :

يمثل الأطفال حوالي ٢٠٪ من إجمالي عدد السكان أي ٢٠ طفل في كل ١٠٠ ساكن . ويمكن افتراض ان من ٥ إلى ٢٠٪ من إجمالي عدد الأطفال سيذهبون إلى الصلاة وخصوصاً لصلاة الجمعة ، وهذا يعني ان من كل ١٠٠ ساكن سيذهب من ١ إلى ٤ أطفال للصلاة بالمساجد .

٦ - ٢ اعتبارات عامة :

لن تكون هناك أي حاجة إلى زيادة في مساحة المسجد بإحداث مساحة إضافية لهذا الغرض حيث ان المساحة المطلوبة للمصلي البالغ بالمسجد حسبت على انها مستطيل طول ضلعه المسافة التي يحتاجها المصلي ساجداً (١٢٠ سم) وعرض ضلعه المسافة التي يحتاجها المصلي عند القعود انتظاراً للصلاة (٨٠ سم) . ولكن الواقع أنه عند اصطفاغ المصلين في الصفوف للصلاة ستكون المساحة الفعلية التي يحتاجها المصلي حيثئذ مساحة مستطيل طول ضلعه المسافة التي يحتاجها المصلي ساجداً (١٢٠ سم) وعرضه المسافة التي يحتاجها المصلي جالساً في التشهد أو واقفاً في القيام وهي تتراوح بين ٥٥ إلى ٦٠ سم للفرد الواحد . هذا يعطينا زيادة إضافية في مساحة المسجد تتراوح في حدود من الثلث إلى الربع من مساحة مكان العبادة بالمسجد ، وهذا يعتبر كعامل أمان عند حساب مساحة المسجد يمكن أن يستوعب عدد الأطفال المصلين أو أي زيادة طارئة أو غير منظورة للمصلين .

المرونة في حساب مساحة المسجد

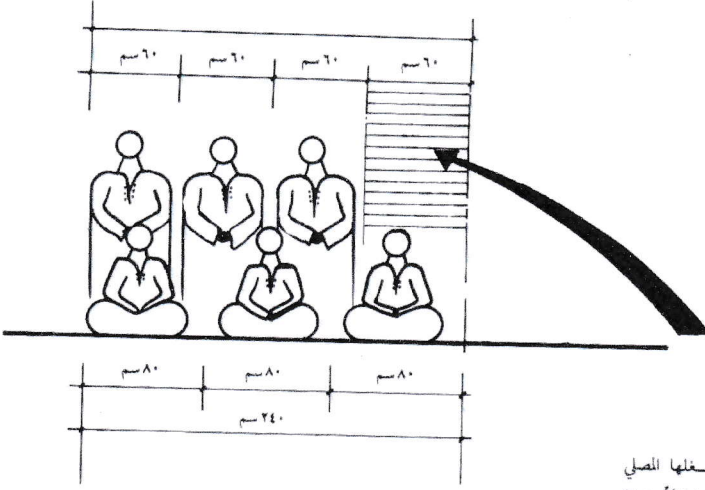

الفرق بين المساحة التي يشغلها المصلي جالساً قبل الصلاة والتي يشغلها قائماً بمثابة عامل أمان لاستيعاب أي زيادة طارئة في عدد المصلين ، كما أنها ستكون بمثابة المساحة التي يشغلها الأطفال عند الصلاة .

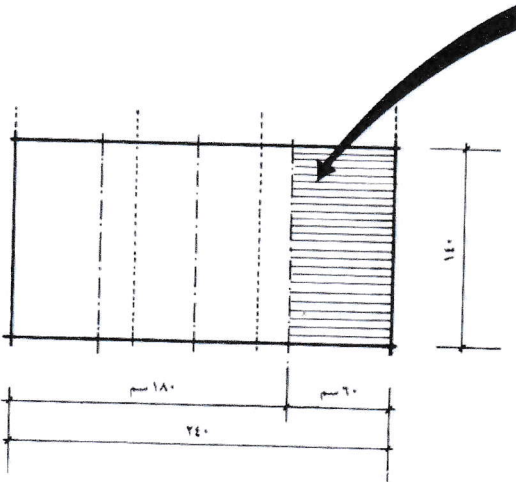

٦ - ٣ المعايير العامة لصلاة الأطفال بالمساجد :

النسبة المئوية لعدد الأطفال بالمساجد	١٪ بالمساجد المحلية
عدد الأطفال بالمساجد لكل ١٠٠ ساكن	٤٪ بالمساجد الجامعة ومسجد العيد
المساحة اللازمة للطفل الواحد بالصلّى	١٠ من كل ١٠٠٠ بالمساجد المحلية
خدمات أخرى (مواقف سيارات - ساحات	٤٠ من كل ١٠٠٠ بالمساجد الجامعة ومسجد العيد
خارج المسجد - اسكان للعاملين)	أنظر بند ٦ - ٢
	لا يوجد

يمكن أن تزود المساجد بوحدات سكنية خاصة لسكنى إمام المسجد والمؤذن وخادم المسجد . ويكون سكن العاملين بالمساجد قاصراً فقط على المساجد الجامعة والمساجد المحلية ، ولا يزود مسجد العيد بسكن للعاملين حيث ان استعماله غير منتظم وانه غالباً ما يقع في الخلاء خارج الكتلة المبنية للمدينة .

#### ٧ - ١ أحجام الوحدات السكنية :

يتراوح حجم الوحدة السكنية لإمام المسجد بين وحدة سكنية ثلاث غرف وصالة معيشة ، ووحدة سكنية غرفتين وصالة معيشة .

أما سكن المؤذن فيتراوح حجمه بين وحدة سكنية غرفتين وصالة معيشة ، ووحدة سكنية غرفة وصالة معيشة . أما سكن خادم المسجد فيتراوح أيضاً بين وحدة سكنية غرفتين وصالة معيشة ، ووحدة سكنية غرفة واحدة وصالة معيشة .

عموماً تطبق أرقام الحد الأقصى في حالة المساجد الجامعة أو المساجد المحلية كبيرة الحجم أو تلك التي تقع في مواقع خارج الكتلة العمرانية للمدينة حيث تكون أسعار الأراضي منخفضة . أما أرقام الحد الأدنى فتطبق في حالة المساجد المحلية قليلة الحجم أو تلك المساجد التي تقع داخل الكتلة العمرانية للمدينة حيث تكون أسعار الأراضي مرتفعة أو في حالة ندرة الأراضي .

#### ٧ - ٢ اعتبارات عامة لسكن العاملين :

- \* تتفاوت مساحة الوحدة السكنية الواحدة بين المسجد الجامع والمسجد المحلي وذلك لمراعاة التوازن النسبي بين مساحات الوحدات السكنية ومساحة المسجد ذاته .
- \* وكذلك يتفاوت عدد الوحدات السكنية بين المسجد الجامع والمسجد المحلي ، حيث يمكن في حالة المسجد المحلي الاكتفاء بسكن للإمام وسكن إضافي سواء للمؤذن أو للخادم .
- \* يجب أن توضع مساكن العاملين بالمسجد في موقع بحيث يكون واضحاً ضمناً أن سكن العاملين لا يمثل «جزءاً» من المسجد ، بل يمثل «عنصراً مكملاً» ومرتبطاً به .
- \* ويفضل أن يكون سكن العاملين بالمسجد على أدوار متعددة وذلك لعدم استهلاك مساحات كبيرة من الأرض .



\* في حالة المساجد المزودة بسكن للعاملين ، يكون إجمالي المساحة المحجوزة لموقع المسجد مساوياً لمجموع مساحة المسجد وخدماته المختلفة مضافاً إليها مساحة السكن الخاص بالعاملين بالمسجد .

٧ - ٣ المعايير المقترحة لنحد الأذن للإسكان الملحق بالمساجد :

البند		سكن الإمام	سكن المؤذن	سكن الخادم
المساجد الجامعة	الوصف	٣ غرف + صالة	غرفتين + صالة	غرفتين + صالة
	المساحة (م <sup>٢</sup> )	١١٠ م <sup>٢</sup>	٨٠ م <sup>٢</sup>	٧٠ م <sup>٢</sup>
المساجد المحلية	الوصف	٣ غرف + صالة* ٢ غرفة + صالة	غرفتين + صالة* غرفة + صالة	أو غرفتين + صالة* أو غرفة + صالة
	المساحة (م <sup>٢</sup> )	١١٠ م <sup>٢</sup> أو ٨٠ م <sup>٢</sup>	٨٠ م <sup>٢</sup> أو ٦٠ م <sup>٢</sup>	٧٠ م <sup>٢</sup> أو ٦٠ م <sup>٢</sup>

\* حسب حجم المسجد ، وموقعه من المدينة وأسعار الأراضي وتوفرها .

## ٨ . خدمات المسجد

### ٨ - ١ أنواع الخدمات :

تشمل خدمات المسجد العناصر الأساسية التالية :

- ١) غرفة الإمام .
- ٢) مخزن للفرش والأدوات .
- ٣) مخزن للمصاحف .
- ٤) مكتبة دينية .
- ٥) صالة للدرس .
- ٦) الميضية .
- ٧) مخزن أدوات نظافة .

### ٨ - ٢ المساحة اللازمة :

تفاوت نوع وعدد ومساحة الخدمات تبعاً لكون المسجد محلي أو جامع أو تبعاً لحجم المسجد . وعموماً تتواجد كافة الخدمات بالمساجد الجامعة بينما يمكن أن يكتفى في المساجد المحلية بالمخزن والميضية . ومن الجدير بالذكر ان المساحات اللازمة بالمساجد المختلفة لهذه الخدمات قد تمثلت فعلاً على المساحة اللازمة لاحتياجات المصلي الواحد بالمسجد . ( بند ٤ ) وعموماً تمثل مساحة الخدمات ٢٠٪ من إجمالي المساحة البنينة للمسجد المحلي، ومن ٣٠٪ إلى ٤٠٪ من إجمالي المساحة البنينة للمسجد الجامع .

### ٨ - ٣ غرفة الإمام :

توضع غرفة الإمام بحيث يتم الوصول إليها من خارج المسجد مباشرة وكذلك يكون لها باب يفتح على المسجد من الداخل . ويتم وضع غرفة الإمام بالنسبة للمسجد بحيث يستطيع الإمام الوصول إلى المنبر من غرفته بدون الحاجة إلى تحطيط رقاب المصلين بالمسجد .  
يجب ألا تقل مساحة غرفة الإمام عن ٦ م<sup>٢</sup> ( ٣ × ٢ م مثلاً ) كحد أدنى ولا تزيد هذه المساحة عن ٩ م<sup>٢</sup> ( ٣ × ٣ م مثلاً ) . وتستعمل أرقام الحد الأدنى في المساجد المحلية أو المساجد الجامعة صغيرة الحجم ، بينما تستعمل أرقام الحد الأقصى في المساجد الجامعة أو المساجد المحلية كبيرة الحجم .

توضع المخازن بأنواعها بالنسبة للمسجد بحيث لا تعوق مستقبلاً أي أعمال توسعة للمسجد . وبالتالي فيتم تحديد موقعها بالنسبة للمسجد على ضوء ظروف موقع الأرض ذاتها المزمع إقامة المسجد عليها ومن واقع دراسة احتمالات التوسعة المستقبلية للمسجد ، ويفضل أن توضع المخازن في البدروم إذا كان موجوداً بالمسجد .

- \* مساحة مخزن الفرش والأدوات لا تقل عن ٦م<sup>٢</sup> (٢ × ٣م) ولا تزيد عن ١٦م<sup>٢</sup> .
- \* مساحة مخزن المصاحف لا يقل عن ٤م<sup>٢</sup> (٢ × ٢م مثلاً) ولا يزيد عن ٦م<sup>٢</sup> (٢ × ٣م مثلاً) ، ويفضل ارتباطه بالمكتبة الدينية إن وجدت بالمسجد .
- \* مساحة مخزن أدوات النظافة لا تقل عن ٣م<sup>٢</sup> ولا يزيد عن ٦م<sup>٢</sup> ، ويفضل دائماً ارتباطه بالمبضأة . ويراعى بالنسبة للمخازن ما يلي :
- \* حددت المساحات المقترحة للمخازن على أساس استغلال متكامل للمساحة الأفقية والرأسية لحيز المخزن .
- \* يجب أن تفتح أبواب المخازن إلى الخارج وليس إلى الداخل .
- \* يجب أن تكون المخازن جيدة التهوية .

#### ٨ - ٥ المكتبة الدينية :

يلزم وجودها بالمسجد بوجه عام وبالمسجد الجامع على وجه الخصوص بحيث تجعل من المسجد الجامع مركزاً للإشعاع العلمي والثقافي للسكان الواقعين في نطاقه . لا يجب أن تقل مساحة المكتبة الدينية عن ٩م<sup>٢</sup> للمساجد المحلية و ١٦ متر مربع للمساجد الجامعة . وعموماً لا يوجد حد أقصى لمساحة المكتبة الدينية بالمسجد . ويمكن أن ترتبط المكتبة الدينية بصالة الدرس في حالة وجودها بالمسجد ، كما يمكن أن يرتبط بالمكتبة الدينية مخزن المصاحف (كما سبق ذكره) .

#### ٨ - ٦ صالة الدرس :

ويمكن أن تقوم ساحة الصلاة بالمسجد بدور صالة الدرس وعليه فلا داعي لوجود مساحة منفصلة لصالة الدرس داخل المسجد . ولكن في حالات المساجد الجامعة الكبرى قد تظهر الحاجة إلى إيجاد مساحة مخصصة كصالة للدرس وفي هذه الحالة يجب ألا تقل عن ٢٠م<sup>٢</sup> وهذه تستوعب حوالي ١٦ فرداً .

#### ٨ - ٧ المبضأة :

هي العنصر الهام بالمسجد حيث يتم الوضوء . وتعتبر المبضأة من أكبر عناصر الإزعاج بالمسجد إذا أسئء استخدامها ، وهي تحتاج دائماً إلى نظافة مستمرة وصيانة ، ويجب اختيار موضع المبضأة بمنتهى العناية ويؤخذ في الاعتبار عند تحديد موضعها اتجاه الرياح ، وإمكانية الوصول إليها من الخارج ، وإمكانية الوصول من المبضأة إلى داخل المسجد عن طريق مداخل فرعية واتجاه القبلة ، واحتمالات التوسعة المستقبلية للمسجد . تتكون المبضأة من وحدات دورات المياه (المراحيض) ، ومكان الوضوء ، ومخزن أدوات النظافة .

مواقع غير مناسبة لوضع غرفة الإمام

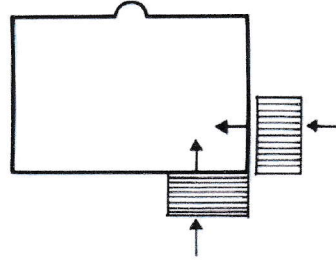

\* توضع غرفة الإمام بحيث لا يتخطى الرقاب عند اتجاهه للمنبر أو للإمامة .

موقع مناسب لوضع غرفة الإمام

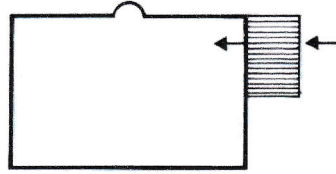

اتجاه توسعه

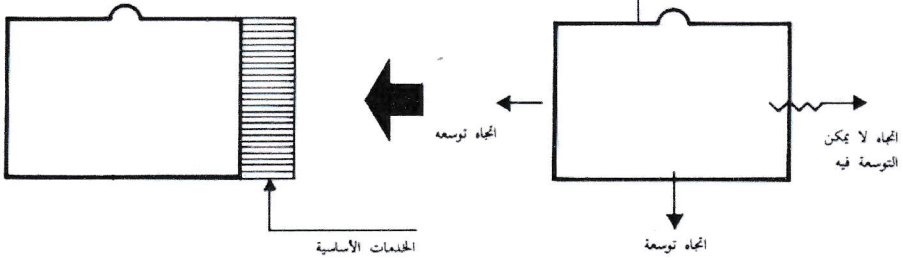

\* توضع الخدمات الأساسية بحيث لا تعوق أي توسعة مستقبله للمسجد .

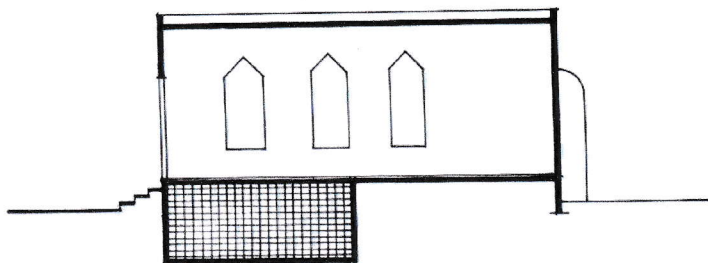

موقع مناسب للخدمات الأساسية

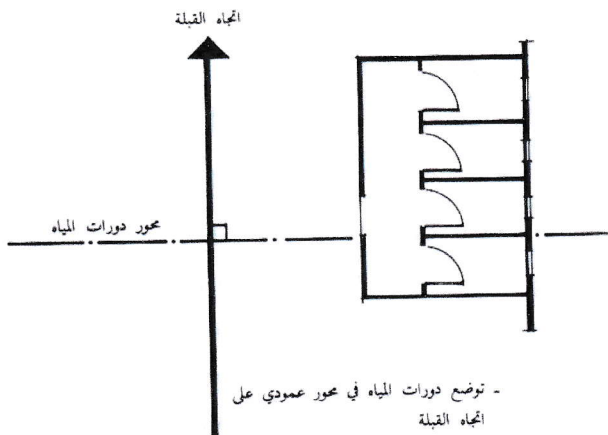

- توضع دورات المياه في محور عمودي على اتجاه القبلة

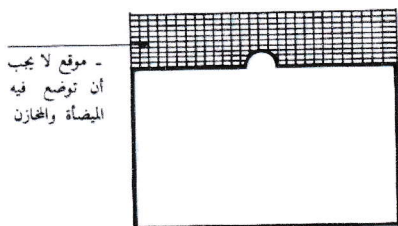

- موقع لا يجب أن توضع فيه الميضة والمخازن

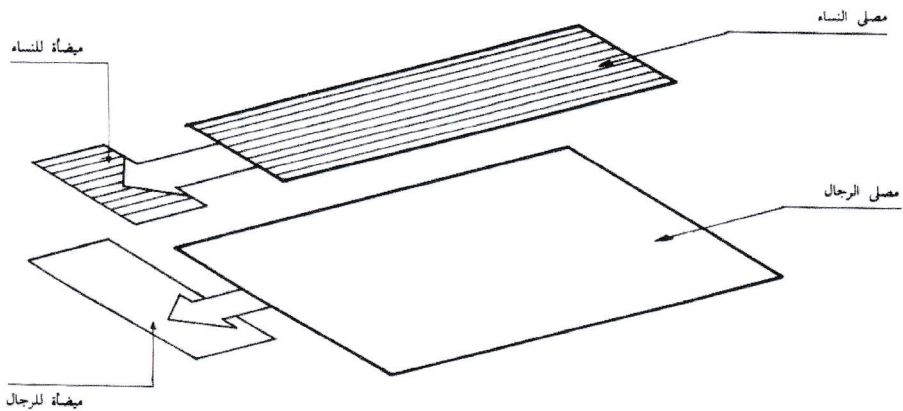

مبىض النساء يستقل عن مبىض الرجال ويزود بمبىضه خاصة به

### مداخل المبىضه بالنسبة لمداخل المسجد

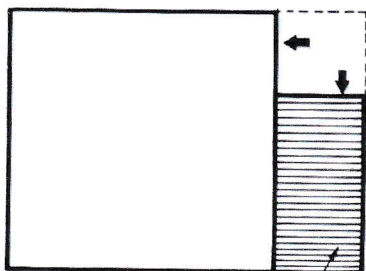

المبىضه : وضع سليم

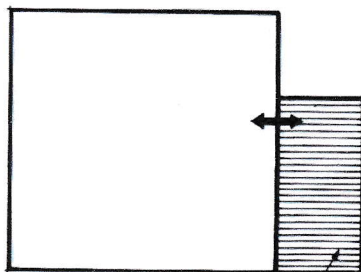

المبىضه : وضع خطأ

فالمبىضه لا يجب أن تفتح رأساً على السجد .

يكون هناك عدد دورة مياه واحدة (مرحاض) وعدد ٤ صنابير للوضوء لكل مائة مصلي ، ولكل من الذكور والإناث . أما مخزن أدوات النظافة فيكون في حدود من ٣ إلى ٤ م<sup>٢</sup> بالمساجد المحلية ومن ٤ إلى ٦ م<sup>٢</sup> بالمساجد الجامعة .

وعموماً يجب ألا توجد الميضاة عند حائط القبلة ، ويفضل أن تكون في آخر المسجد ، كما يجب أن توضع المراحيض في صورة عمودية على اتجاه القبلة ولا توضع أبداً في اتجاه موازٍ لاتجاه القبلة . وفي حالة المساجد التي يوجد بها مصلى للنساء يجب أن تكون هناك ميضاة مستقلة للنساء مرتبطة بمصلى النساء . وعموماً يجب أن تكون الميضاة وخصوصاً دورات المياه متمتعة بدرجة عالية من المحافظة على الخصوصية وبراعى ذلك عند وضع الشبائيك والأبواب بحيث لا يمكن النظر من الخارج إلى داخل الميضاة . ويجب أن تكون الميضاة متمتعة بدرجة عالية من التهوية والإنارة الطبيعية ، كما يمكن أن توضع الميضاة في البدروم إذا كان موجوداً بالمسجد وذلك مع عدم الإخلال بشرط الإنارة والتهوية اللازمين .

## ٩ . المساجد بالمناطق الخاصة

### ٩ - ١ المناطق الصناعية :

تزود بمساجد محلية ٤٠٠ فرد لمسافة مشي تتراوح بين ١٥٠ إلى ٢٠٠ متر ، كما تزود بمساجد جامعة يتراوح حجمها بين ٨٠٠ إلى ١٢٠٠ فرد حسب الحجم المتوقع للمنطقة الصناعية - وذلك لمسافة مشي تتراوح بين ٢٥٠ إلى ٣٠٠ متر .

### ٩ - ٢ الأسواق :

تشمل أسواق الجملة أو القطاعي وسواء كانت داخل المدينة أو خارجها أو على أطرافها .  
تزود بمساجد محلية حجمها ٤٠٠ فرد لمسافة مشي تتراوح بين ١٥٠ إلى ٢٠٠ متر ، كما تزود بمساجد جامعة حجمها ١٢٠٠ فرد لمسافة مشي تتراوح بين ٢٠٠ إلى ٣٠٠ متر .

### ٩ - ٣ الأماكن الرياضية والترفيهية :

وهي تشمل الحدائق العامة والساحات العامة ، والنوادي الرياضية ، والغابات الطبيعية ، والأماكن الترفيهية أو الرياضية الأخرى سواء خارج المدن أو على أطرافها .  
وهي عموماً يجب أن تزود بمساجد محلية يحدد حجمها طبقاً للعدد المقدر للمتريدين على هذه الأماكن ولكن يجب ألا يقل حجم المسجد عن ٢٠٠ فرد . وفي حدود مسافة مشي من ١٥٠ إلى ٢٠٠ متر .  
أما في حالة المنشآت الرياضية أو الترفيهية المستقلة الكبرى (كالنوادي الرياضية أو حديقة الحيوان) فيجب أن تزود علاوة على المساجد المحلية بمسجد جامع أيضاً يحدد حجمه طبقاً لعدد المتريدين على المكان وبحيث لا يقل عن ٦٠٠ فرد وفي حدود مسافات المشي المقترحة لكل من المسجدين .

### ٩ - ٤ أماكن المواصلات العامة :

تشمل مواقف سيارات الأجرة للسفريات أو المطارات أو الموانئ أو محطات السكك الحديدية .  
يجب أن تزود هذه المواقع بمساجد لا يقل حجمها عن ٦٠٠ فرد ويحدد الحجم طبقاً لعدد المتريدين ويقوم هذا المسجد بدور كل من المسجد الجامع والمسجد المحلي .



٩ - ٥ الأماكن النائية أو الغير مأهولة :

تشمل تجمع محطات المحروقات والفهاوي العربية الواقعة على الشرايين الرئيسية ، وكذلك تشمل أماكن تلاقى شرايين الطرق الرئيسية ، كما تشمل أيضاً المجازر والمسالك خارج المدن .  
ويجب أن تزود هذه المواقع بمساجد لا يقل حجمها عن ٢٠٠ مصلى ويحدد حجم المسجد طبقاً لعدد المترددين الفعلي على الموقع . ويقوم هذا المسجد بدور كل من المسجد الجامع والمسجد المحلي .

٩ - ٦ استراحات الحجاج وأماكن تجمعهم :

يجب أن تزود استراحات الحجاج أو أماكن تجمعهم بمساجد حجمها بين ٨٠٠ إلى ١٠٠٠ فرد تقوم مقام كل من المسجد الجامع والمسجد المحلي . ونظراً لموسمية استعمال هذه المساجد ، فيمكن أن تكون في صورة مساحة محجوزة من الأرض تغطي بمنشآت مؤقتة (كالخيام مثلاً) خلال فترة الحج .

٩ - ٧ ملاحظات :

كافة البيانات المذكورة والخاصة بحجم المسجد ومسافة المشي إليه تقديرية وللإسترشاد ، ويجب أن يحدد حجم المسجد وموقعه طبقاً للظروف الخاصة بالاستعمال وحجم المترددين الفعلي عليه .

١٠ - ١ اعتبارات أساسية للمساجد بالمجاورات السكنية :

تزداد المجاورات السكنية بالمساجد اللازمة للسكان المقيمين ويحدد حجم المسجد المحلي والمسجد الجامع حسب عدد السكان الواقعين داخل نطاق تأثير المسجد وذلك طبقاً للمناقشة السابق عرضها وطبقاً للجداول الخاصة بالمعدلات العامة للمساجد حسب نوعها وحجمها . ( بند ١٣ )  
وتوضع المساجد بالمناطق المركزية بالمجاورة السكنية بحيث يكون المسجد المحلي هو نواة الخلية السكنية والمسجد الجامع هو نواة المركز العام للمجاورة السكنية .  
ويحدد عدد المساجد اللازمة للمجاورة السكنية طبقاً لعدد السكان المقيمين وطبقاً للمساحة الأفقية للمسجد وذلك في حدود مسافات المشي المقترحة للمساجد .  
وتتجمع المسجد الجامع والمحلات التجارية والحديقة العامة والنقطة الصحية ومكتب البريد والعيارات السكنية يتم الحصول على مركز مميز للمجاورة السكنية ترتبط به الخدمات التعليمية للبنين والبنات ويسبرز في هذا المركز المسجد الجامع كعنصر رئيسي بارز في التكوين العام . ( بند ١٤ )  
أما المسجد المحلي بما يجاوره من بعض المحلات التجارية وحديقة عامة صغيرة كملعب للأطفال فانهم يمكن أن يكونوا مركزاً مناسباً للخلية السكنية .  
وعموماً ، سيكون المسجد هو العنصر البارز بالمراكز داخل المجاورة السكنية ومثدنته يجب أن تكون هي علامة الأرض المميزة والبارزة بالمجاورة السكنية . ولا يجب أن تعلق المنشآت المجاورة للمساجد بحيث تغطي عليها ، كما يجب أن تتمشى معها في الطابع المعماري العام .

## المسجد بالمجاورة السكنية

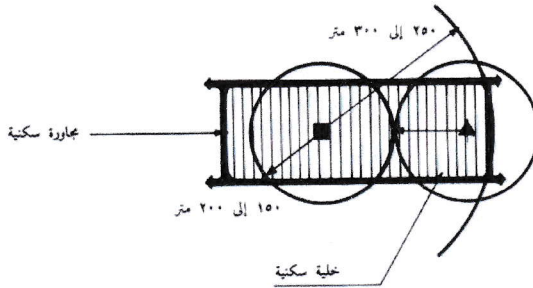
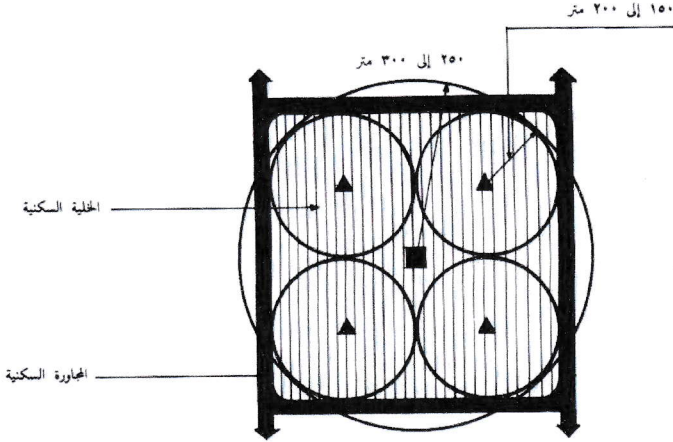

▲ مسجد محلي .. حجم المسجد المحلي = ٤٠٪ من عدد السكان الواقعين داخل دائرة تحديده .

■ مسجد جامع .. حجم المسجد الجامع = في حالة عدم وجود مصلى للنساء ٤٠٪ من إجمالي عدد السكان الواقعين داخل دائرة تحديده .

= في حالة وجود مصلى للنساء ٤٨٪ من إجمالي عدد السكان الواقعين داخل دائرة تحديده .

١٠ - ٢ جدول ارشادي لمتوسط عدد المساجد المطلوبة

بالمجاورات السكنية حسب أحجامها المختلفة

مسجد محلي		مسجد جامع		إجمالي عدد المصلين الذكور	عدد السكان (نسمة)
حجم المسجد	العدد	حجم المسجد	العدد		
-	-	٢٠٠	١	٢٠٠	**٥٠٠
-	-	٤٠٠	١	٤٠٠	**١٠٠٠
٢٠٠	١	٦٠٠	١	٦٠٠	١٥٠٠
٢٠٠	٢	٨٠٠	١	٨٠٠	٢٠٠٠
٢٥٠	٢	١٠٠٠	١	١٠٠٠	٢٥٠٠
٢٥٠	٣	١٢٠٠	١	١٢٠٠	٣٠٠٠
٣٠٠	٣	١٤٠٠	١	١٤٠٠	٣٥٠٠
٣٠٠	٤	١٦٠٠	١	١٦٠٠	٤٠٠٠
٣٥٠	٤	١٨٠٠	١	١٨٠٠	٤٥٠٠
٤٠٠	٤	٢٠٠٠	١	٢٠٠٠	٥٠٠٠
٤٠٠	٤	٢٢٠٠	١	٢٢٠٠	٥٥٠٠
٤٥٠	٤	٢٤٠٠	١	٢٤٠٠	٦٠٠٠

ملاحظة :

\* بما لا يتخلل بالمعايير الموضوعية لمسافات الشبي المقترحة إلى المساجد الجامعة والمساجد المحلية .

\*\* تجمعات سكنية مستقلة أو معزولة .

## ١١ . المساجد بالمناطق المركزية للمدن

يقصد هنا بالمناطق المركزية للمدن ، مراكز الخدمات والأنشطة بالمدينة ، كمركز المدينة ، أو مركز المنطقة السكنية أو مركز المجموعة السكنية . وبالتالي فهذا لا يسري على مراكز المجاورات السكنية أو الخلايا السكنية .

١١ - ١ معدلات المساجد المحلية :

يجب أن توزع المساجد المحلية في كافة أنحاء مراكز الخدمات الرئيسية بالمدن بحيث لا يقل حجم المسجد عن ٤٠٠ فرد وأن تتراوح مسافة المشي إلى المسجد بين ١٥٠ إلى ٢٠٠ متر .

١١ - ٢ معدلات المساجد الجامعة :

كما يجب أن تزود مراكز الخدمات المركزية الرئيسية بالمدن بمساجد جامعة لا يقل حجم المسجد عن ٨٠٠ مصلي وأن تتراوح مسافة المشي إليه بين ٢٥٠ إلى ٣٠٠ م .

١١ - ٣ اعتبارات أساسية للمساجد بالمناطق المركزية للمدن :

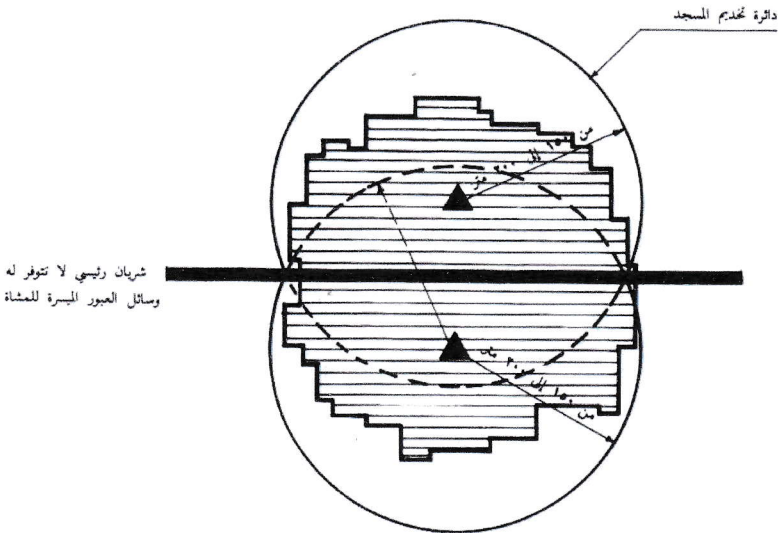
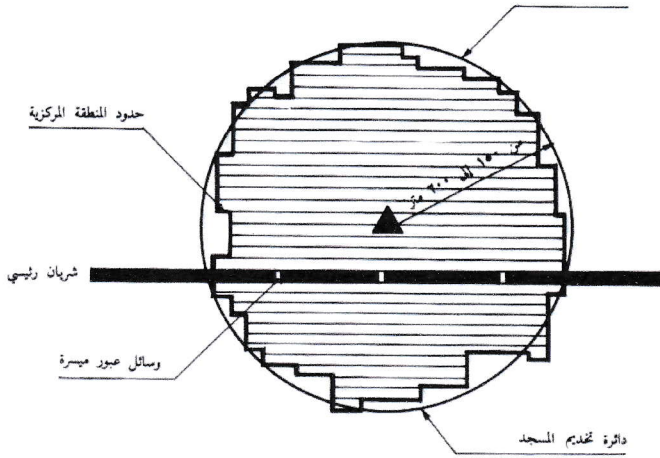

- \* مسافة المشي المقترحة لا تشمل عبور شرايين المرور الرئيسية إلى المسجد إلا إذا كانت وسائل العبور مسيرة كوجود جسور علوية أو أنفاق للمشاة أو إشارات ضوئية مأمونة . فإن لم تتوفر تلك الشروط يجب في هذه الحالة إنشاء مسجد آخر في الجانب الآخر للشريان الرئيسي وذلك بالتجاوز عن مسافة المشي المقترحة إلى المسجد . وهذا يسري على وجه الخصوص بالنسبة للمساجد المحلية حيث انه يكثر التردد عليها .
- \* أحجام المساجد المبينة عالية تسري فقط في حالة المناطق المركزية للمدن التي لا يتواجد بها استعمال سكني ، أما في حالة وجود استعمال سكني داخل المنطقة المركزية للمدينة فيحدد حجم المسجد على أساس عدد السكان المقيمين بالمنطقة وذلك بما لا يقل عن أحجام المساجد المقترحة عالية للمناطق المركزية للمدن .

دائرة تخديم المسجد بالمنطقة المركزية

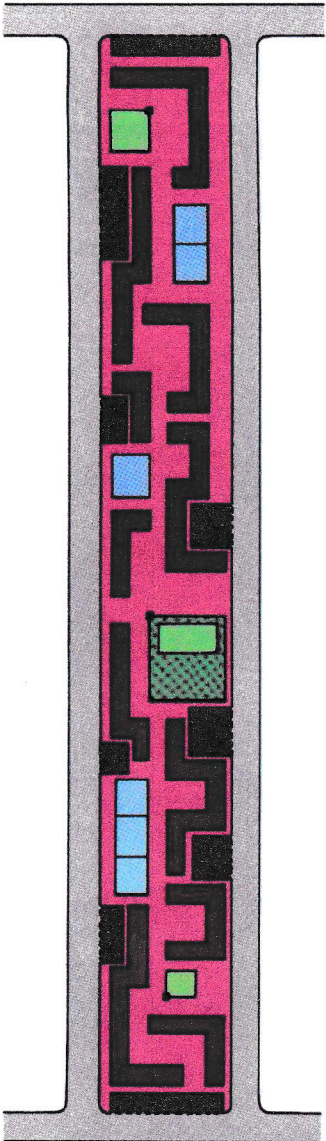
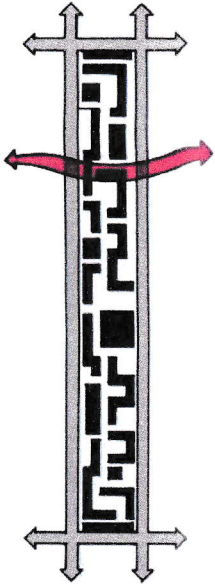



إنشاء نصب صلاة رئيسي داخل المناطق المركزية يتكون من تساهلات فرعية تتميز في عروضاها ومساحاتها بحيث تتركز حول هذا النصب الرئيسي كافة الأنشطة المركزية بالإضافة إلى بعض المزارات السكنية بجوي صفة تميزه من صفات المدينة العربية الإسلامية الأولى . كما يعطي تعقداً تنظيمياً عميقاً يقل المساحة الإجماع في ذلك التكوين عموماً هنا وأساسياً يمكن أن يكون ذلك المر مستقوماً كله أو جزء منه .

	مسجد جامع
	مسجد عمل
	سكي / تجاري / إداري مختلط
	إداري مستقل
	نصب تجاري رئيسي للمسئمة
	مواقف سيارات
	شوارع رئيسية

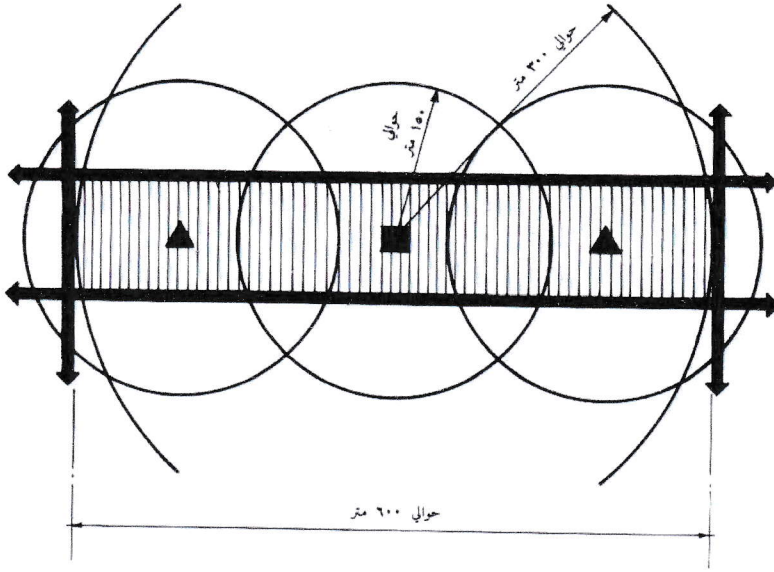

### المساجد بالمناطق المركزية للمدن

- توزع المساجد المحلية والجامعة داخل المناطق المركزية للمدن بحيث لا تزيد مسافة المشي إلى المسجد المحلي عن ٢٠٠ متر وإلى المسجد الجامع عن ٣٠٠ متر .

- في حالة المناطق المركزية التي لا يوجد بها استعمال سكني يكون حجم المسجد المحلي ٤٠٠ فرد والمسجد الجامع ٨٠٠ فرد .

- في حالة المناطق المركزية ذات الاستعمال السكني تختلط بمحدد حجم المسجد على أساس عدد السكان القيمين بالمنطقة وبما لا يقل عن ٤٠٠ فرد للمسجد المحلي و ٨٠٠ فرد للمسجد الجامع .

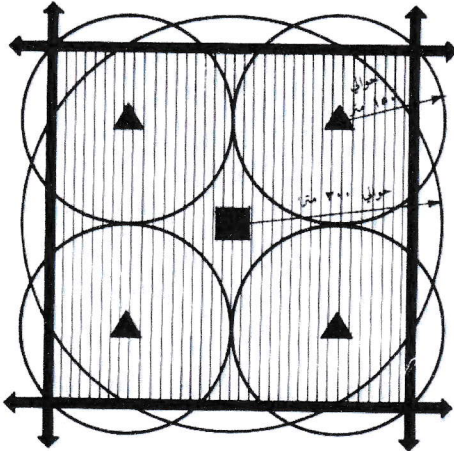



البيان	نصف قطر التخدم (م)	حجم المسجد (مصل)	المعايير التخطيطية
المساجد المحلية	مسافة مشي من ١٥٠ إلى ٢٠٠ متر	٤٠٠	كما بجدول المعايير العامة
المسجد الجامع	مسافة مشي من ٢٥٠ إلى ٣٠٠ متر	٨٠٠	كما بجدول المعايير العامة
مواقف السيارات	« ١ » موقف سيارة ركوب لكل « ٣٠ » من المصلين وذلك لكل من المساجد المحلية أو الجامعة ، وللسيارة الواحدة ٢٥ م <sup>٢</sup> بالموقف .		

ملاحظات :

- أ ) تُحسب حجم المسجد على أساس أن المنطقة المركزية لا يوجد بها اسكان .  
 ب ) عموماً يفضل استعمال أرقام الحد الأدنى لمسافة المشي إلى المسجد وذلك لتيسير الوصول إليه .  
 ج ) في حالة المناطق المركزية التي يتواجد بها استعمال سكني مختلط ، يحدد حجم المسجد على أساس عدد السكان المقيمين بالمنطقة ، وذلك بما لا يقل عن أحجام المساجد المقترحة بالجدول أعلاه .

١٢ - ١ يفضل أن يكون المسجد مستطيل الشكل على أن يكون الضلع الأطول للمسجد مواجهاً للقبلة ، وذلك للحصول على أطول صفوف ممكنة عند الصلاة ، كما يوصى بأن تكون نسبة طول المسجد إلى عرضه حوالي ١ : ٢ .

١٢ - ٢ يفضل أن تكون المساجد بوجه عام ذات أفنية (صحن) مكشوفة كجزء من المسجد وذلك لأداء الصلاة فيها عند الحاجة إلى ذلك . وعموماً يجب ألا تقل مساحة الفناء (الصحن) عن  $\frac{1}{2}$  مساحة المسجد الصغير أو  $\frac{1}{3}$  مساحة المسجد الجامع .

١٢ - ٣ يجب أن تزود المساجد بساحة مكشوفة - خارج مساحة المسجد - تكون بمثابة جزء عازل بين المسجد ذاته وبين الشوارع والممرات الواقعة عليها . وتخدم تلك المساحة المكشوفة أغراضاً عديدة فهي بالإضافة إلى كونها يمكن أن تكون بمثابة امتداد طبيعي للمسجد حيث يمكن أداء الصلاة فيها ، إلا أنها أيضاً تقوم بوظيفة تلقي وتوزيع مجاميع المصلين عند خروجهم من الصلاة ، وذلك مما يحميهم من أخطار المرور ويمنع تداخل حركة المرور مع حركة المشاة الخارجة من المسجد .

١٢ - ٤ يجب ألا تقل مساحة المساجد عن استيعاب كافة المصلين الساكنين داخل حدود منطقة تحديده .

١٢ - ٥ في حالة المجاورات السكنية الكبرى - في حدود ١٠٠٠٠ نسمة - وحتى لا تزيد مساحة المسجد الجامع زيادة كبيرة ، يمكن أن يصمم المسجد بحيث يستوعب مبناه وصحنه على الأقل  $\frac{1}{2}$  عدد المصلين ، أما الربع الباقي فيوزع على الساحات المكشوفة خارج المسجد ، أو أن يكون هناك أكثر من مسجد جامع .

١٢ - ٦ يجب أن يزود كل مسجد بموقف مناسب للسيارات ، ويفضل أن يكون ذلك الموقف مجاوراً تماماً للمسجد وليس بعيداً عنه . وتحسب مساحة الموقف بالنسبة للمساجد المحلية بواقع سيارة لكل ٤٠ مصلي أو ٥٥ م<sup>٢</sup> من المساحة المبنية للمسجد المحلي بحد أدنى ٤ سيارات ، أما للمساجد الجامعة فتحسب بواقع سيارة لكل ٣٠ مصلي أو ٤٥ م<sup>٢</sup> من المساحة المبنية للمسجد الجامع بحد أدنى ١٥ سيارة .

١٢ - ٧ لإبراز المسجد يراعى عدم ارتفاع المباني المجاورة للمساجد عن مآذنها وأن لا تغطي تلك المباني على المساجد سواء بمجمعتها أو ارتفاعها أو طرازها . ولهذا الغرض يفضل دائماً أن يحاط المسجد بساحة أو حديقة عامة تعمل على إظهار عنصر المسجد وتحميه من أن تغطي عليه المباني المجاورة .

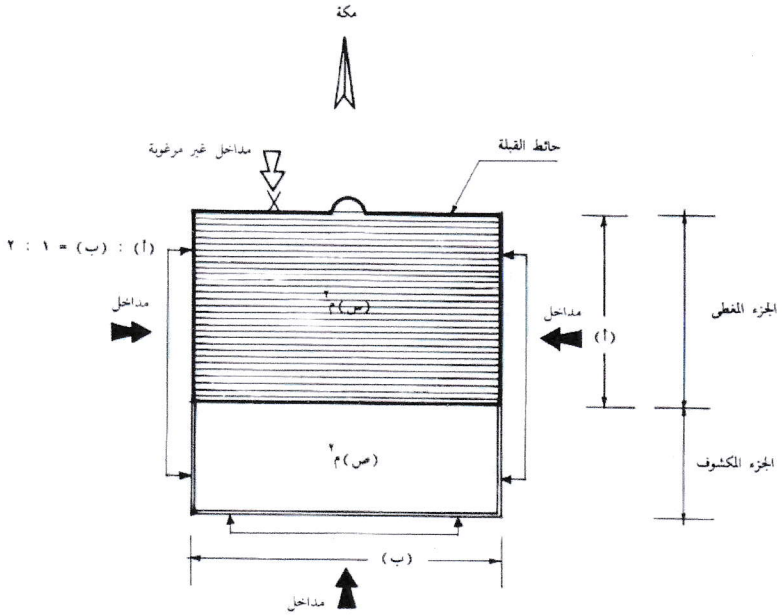

- في المساجد المحلية س = ٢ ص
- في المساجد الجامعة س = ٣ ص
- مداخل المسجد لا تكون من حائط القبلة

- المسجد كنقطة تركيز النظر على الشوارع الرئيسية .

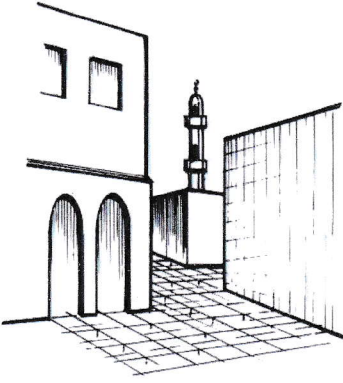
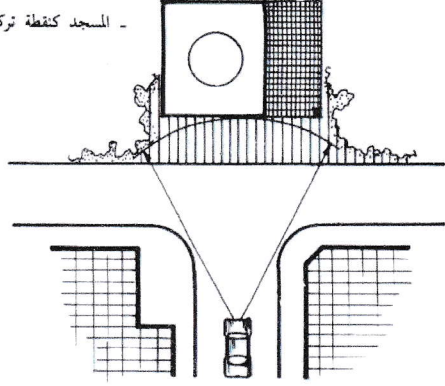

يجب اعتبار المسجد العنصر البارز والمهام لتحديد الصفة التخطيطية  
المميزة للمشروع وكذلك للحصول على قيم جمالية فريدة .

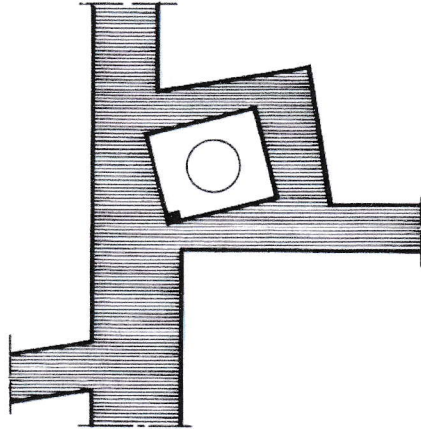

- المسجد كعنصر في التكوين العام وعلامة أرض مميزة .

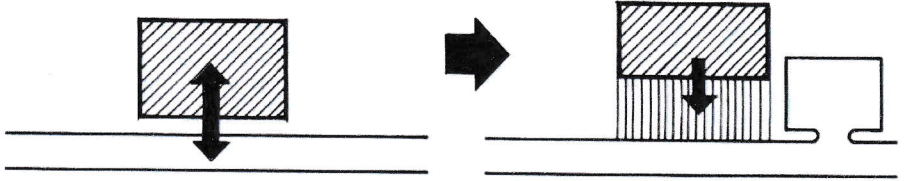

يجب أن يزود المسجد بفراخ أو برصيف عريض يكفي لاستيعاب نسبة كبيرة من المصلين عند خروجهم من المسجد، وكلما كبر المسجد كلما كبر الفراخ . كما يجب أن يزود المسجد بموقف مناسب للسيارات .

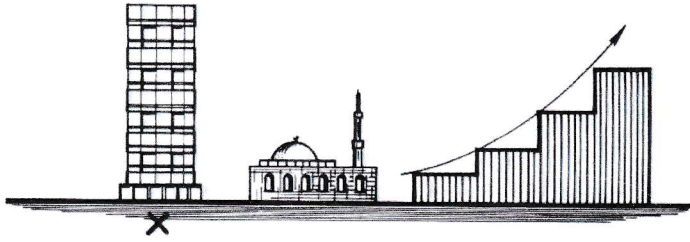

يجب ألا يطغى على المسجد أي مباني أخرى مجاورة له

- ١٢ - ٨ يفضل أن يكون الموقع المخصص للمسجد متعدد المداخل وذلك حتى يؤدي إلى أفضل تخدم للمسجد وحتى يمكن أن تتعدد المداخل كأن يكون هناك مداخل للرجال ومداخل للنساء ومدخلا للميضأة مثلاً .
- ١٢ - ٩ يراعى عند اختيار مواقع المسجد أن الميضأة - كعنصر لازم بالمسجد - يتم الوصول إليها من خارج المسجد وأن يكون لها مدخل مستقل بها ولا تكون على المدخل الرئيسي للمسجد . كما يراعى أن تكون بموقع جيد التهوية والإنارة .
- ١٢ - ١٠ يجب التأكيد على أن الأهمية التي تأخذها المساجد داخل المجاورات السكنية ليست مجرد مشكلة تخطيطية للحل ، ولكنها تعكس أهمية الدين وقوته وتأثيره على الحياة اليومية للمسلمين ، وعليه يصير التأكيد على ضرورة إبراز المساجد كعنصر تصميمي رئيسي وهام داخل المجاورات السكنية .
- ١٢ - ١١ عند تصميم المساجد يجب المحافظة على الطراز والطابع الإسلامي الأصيل النابع من البيئة المحلية .
- ١٢ - ١٢ يجب أن تزود كافة مراكز الخدمات الإدارية أو التجارية أو الترويجية بالمساجد المناسبة ويجب أن يعتبر المسجد العنصر البارز والهام داخل هذه المراكز .
- ١٢ - ١٣ المسجد بماذنه يجب أن يمثل العنصر الرئيسي المكون لخط سماء المدينة الإسلامية .
- ١٢ - ١٤ المآذن بعلوها وشموخها فوق سائر المنشآت بالمدينة تعكس قدسية الدين في النفوس كما تعكس مظاهر العلو والتسامي لبيوت الله تعالى .

١٣ . المعدلات العامة المقترحة  
للمساجد المختلفة حسب حجمها

١٣ - ١ في الصفحات التالية يتم استعراض كافة النتائج والمعدلات العامة المقترحة لكل من :

( ١ ) المساجد المحلية

( ٢ ) المساجد الجامعة

( ٣ ) مسجد العيد

١٣ - ٢ وستعرض هذه المعدلات لما يأتي :

( ١ ) المعدلات المقترحة للمساجد حسب نوعها وحسب حجمها ، وتعطي بياناً شاملاً عن الكثافات السكانية الإجمالية وحجم المسجد ، والحد الأقصى لعدد السكان الذين يحملهم المسجد ، والمساحة المخدومة للمسجد ، ومسافة المشي إلى المسجد ، مواقف السيارات اللازمة ، ونسبة الجزء المغطى إلى الجزء المكشوف من المساجد ذات الفناء وكذلك توزيع المصلين بين الجزء المغطى والجزء المكشوف من المساجد ذات الفناء ، وأساس حساب المساحة المبنية للمسجد سواء كان بفناء أو بدون ، وكذلك أساس حساب مساحة مصلى النساء ( في حالة المساجد الجامعة ) والاحتياجات الأخرى المطلوبة للمسجد كساحات خارجة مثلاً ، وكوحدات سكنية للعاملين ( إن وجدت ) .

( ٢ ) جداول مساحات المساجد حسب نوعها وحسب حجمها ، وهي تعطي بيانات كاملة عن المساحات اللازمة للمساجد المختلفة حسب نوعها وحسب حجمها ، سواء كانت بفناء أو بدون فناء . وتعرض هذه الجداول إلى المساحة المبنية للمسجد وتقسيمها إلى مساحة مغطاة ومساحة مكشوفة ( في حالة المساجد ذات الفناء ) . كما تعطي مساحة الساحات اللازمة خارج المسجد ، وكذلك المساحات اللازمة لمواقف السيارات . وتعطي الجداول إجمالي المساحة الأساسية للمسجد وهي تشمل مجموع المساحات السابق ذكرها . كما تعطي الجداول كذلك المساحة اللازمة لسكن العاملين بالمسجد ( إن وجد ) ، ثم إجمالي المساحة المحجوزة للمسجد وهي تشمل المساحة الأساسية للمسجد مضافاً إليها مساحة سكن العاملين به .

توزيع المساجد حسب أنواعها وأحجامها  
بالمدينة تبعاً لتقسيماتها المختلفة

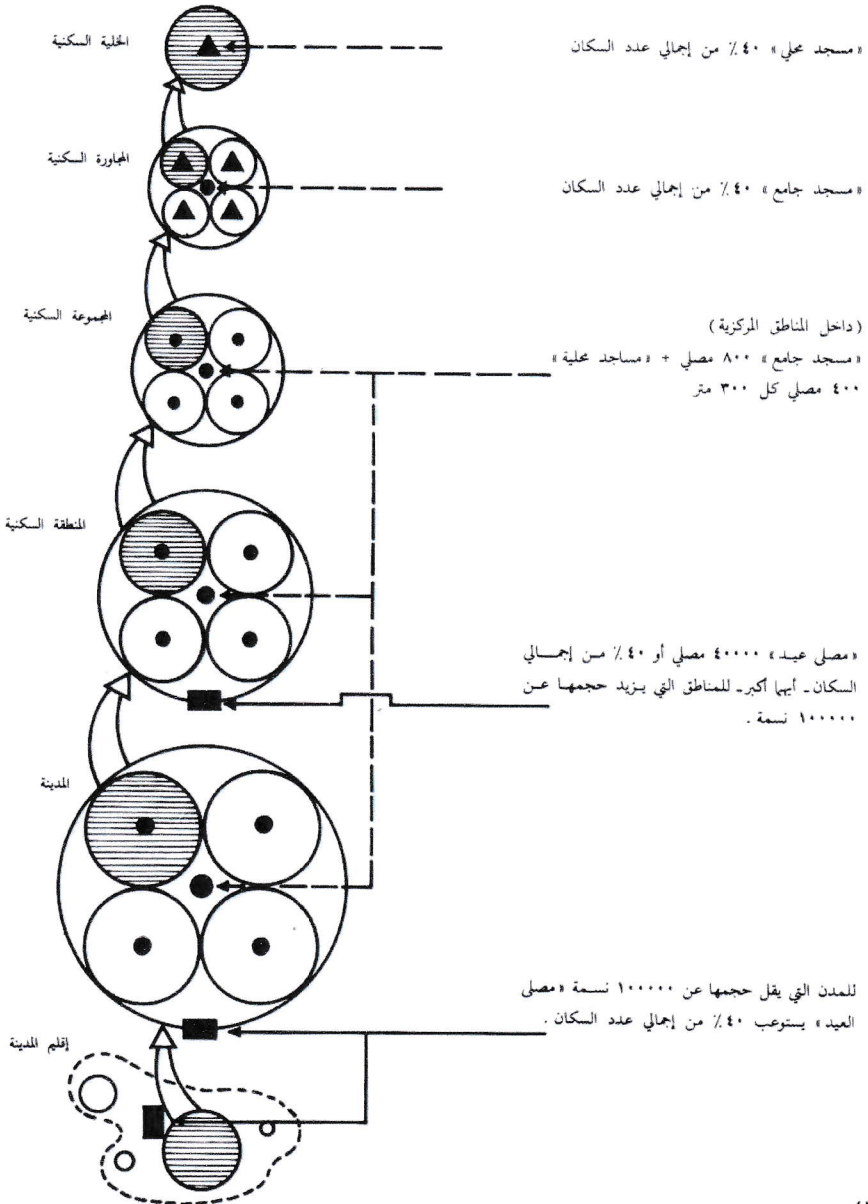



## المساحة المحجوزة لموقع المسجد

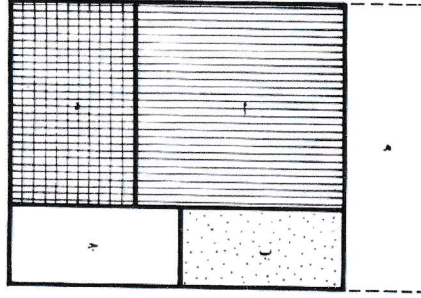

مساحة

( أ ) المسجد سواء ببناء أو بدون فناء وسواء مسجد جامع أو مسجد محلي.

( ب ) ساحات خارج المسجد .

( ج ) مواقف للسيارات .

( د ) سكن العاملين بالمسجد .

( هـ ) مصلى النساء (المتقل) إن وجد .

إجمالي المساحة المحجوزة لموقع المسجد = مجموع المساحات أ + ب + ج + د + هـ .

١٣ - ٣ المعدلات المقترحة للمساجد اقليمية حسب حجمها

حجم المسجد (فرد)							
٨٠٠	٦٠٠	٤٥٠	٤٠٠	٣٥٠	٣٠٠	٢٥٠	٢٠٠
١٦٠	١٢٠	٩٠	٨٠	٧٠	٦٠	٥٠	٤٠
٢٨٥	٢١٥	١٦٠	١٤٠	١٢٥	١١٠	٩٠	٧٠
الحد الأقصى لعدد السكان الذين يخدمهم المسجد*							
٢٠٠٠	١٥٠٠	١١٥٠	١٠٠٠	٩٠٠	٧٥٠	٦٥٠	٥٠٠
سيارة لكل ٤٠ مصلي أو ٢٠٥ م <sup>٢</sup> من المساحة المبنية للمسجد							
*** مواقف السيارات							
المعدل							
٢٠	١٥	١١	١٠	٩	٨	٧	٥
العدد							
١٥٠ متراً							
أدنى							
٢٠٠ متر							
أقصى							
٧ هكتار							
أدنى							
١٢,٥ هكتاراً							
أقصى							
** نسبة المغطى إلى الفناء من المساحة المبنية							
١ : ٢ (كل ٢ متر مربع من المساحة المغطاة يقابلها متر مربع من مساحة الفناء المكشوف)							
٢٠,٢ م <sup>٢</sup> للمصلي الواحد							
مغطى							
٢٢,٤ م <sup>٢</sup> للمصلي الواحد							
مكشوف							
٢ م <sup>٢</sup> لكل ٥ مصليين بحيث لا يقل العرض عن ٢ متر							
ساحات خارج المسجد (م <sup>٢</sup> )							
*** توزيع المصلين بين الجزء المغطى والمكشوف							
١ : ٤ (كل ٤ مصليين بالجزء المغطى يقابلهم ١ مصلي بالجزء المكشوف من المساحة المبنية بالمسجد)							

\* أرقام مقربة

\*\* في المساجد ذات الفناء المكشوف

\*\*\* لا يسري على المناطق المركزية للمدن . (أنظر بند ٨) .

١٣ - ٤ المساحات \* المقترحة للمساجد اقليمية حسب حجمها

								حجم المسجد (فرد)
٨٠٠	٦٠٠	٤٥٠	٤٠٠	٣٥٠	٣٠٠	٢٥٠	٢٠٠	
								الحد الأقصى لعدد السكان الذين يخدمهم المسجد
٢٠٠٠	١٥٠٠	١١٣٠	١٠٠٠	٨٨٠	٧٥٠	٦٣٠	٥٠٠	مغطى (م <sup>٢</sup> )
٧٦٨	٥٧٦	٤٣٢	٣٨٤	٣٣٦	٢٨٨	٢٤٠	١٥٤	فناء (م <sup>٢</sup> )
٣٨٤	٢٨٨	٢١٦	١٩٢	١٦٨	١٤٤	١٢٠	٩٦	المساحة المبنية (م <sup>٢</sup> )
١١٥٢	٨٦٤	٦٤٨	٥٧٦	٥٠٤	٤٣٢	٣٦٠	٢٩٠	مساحات خارج المسجد (م <sup>٢</sup> )
٣٢٠	٢٤٠	١٨٠	١٦٠	١٤٠	١٢٠	١٠٠	٨٠	مساحة مواقف السيارات (م <sup>٢</sup> )
٥٠٠	٣٧٥	٢٧٥	٢٥٠	٢٢٥	٢٠٠	١٧٥	١٢٥	إجمالي المساحة الأساسية للمسجد (م <sup>٢</sup> )
١٨٧٠	١٤٨٠	١١٠٠	٩٩٠	٨٧٠	٧٥٠	٦٤٠	٥٠٠	مساحة سكن العاملين (م <sup>٢</sup> )
١٨٠	١٨٠	١٨٠	١٨٠	١٨٠	١٨٠	١٨٠	١٨٠	إجمالي المساحة المحجوزة للمسجد (م <sup>٢</sup> )
٢١٥٠	١٦٦٠	١٢٨٠	١١٧٠	١٠٥٠	٩٣٠	٨٢٠	٦٨٠	المساحة المبنية (م <sup>٢</sup> )
٩٦٠	٧٢٠	٥٤٠	٤٨٠	٤٢٠	٣٦٠	٣٠٠	٢٤٠	مساحات خارج المسجد (م <sup>٢</sup> )
٣٢٠	٢٤٠	١٨٠	١٦٠	١٤٠	١٢٠	١٠٠	٨٠	مساحة مواقف السيارات (م <sup>٢</sup> )
٥٠٠	٣٧٥	٢٧٥	٢٥٠	٢٢٥	٢٠٠	١٧٥	١٢٥	إجمالي المساحة الأساسية للمسجد (م <sup>٢</sup> )
١٧٨٠	١٣٤٠	١٠٠٠	٨٩٠	٧٩٠	٦٨٠	٥٨٠	٤٥٠	مساحة سكن العاملين (م <sup>٢</sup> )
١٨٠	١٨٠	١٨٠	١٨٠	١٨٠	١٨٠	١٨٠	١٨٠	إجمالي المساحة المحجوزة للمسجد (م <sup>٢</sup> )
١٩٦٠	١٥٢٠	١١٨٠	١٠٧٠	٩٧٠	٨٦٠	٧٦٠	٦٣٠	

\* أرقام مقربة

١٣ - ٥ المعدلات المقترحة للمساجد الجامعة حسب حجمها

٣٢٠٠	٢٨٠٠	٢٤٠٠	٢٠٠٠	١٦٠٠	١٢٠٠	٨٠٠	حجم المسجد (فرد)	
٢٩٠	٢٥٠	٢١٠	١٨٠	١٤٠	١١٠	٧٠	أدنى	الكثافة الإجمالية *
٤١٠	٣٦٠	٣١٠	٢٦٠	٢١٠	١٥٠	١٠٠	أقصى	
٨٠٠٠	٧٠٠٠	٦٠٠٠	٥٠٠٠	٤٠٠٠	٣٠٠٠	٢٠٠٠	الحُد الأقصى لعدد السكان الذين يُخدمهم المسجد	
							أدنى	المساحة المُخدومة *
							أقصى	
							المعدل	*** مواقف السيارات
سيارة لكل ٣٠ مصلي أو ٤٥ م <sup>٢</sup> من المساحة المبنية للمسجد								
١٠٦	٩٣	٨٠	٦٦	٥٣	٤٠	٢٦	العدد*	
							أدنى	مسافة المشي (م)
							أقصى	
١ : ٣ (كل ٣ م <sup>٢</sup> في المساحة المُغطاة يقابلها ١ م <sup>٢</sup> في مساحة الفناء المكشوف)							** نسبة المُغطى إلى الفناء المكشوف من المساحة المبنية	
١,٣ م <sup>٢</sup> للمصلي الواحد							مُغطى	** حساب المساحة المبنية (م <sup>٢</sup> )
٢,٦ م <sup>٢</sup> للمصلي الواحد							مكشوف	
١,٣ م <sup>٢</sup> للمصلي الواحد							مصلي النساء	
١ م <sup>٢</sup> لكل ٣ مصليين بحيث لا يقل أصغر ضلع عن ٤ أمتار							ساحات خارج المسجد (م <sup>٢</sup> )	
١ : ٦ (كل ٦ مصليين يأخذه المُغطى يقابلهم ١ مصلي يأخذه المكشوف من المساحة المبنية للمسجد)							** توزيع المصليين بين الجزء المُغطى والمكشوف	

\* أرقام مقربة

\*\* في المساجد ذات الفناء المكشوف

\*\*\* لا يسري على المناطق المركزية للمدن. (انظر بند ٨).

يراعى أن أحجام المساجد والكثافات السكانية المُخدولت حست على أساس عدم وجود مصلي للنساء بالمسجد.

١٣ - ٦ المساحات المقترحة \* للمساجد الجامعة حسب نوعها

حجم المسجد (فرد)							مسجد بنو سليمان بنو سليمان
٣٢٠٠	٢٨٠٠	٢٤٠٠	٢٠٠٠	١٦٠٠	١٢٠٠	٨٠٠	
٣٥٦٠	٣١١٠	٢٦٧٠	٢٢٢٠	١٧٨٠	١٣٣٠	٨٩٠	
١٢٠٠	١٠٥٠	٩٠٠	٧٥٠	٦٠٠	٤٥٠	٣٠٠	
٤٧٦٠	٤١٦٠	٣٥٧٠	٢٩٧٠	٢٣٨٠	١٧٨٠	١١٩٠	
١٠٧٠	٩٣٠	٨٠٠	٦٧٠	٥٣٠	٤٠٠	٢٦٠	
٢٦٥٠	٢٣٢٠	٢٠٠٠	١٦٥٠	١٣٢٠	١٠٠٠	٦٥٠	
٨٤٨٠	٧٤١٠	٦٣٧٠	٥٢٩٠	٤٢٣٠	٣١٨٠	١١٠٠	
٢٥٠	٢٥٠	٢٥٠	٢٥٠	٢٥٠	٢٥٠	٢٥٠	
٨٧٣٠	٧٦٦٠	٦٦٢٠	٥٥٤٠	٤٤٨٠	٣٤٣٠	٢٣٥٠	
٤١٦٠	٣٦٤٠	٣١٢٠	٢٦٠٠	٢٠٨٠	١٥٦٠	١٠٤٠	
١٠٧٠	٩٣٠	٨٠٠	٦٧٠	٥٣٠	٤٠٠	٢٦٠	
٢٦٥٠	٢٣٢٠	٢٠٠٠	١٦٥٠	١٣٢٠	١٠٠٠	٦٥٠	
٧٨٨٠	٧٨٩٠	٥٩٢٠	٤٩٢٠	٣٩٣٠	٥١٦٠	١٥٩٠	
٢٥٠	٢٥٠	٢٥٠	٢٥٠	٢٥٠	٢٥٠	٢٥٠	
٨١٣٠	٧١٤٠	٦١٧٠	٥١٧٠	٤١٨٠	٥٤١٠	٢٢٠٠	

\* ملحوظة :

- (١) الأرقام مقربة .
- (٢) لا تشمل المساحات المذكورة مصل النساء .
- (٣) تضاف إلى المساحة الإجمالية المحجوزة للمسجد مساحة لمسكن النساء طبقاً لتعاييرها ، وذلك إذا لم يكن مصل النساء موجوداً في دور علوي بالمسجد .

البيان	مسجد العيد «للرجال فقط»	مسجد العيد به «مصلى للنساء»
حجم المسجد	٤٠٪ من إجمالي عدد السكان	٤٦٪ من إجمالي عدد السكان
عدد المصلين لكل ١٠٠٠ ساكن (عدد)	٤٠٠	٤٦٠
نصيب الفرد في ساحة الصلاة (م <sup>٢</sup> )	١,٠ م <sup>٢</sup>	١,٠ م <sup>٢</sup>
نصيب الفرد في الخدمات	٠,٠٥ م <sup>٢</sup>	٠,٠٥ م <sup>٢</sup>
إجمالي المساحة اللازمة للفرد بالمسجد	١,٠٥ م <sup>٢</sup>	١,٠٥ م <sup>٢</sup>
مسجد العيد في المدن الكبرى	لكل ١٠٠٠٠٠ ساكن يوفر مسجد للعيد حجمه ٤٠٠٠٠ مصلي	لكل ١٠٠٠٠٠ ساكن يوفر مسجد للعيد حجمه ٤٦٠٠٠ مصلي
مسجد العيد في المجتمعات السكنية الأصغر	مسجد عيد يستوعب كافة الذكور البالغين المقيمين . (٤٠٪ من إجمالي عدد السكان)	مسجد عيد يستوعب ٤٦٪ من إجمالي عدد السكان المقيمين

في أعمالنا التخطيطية الحديثة يجب ألا نتجاهل التراث الحضاري للمدينة العربية الإسلامية ، بل يجب أن نحافظ عليه وأن نبرزه وأن نحّميه من الضياع في ظل التقليد والنقل بدون رويه . والمسجد - كرمز للدين - يدور حوله فلك الحياة اليومية في المجتمع الإسلامي ويجب أن يحتل المكانة الأولى عند تصميم المجاورة السكنية . ويمكن أن يكون المسجد بالاشتراك مع الأنشطة التجارية والمركزية الأخرى مركزاً حياً للمجاورة السكنية . وقد أعد هذا التودج التصميمي لمجاورة سكنية كمثال تطبيقي يظهر كيفية اعتبار المسجد كعنصر تصميمي رئيسي بالمجاورة السكنية ، وكيفية إبراز الطابع العام للمناطق السكنية والمركزية بالمدينة العربية الإسلامية الأولى .

بني تصميم المجاورة السكنية على الأفكار التالية :

- ١) يجب ألا يسمح للمرور العابر بأن يعبر المجاورة السكنية مهما كانت الأسباب .
- ٢) المسجد الجامع يمثل العنصر التصميمي البارز بمركز خدمات المجاورة السكنية ، والمساجد المحلية تمثل العنصر البارز داخل الخلايا السكنية .
- ٣) ترتبط المساجد داخل المجاورة السكنية ببعضها البعض بواسطة شبكة من ممرات المشاة .
- ٤) مركز الخدمات المركزية بالمجاورة السكنية يقع في صورة عصب مشاة رئيسي تتركز حوله الخدمات المختلفة سواء كانت دينية أو تجارية أو تعليمية أو أي خدمات أخرى ، وهذا إحياء لتراث المدينة العربية الإسلامية الأولى .
- ٥) اضافة الطابع القديم للمدينة العربية الإسلامية على مركز الخدمات بالمجاورة السكنية بوضع عمائر سكنية (٣ أدوار) حول عصب المشاة التجاري الرئيسي ، وتقع مساكن العائلات (دور أو اثنين) خلفها .
- ٦) يجب ألا تفتح مساكن العائلات على الشوارع الرئيسية المحددة للمجاورة السكنية .
- ٧) المسجد الجامع هو العنصر البارز داخل مركز المجاورة السكنية يجب ألا يتنافس أي منشأ مجاور في الحجم أو الطراز المعماري أو الارتفاع .

## فكرة تصميم المجاورة السكنية

يتم الترخيم على المجاورة بواسطة لوب ينتهي بمواقف للسيارات عند العيازات السكنية وممر المشاة الرئيسي .  
المزور العابر غير مسموح به .

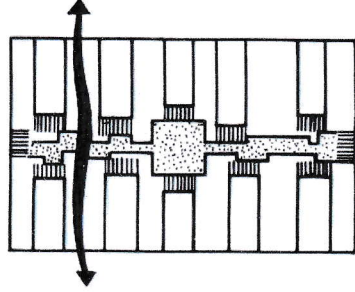

تمثل المساجد عنصرا تصميميا بارزا في المجاورة السكنية وترتبط ببعضها البعض بواسطة شبكة ممرات المشاة .

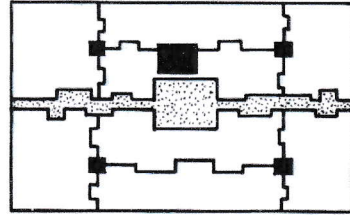

يجب ألا تفتح مساكن العائلات على الشوارع الرئيسية .

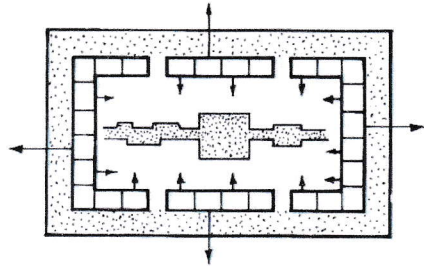



إيجاد محور مشاة رئيسي تتركز حوله الخدمات المركزية  
للمجاورة سواء كانت دينية ، تجارية أو أي خدمات  
أخرى .

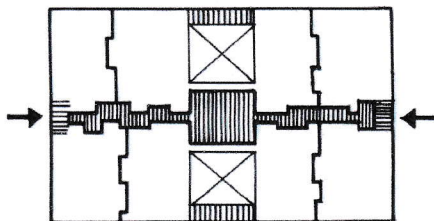

إعطاء نمط مميز للتخطيط بوضع منشآت سكنية مرتفعة  
( ٣ أدوار ) حول محور المشاة الرئيسي ، ومسكن  
عائلات ( دور أو اثنين ) خلفها .

