

# صنع في المملكة المتحدة

الدليل التجاري لأبرز شركات المملكة  
المتحدة



الكاتب  
مروان سمور



# صنع في المملكة المتحدة

الدليل التجاري لأبرز شركات المملكة المتحدة

الجزء الثالث

الكاتب

مروان سمور

شركات هندسية ومقاولات

## برايس ووترهاوس كوبرز

هي شبكة خدمات مهنية متعددة الجنسيات تتخذ من (PWC الاسم التجاري) برايس ووترهاوس كوبرز لندن، المملكة المتحدة مقراً لها. تعد برايس ووترهاوس كوبرز ثاني أكبر شركة خدمات مهنية في العالم خلف ديلويت وتعد واحدة من مراجعي الحسابات الأربعة الكبرى جنبا إلى جنب مع ديلويت وإرنست ويونغ وكيه بي إم جي. صنفت قبو المحاسبة 50 برايس ووترهاوس كوبرز كشركة محاسبة مرموقة في العالم على مدار سبع سنوات متتالية بالإضافة إلى أفضل شركة تعمل في أمريكا الشمالية لمدة ثلاث سنوات متتالية.

برايس ووترهاوس كوبرز هي شبكة من الشركات في 158 دولة و 743 موقع مع أكثر من 236000 شخص. اعتباراً من عام 2015 عملت 22% من القوى العاملة في آسيا و26% في أمريكا الشمالية ومنطقة البحر الكاريبي و32% في أوروبا الغربية. بلغت عائدات الشركة العالمية 37.7 مليار دولار في السنة المالية 2017 منها 16 مليار دولار تم الحصول عليها من خلال ممارسة ضمانها و9.46 مليار دولار من خلال ممارستها الضريبية و12.25 مليار دولار من خلال ممارستها الاستشارية. تقدم برايس ووترهاوس كوبرز خدماتها إلى 422 شركة من بين 500 شركة من شركات فورتشين 500.

تأسست الشركة في عام 1998 من خلال اندماج بين كوبرز ولييراند وبرايس ووترهاوس. كان لدى كلا في PWC الشركتين تاريخ يعود تاريخهما إلى القرن التاسع عشر. تم اختصار الاسم التجاري إلى شركة. سبتمبر 2010 كجزء من جهد تغيير العلامة التجارية.

اعتباراً من عام 2017 تعد برايس ووترهاوس كوبرز خامس أكبر شركة مملوكة للقطاع الخاص في الولايات المتحدة.



## التاريخ

تم إنشاء الشركة في عام 1998 عندما اندمجت كوبرز ولييراند مع برايس وترهاوس

### كوبرز ولييراند

أسس ويليام كوبر في عام 1854 ممارسة محاسبية في لندن والتي أصبحت إخوة كوبر بعد سبع سنوات عندما انضم إليه إخوته الثلاثة

في عام 1898 قام روبرت هـ. مونتغمري وويليام إم. لييراند وأدم أ. روس الابن وشقيقه ت. إدوارد روس بتكوين لييراند وإخوة روس ومونتغمري في الولايات المتحدة

في عام 1957 اتفق إخوة كوبر ولييراند وإخوة روس ومونتغمري والشركة الكندية ماكدونالد وكوري وشركائهما على تبني اسم كوبرز ولييراند في الممارسة الدولية. في عام 1973 قامت الشركات الثلاثة الأعضاء في المملكة المتحدة والولايات المتحدة وكندا بتغيير اسمهم إلى كوبرز ولييراند. ثم في عام 1980 وسعت شركة كوبرز ولييراند خبرتها في الإعسار بشكل كبير من خلال الحصول على شركة كورك غولي وهي شركة رائدة في هذا المجال في المملكة المتحدة. في عام 1990 في بعض البلدان بما فيها المملكة المتحدة اندمج كوبرز ولييراند مع ديلويت هاسكينز وسيلز ليصبحا كوبرز ولييراند ديلويت في عام 1992 عادوا إلى كوبرز ولييراند.

### برايس وترهاوس

أسس سامويل لويل برايس وهو محاسب ممارسة محاسبية في لندن عام 1849. في عام 1865 دخل «برايس» في شراكة مع «ويليام هوبكنز هولي لاند» و«إدوين ووترهاوس». غادر هولي لاند بعد ذلك بوقت

قصير للعمل بمفرده في المحاسبة وكانت الشركة معروفة منذ عام 1874 باسم برايس ووترهاوس وشركاه. (تم إسقاط الفاصلة من الاسم في وقت لاحق). يمكن العثور على اتفاقية الشراكة الأصلية التي وقعها برايس وهوليلاند ووترهاوس في أبراج ساوثوارك أحد المكاتب القديمة المهمة لشركة برايس وترهاوس كوبرز (التي تم هدمها الآن).

بحلول أواخر القرن التاسع عشر حصلت شركة برايس ووترهاوس على تقدير كبير كشركة محاسبة. نتيجة لتزايد التجارة بين المملكة المتحدة والولايات المتحدة افتتحت برايس ووترهاوس مكتبًا في نيويورك عام 1890 وسرعان ما توسعت الشركة الأمريكية نفسها سريعًا. افتتحت الشركة البريطانية الأصلية مكتبًا في مدينة ليفربول في عام 1904 ثم في أي مكان آخر بالمملكة المتحدة وفي جميع أنحاء العالم وفي كل مرة أقامت شراكة منفصلة في كل بلد: كانت ممارسة برايس ووترهاوس في جميع أنحاء العالم اتحادًا بين الشركات المتعاونة التي نمت بشكل عضوي بدلا من أن تكون نتيجة اندماج دولي.

في محاولة أخرى للاستفادة من وفورات الحجم ناقش برايس ووترهاوس وآرثر أندرسن الاندماج في عام 1989 ولكن فشلت المفاوضات بشكل رئيسي بسبب تضارب المصالح مثل العلاقات التجارية القوية لآندرسن مع آي بي إم وبريس ووترهاوس التدقيق في آي بي إم وكذلك الثقافات المختلفة جذريا من الشركتين. قيل من قبل المتورطين في عملية الاندماج الفاشلة أنه في نهاية المناقشة أدرك الشركاء على المائدة أن لديهم وجهات نظر مختلفة حول الأعمال وتم إلغاء الاندماج المحتمل.

إلى الوقت الحاضر 1998

مكتوبة ) في عام 1998 اندمجت برايس ووترهاوس مع كوبرز وليبراند لتشكيل برايس ووترهاوس كوبرز ("C" وعلبة "w" بالحرف الصغير).

بعد الاندماج كان لدى الشركة فرع استشارات مهنية كبيرة كما فعلت شركات محاسبة رئيسية أخرى مما أدى إلى توليد الكثير من رسومها. كانت خدمات الاستشارات الإدارية المنطقة الأسرع نمواً والأكثر ربحية في الممارسة رغم أنها كانت دورية. كان السبب الرئيسي للنمو في التسعينيات هو تنفيذ أنظمة متكاملة لتخطيط موارد المؤسسات للشركات متعددة الجنسيات. وواجهت شركة برايس ووترهاوس كوبرز ضغوطاً متزايدة لتجنب تضارب المصالح من خلال عدم تقديم بعض الخدمات الاستشارية ولا سيما تصميم وتنفيذ النظم المالية لعملائها في المراجعة. منذ أن قام بتدقيق نسبة كبيرة من أكبر الشركات في العالم بدأ هذا في الحد من سوق الاستشارات. زادت هذه النزاعات مع تطوير خدمات إضافية بما في ذلك الاستعانة بمصادر خارجية لتكنولوجيا المعلومات وعمليات المكتب الخلفي. ولهذه الأسباب في عام 2000 كان إرنست ويونغ الأولى من بين الأربع الكبرى لبيع خدماته الاستشارية إلى كاجيميني

أدت تداعيات فضائح إنرون وورلدكوم وغيرها من مراجعات التدقيق المالي إلى تمرير قانون ساربنز أوكسلي (2002) مما حد بشدة من التفاعل بين خدمات الاستشارات الإدارية ومراجعة الحسابات (ضمان). بدأت برايس وترهاوس كوبرز للاستشارات في إجراء أعمال تحت اسمها الخاص وليس كقسم خدمات استشارات إدارية من برايس وترهاوس كوبرز. ومن ثم فقد خططت شركة برايس ووترهاوس كوبرز للاستفادة من النمو السريع الذي قامت به الخدمات الاستشارات الإدارية من خلال بيعه لشركة هوليت-باكارد (مقابل 17 مليار دولار أمريكي) لكن المفاوضات توقفت في عام 2000

في عام 2000 استحوذت شركة برايس ووترهاوس كوبرز على الشريك أنظمة أومنيولوجيكس أكبر شركة استشارية في كندا

في مارس 2002 أنهت آرثر آندرسن الشركات التابعة في هونغ كونغ والصين المحادثات للانضمام إلى شركة برايس ووترهاوس كوبرز في الصين

أعلنت برايس وترهاوس كوبرز في مايو 2002 أن أنشطتها الاستشارية سوف يتم نسجها ككيان مستقل وتوظيف مدير تنفيذي خارجي لإدارة الشركة العالمية. تم التعاقد مع شركة ولف أولينز الاستشارية الخارجية لإنشاء صورة العلامة التجارية للكيان الجديد والذي يسمى «الاثنين». ووصف الرئيس التنفيذي للشركة غريغ بريمان الاسم غير العادي بأنه «كلمة حقيقية ومختصرة ومعروفة وعالمية وملائمة لشركات تعمل بجد لتحقيق النتائج». ومع ذلك تم تنقيح هذه الخطط قريباً. في أكتوبر 2002 باعت برايس ووترهاوس كوبرز كامل أعمال الاستشارات لشركة آي بي إم لما يقرب من 3.5 مليار دولار من النقد والأوراق المالية. تم استيعاب أعمال الاستشارات لشركة برايس وترهاوس كوبرز في آي بي إم للخدمات التجارية مما زاد من حجم وإمكانيات ممارسة الاستشارات المتنامية لشركة آي بي إم

بدأت برايس ووترهاوس كوبرز في إعادة بناء ممارساتها الاستشارية مع عمليات استحواذ مثل مجموعة باراغون الاستشارية وشركة الخدمات التجارية لشركة بيرينغ بوينت في عام 2009. واصلت الشركة هذه العملية من خلال الاستحواذ على الماس للاستشارات الإدارية والتكنولوجيا في نوفمبر 2010 وبي آر تي إم في أغسطس 2011. في عام 2012 استحوذت الشركة على شركة لوغان تود وشركائه وهي شركة استشارية للتحليلات والاستشارات الرقمية وشركة منظر عين النملة وهي شركة تطوير واستراتيجية لاستراتيجية وسائل الإعلام الاجتماعية للبناء على إمكانات برايس ووترهاوس كوبرز المتزايدة في مجال الاستشارات الإدارية وإمكانات إشراك العملاء

في 30 أكتوبر 2013 أعلنت الشركة أنها ستحصل على شركة بوز وشركائه بما في ذلك اسم الشركة وشركائها البالغ عددهم 300 وذلك بعد أن صوتت شركاء بوز وشركائه في شهر ديسمبر على الصفقة. في 3 أبريل 2014. بوز وشركائه جنبا إلى جنب مع برايس ووترهاوس كوبرز أسسا الإستراتيجية و

في 4 نوفمبر 2013 استحوذت الشركة على شركاء بي جي تي وهي شركة استشارية رقمية عمرها 17 عامًا

بعد البحث عن دور النقود الرقمية لأكثر من عامين نشرت شركة برايس ووترهاوس كوبرز تقريرًا مكونًا من سبعة عشر صفحة بعنوان «المال ليس شيئًا: فهم سوق العملات المتطورة المتطور» في أغسطس 2015. وخلص التقرير إلى أن العملة التقليدية ستحل محل الأسواق التقليدية الجديدة الأسواق المدفوعة بالتكنولوجيا.

في أكتوبر 2016 أعلنت برايس ووترهاوس كوبرز وإنفست كلود أكبر منصة تطبيقات رقمية في العالم أنهما دخلتا في علاقة عمل مشتركة غير حصرية مصممة لتسريع تبني وتطبيق منصة إنفست كلود للتطبيقات الرقمية. سوف تكون برايس ووترهاوس كوبرز شريكًا مفضلًا في التنفيذ والاستراتيجية لشركة إنفست كلود. يركز على تقديم الأعمال وتطوير قدرات تطوير التطبيقات المالية الجديدة

في يناير 2017 أعلنت برايس ووترهاوس كوبرز عن اتفاقية مدتها خمس سنوات مع جنرال إلكتريك لتوفير خدمات ضريبية مُدارة لشركة جنرال إلكتريك على أساس عالمي ونقل أكثر من 600 من فريق الضرائب العالمي التابع لشركة جنرال إلكتريك إلى شركة برايس ووترهاوس كوبرز. بالإضافة إلى ذلك ستحصل برايس ووترهاوس كوبرز على تقنيات جنرال إلكتريك الضريبية وتوفر خدمات مدارة ليس فقط لشركة جنرال إلكتريك ولكن أيضًا لعملاء برايس ووترهاوس كوبرز الآخرين

في نوفمبر 2017 قبلت برايس ووترهاوس كوبرز بتكوين كعملة للدفع مقابل الخدمات الاستشارية وهي المرة الأولى التي تقبل فيها الشركة أو أي من شركات المحاسبة الأربعة الكبرى العملة الافتراضية كوسيلة للدفع. قبلت شركة هونغ كونغ في الشركة العملة المشفرة فيما يتعلق بالعمل من الشركات المحلية المتخصصة في تكنولوجيا بلوك تشين والعملات المشفرة

## العمليات

تعتبر عمليات برايس وتر هاووس كوبرز عالمية ولكن تمثل عملياتها في أوروبا 43٪ من الإجمالي وأمريكا الشمالية ومنطقة البحر الكاريبي 41٪.

## خطوط الخدمة

يتم تنظيم برايس وتر هاووس كوبرز في خطوط الخدمات الثلاثة التالية (يتم سرد أسهم الإيرادات لعام 2017: بين قوسين)

الضمان (42٪) - خدمات التأمين هي تلك المرتبطة عادةً بالتدقيق المالي.

الاستشارات (33٪) - تشمل الخدمات الاستشارية التي تقدمها برايس وتر هاووس كوبرز اثنين من الإدارات الاستشارية الاكتوارية؛ إدارة الحلول الاكتوارية وحلول إدارة التأمين وإدارة فرع فرعي من «خدمات الموارد البشرية». يغطي الاكتواري أساساً خمس مجالات وهي: المعاشات التقاعدية والتأمين على الحياة والتأمين على غير الحياة والصحة والاستثمارات. تتعامل إدارة الحلول الاكتوارية وحلول إدارة التأمين مع التأمين على الحياة والتأمين على غير الحياة والاستثمارات بينما تتعامل إدارة فرع فرعي من «خدمات الموارد البشرية» بشكل رئيسي مع المعاشات التقاعدية وصحة المجموعة. في الولايات المتحدة تخدم برايس وتر هاووس كوبرز الحكومة الفيدرالية الأمريكية من خلال ممارسات القطاع العام. لدى برايس وتر هاووس كوبرز أكثر من 2000 محترف يعملون في واشنطن ميترو كوريدور. توسعت برايس وتر هاووس كوبرز أيضاً في وسائل الإعلام الرقمية والمساحة الإعلانية.

الضريبة (25٪) - التخطيط الضريبي الدولي والامتثال لقوانين الضرائب المحلية والجمارك واستشارات الموارد البشرية والخدمات القانونية والتسعير التحويلي.

## تحليل البيانات

نظرًا لحجمها تستطيع شركة برايس وتر هاووس كوبرز المساهمة في تحليل البيانات في نطاق واسع من المجالات.

حساب حجم سوق الطائرات بدون طيار: نشرت برايس وتر هاووس كوبرز تقريرًا يشير إلى أن سوق الطائرات بدون طيار في العالم ستصل إلى ما يقرب من 127 مليار دولار بحلول عام 2020 مع بولندا في طليعة التشريعات للاستخدام التجاري للمركبات الجوية بدون طيار.

صاغ برايس وترهاوس كوبرز العبارة إي7 لوصف الاقتصادات السبعة الناشئة مع توقع الشركة أن تستحوذ على دول مجموعة السبع اليوم بحلول عام 2050. وتشمل هذه الدول الناشئة: الصين وروسيا والهند والمكسيك واندونيسيا وتركيا والبرازيل.

تقوم برايس وتر هاووس كوبرز بتقييم أفساط المخاطر في البلدان وهو عامل مهم في تحليل تقييم النشاط التجاري.

تحلل الشركة التكافؤ في الأجور والمرتبات النسبية للرجال مقابل النساء. في أوائل عام 2017 وجدت شركة برايس وترهاوس كوبرز في إحدى الدراسات أن الأمر قد يستغرق 24 عامًا لإغلاق فجوة الأجور بين الجنسين.

تنشر برايس وتر هاووس كوبرز مؤشر الاقتصاد منخفض الكربون الذي يقيس مدى قيام مجموعة العشرين بتقليص كثافة الكربون وهي الانبعاثات المرتبطة باستخدام الطاقة.

اقتصاد البحر هو مشروع تحليل طويل الأجل من برايس وتر هاووس كوبرز البرتغال. تم إطلاق اقتصاد البحر قبل عشرة أعوام وهو جزء من مشروع «إتش إي إل إم» لإنشاء منهج متكامل «للاقتصاد الأزرق» الناجح والمستدام.

طورت برايس وتر هاووس كوبرز إطار عمل قياس وإطار التأثير الكلي المصمم لمساعدة الشركات في إجراء دراسات التأثير التي ستساعدهم على وضع قيمة على جميع أنشطة الشركة أو منتجاتها أو خدماتها. ووصف

ميرفن كينغ رئيس مجلس التقارير الدولي المتكامل ذلك بأنه «خطوة كبيرة إلى الأمام في مساعدة الشركات على التفكير على أساس متكامل وتمكينها من القيام بأعمال تجارية في القرن الحادي والعشرين. كما أنه «يساعد على تغيير العقلية لاتخاذ منظور كلي والتحرك نحو إعداد التقارير المتكاملة

المكاتب

لدى برايس ووترهاوس كوبرز شركاء في حوالي 800 مكتب في 157 دولة مع 200000 موظف

المكاتب البارزة: برج المكتب البحري في بوسطن وبرج ماجوا كريستنت شلال المدينة في ميدرانج بجنوب أفريقيا.

مباني مكتب برايس ووترهاوس كوبرز البارزة





القاهرة, مصر



برج 185, فرانكفورت, ألمانيا



فيغيروا في ويلشاير, لوس أنجلوس, كاليفورنيا, الولايات المتحدة



ليما, بيرو



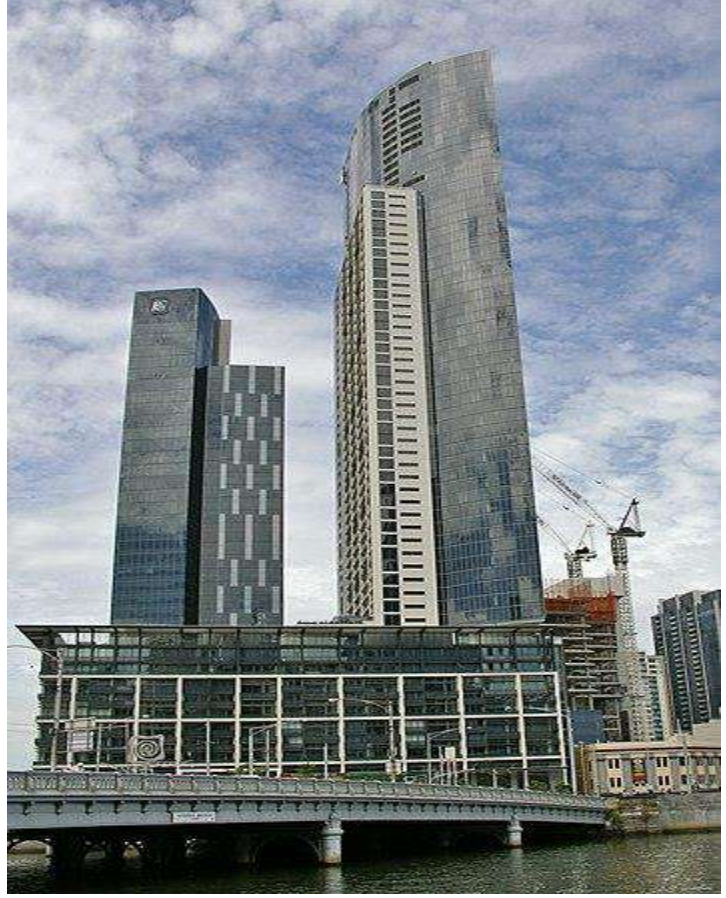

مكان المياه العذبة, ملبورن, أستراليا





بناية كاسوميغاسيكي, طوكيو, اليابان





وارسو، پولندا



برج برایس وتر هاووس کوبرز، مدريد، اسپانیا





أوكلاندا, نيوزيلندا







برج 1 أبراج سيدني الدولية، أستراليا

قائمة الإيرادات التالية وفقاً للمنطقة هي من استعراض برايس وتر هاووس كوبرز السنوي العالمي: 2016

المنطقة (2016) الإيرادات

آسيا 4.391 مليار دولار

أستراليا وجزر المحيط الهادئ ونيوزيلندا	1.452 مليار دولار
أوروبا الوسطى والشرقية	678 مليار دولار
أوروبا الغربية	12.339 مليار دولار
الشرق الأوسط وأفريقيا	1.294 مليار دولار
أمريكا الشمالية ومنطقة البحر الكاريبي	14.916 مليار دولار
أمريكا الجنوبية والوسطى	826 مليون دولار

## البنية القانونية

تشير برايس ووترهاوس كوبرز إلى شبكة برايس ووترهاوس كوبرز و / أو واحدة أو أكثر من الشركات الأعضاء فيها وكل منها عبارة عن كيان قانوني منفصل بسبب المتطلبات التشريعية المحلية. مثل كل شركات الخدمات المهنية الأخرى كل شركة عضوة مستقلة مالياً وقانونياً. يتم تنسيق برايس ووترهاوس كوبرز من قبل شركة خاصة محدودة بالضمان بموجب القانون الإنجليزي تسمى برايس ووترهاوس كوبرز العالمية المحدودة. بالإضافة إلى ذلك يتم تسجيل شركة برايس ووترهاوس كوبرز ككيان متعدد التخصصات يوفر أيضاً الخدمات القانونية.

## الاسم

تم تشكيل اسم برايس ووترهاوس كوبرز من خلال الجمع بين أسماء برايس ووترهاوس وكوبرز ولييراند بعد اندماجهما في عام 1998. في 20 سبتمبر 2010 أعادت تسمية برايس ووترهاوس كوبرز على أنها برايس ووترهاوس كوبرز على الرغم من أن الاسم القانوني للشركة بقي برايس ووترهاوس كوبرز.

## الشعار

فيما يلي العديد من الشعارات التي استخدمتها الشركة على مر السنين. تم تقديم شعار برايس ووتر هاوس كوبرز الحالي في سبتمبر 2010 عندما غيرت الشركة اسمها التجاري من برايس ووتر هاوس كوبرز إلى بي دبليو سي. تم تصميمه من قبل وولف أولينز

## أكاديمية الفنون والعلوم السينمائية

استخدمت أكاديمية الفنون والعلوم السينمائية خدمات برايس ووتر هاوس كوبرز لاحتساب الأصوات لجوائز الأوسكار منذ عام 1935. بالإضافة إلى ذلك أشرفت الشركة على انتخابات أكاديمية الفنون والعلوم السينمائية وتعد مستنداتها المالية وهي مسؤولة عن الإيداعات الضريبية للمجموعة

## أفضل خطأ في إعلان الصورة

المقالة الرئيسية: حفل توزيع جوائز الأوسكار التاسع والثمانون

في حفل توزيع جوائز الأوسكار التاسع والثمانون في عام 2017 تم الإعلان عن لا لاند بشكل غير صحيح على أنه الفائز بجائزة الأوسكار لأفضل فيلم بعدما قام شريك برايس ووتر هاوس كوبرز بريان كولينان بإعطاء المقدمين وارن بيتي وفاي دوناوي المغلف الخاطئ. كانت برايس ووترهاوس كوبرز مسؤولة عن جدولة النتائج وإعداد المغلفات وتسليمها إلى مقدمي العروض. كان يطلق عليه «سوء الفوضى كما يمكن أن تتخيل». اتخذت الشركة «المسؤولية الكاملة» عن تسليم المغلف الخاطئ واعتذرت عن الخطأ واعترفت بأن كولينان وشريكها في شركة برايس ووترهاوس كوبرز روزا لم يتبعا البروتوكولات لتصحيح الخطأ بسرعة. في مارس 2017 صوت مجلس محافظي الأكاديمية لصالح الاحتفاظ بخدمات شركة المحاسبة برايس ووترهاوس كوبرز على الرغم من الاختلاط قائلاً: «تم وضع بروتوكولات جديدة بما في ذلك إشراف أكبر من». رئيس شركة برايس ووترهاوس كوبرز في الولايات المتحدة تيم ريان

الرعاية

الرياضة

ترعى برايس ووترهاوس كوبرز مجلة كرة القدم الكندية الأسبوعية على الإنترنت

منذ عام 2011 كانت برايس ووترهاوس كوبرز ترعى الاتحاد الملكي البلجيكي لكرة القدم والمنتخب الوطني الشياطين الأحمر.

رعت الشركة تسعة رياضيين كنديين في عام 2011: راكب الدراجة الهوائية رايدر هيسجيدال والمتزلجان الفائزان بالميداليات الذهبية الأولمبية تشارلز وفرانسوا هاملن والمصارعة الحرة كارول هيونه ومتسلق جبال الألب مات هالات وأربعة رياضيين إضافيين.

رعت برايس ووترهاوس كوبرز منتخب هولندا لكرة القدم منذ عام 1992.

في مايو 2016 وافقت برايس ووترهاوس كوبرز على تجديد رعايتهم للاتحاد الإيرلندي للرجبي لمدة أربع سنوات أخرى. تشمل الرعاية شركة برايس ووترهاوس كوبرز التي تواصل كونها الراعي الرسمي لفرق أيرلندا تحت 20 سنة وأيرلندا تحت 19 سنة وأيرلندا تحت 18 سنة.

مددت برايس ووترهاوس كوبرز من رعايتها لبطولة اللاعبين الخاصة برابطة جولفر المحترفة حتى عام 2017. وستكون الشركة واحدة من «شركتين فخريتين» فقط من فعاليات جولة المحترفين السنوية التي تقام كل عام في سوغراس.

## الجوائز

ترعى برايس ووترهاوس كوبرز المدير المالي الكندي للعام

أنشأت برايس ووترهاوس كوبرز جوائز بناء الثقة العامة في الإبلاغ عن الشركات في عام 2002 والتي تغطي الآن 100 و250 والقطاع الخاص والعام والخيري لما مجموعه 18 جائزة

## الشركات الناشئة

في عام 2010 أعلنت ستارت أب بوت كامب كوينهاغن أن شركة برايس ووترهاوس كوبرز الدانمارك قد وقعت اتفاقية رعاية معها مما جعل برايس ووترهاوس كوبرز أول راع توقع لها

في عام 2010 بدأت برايس ووترهاوس كوبرز برعاية منظمة سلاش غير الربحية الدولية التي تنظم الأحداث التي تطابق رواد الأعمال والمواهب التقنية مع الشركات الكبرى والمستثمرين

ترعى برايس ووترهاوس كوبرز أيقونات النمو السريع وهو مؤتمر يسلط الضوء على الأفكار من بناء الأعمال الناجحة ومجموعة من الحاضرين مؤسسي الشركات ذات النمو السريع في الإيرادات وتقديم النصائح والتعلم العملي في جلسات مؤسس إلى مؤسس

يرعى نادي برايس ووترهاوس كوبرز لرواد الأعمال الأعضاء من خلال شركاء المجتمع بما في ذلك مدرسة رجال الأعمال الاجتماعيين والمؤسسات الاجتماعية في المملكة المتحدة

آخرون

في فبراير 2011 كانت برايس ووترهاوس كوبرز راعية النقاش المتلفز «مستقبل التوظيف: الغرب لا يعمل» والذي تم تصويره في اجتماع المنتدى الاقتصادي العالمي السنوي. كانت الشركة شريكا استراتيجيا مع المنتدى الاقتصادي العالمي منذ الثمانينات

ترعى برايس ووترهاوس كوبرز مؤسسة خيرية تأسست عام 1949 تتمثل مهمتها في «تقديم المساهمات لأفراد الشركة في أوقات الشدائد المالية من خلال صندوق رعاية الأشخاص والمنظمات غير الربحية التي تدعم وتروج التعليم والنزاهة الإنسانية».

في عام 2016 كانت برايس ووترهاوس كوبرز راعية لقمة الرؤساء التنفيذيين لأبيك المنعقد في بيرو

الشركة هي الراعية لملتقى عالم الهاتف النقال والمنتدى الاقتصادي العالمي

برايس ووترهاوس كوبرز ترعى برايس ووترهاوس كوبرز لفن التمثيل الإيمائي وهي فرقة مسرحية تنتج عرضًا واسع النطاق يهدف إلى جلب الفرح للأطفال من المدارس داخل المدينة والجمعيات الخيرية. في عام 2017 كان إنتاجها من هانسل وجريتل هو إنتاجها الحادية والثلاثين لفن التمثيل الإيمائي كجزء من برنامج شؤون المجتمع المحلي الذي يدعم المجتمع المحلي

والشركة هي شريك مع الأوركسترا الموسيقية الملكية في هولندا

وترعى برايس ووترهاوس كوبرز حملة الشراء الاجتماعي وهي الحملة الرائدة للمؤسسة الاجتماعية في المملكة المتحدة التي تبني أسواق المؤسسات الاجتماعية في القطاعين العام والخاص. يشترك في رعاية تحدي الشركات الاجتماعية برعاية برايس ووترهاوس كوبرز المؤسسة الاجتماعية في المملكة المتحدة ومكتب مجلس الوزراء لجلب أعمال رفيعة المستوى معاً للالتزام بإنفاق مليار جنيه إسترليني مع المؤسسات الاجتماعية بحلول عام 2020.

تدعم الشركة مسرح أولد فيك في لندن.

رفاهية النساء» هي منظمة غير ربحية تعمل على تحسين صحة النساء والأطفال بدعم من برايس «  
ووترهاوس كوبرز.

ترعى برايس ووترهاوس كوبرز جوائز المملكة المتحدة للأعمال الخاصة

شؤون الشركة والثقافة

ثقافة الشركات العامة

بالمقارنة مع الثلاثة الآخرين من «الأربعة الكبار» فإن شركة برايس ووترهاوس كوبرز لديها مناخ «أقل تنافسية». ووفقاً لأحد المراقبين فإن جوهر العمل هو كيفية تقدير الشركة وتشجيع «الاختلاف من خلال بناء بيئة يمكن للجميع أن يكونوا فيها». توظف الشركة أعداداً كبيرة من العمال الشباب مع 80 بالمائة من القوى العاملة في الألفية. تستخدم برايس ووترهاوس كوبرز التعليم لسد الفجوة الثقافية بين الأجيال. كما تنفذ الشركة أيضاً «خطة تحسين الربط لتعزيز مشاركة الموظفين». تعتمد برايس ووترهاوس كوبرز على

مشاركة الموظفين للمعرفة والتعلم. كبار الموظفين تسهيل التعلم. تعليم الجيل القادم ما يعرفونه هو أحد المفاتيح التي تضمن أن برايس ووترهاوس كوبرز يمكن أن تجلب قيمة لعملائها.

.تلتزم برايس ووترهاوس كوبرز بالتنوع في مكان العمل حيث تعقد «أسبوع التنوع العالمي» السنوي

لتعزيز الشمولية والتنوع والمساواة والاحترام والتسامح في بيئة عمل محترمة أطلقت برايس ووترهاوس كوبرز هولندا مشروع غلي: شبكة مثلي الشاذون والسحاقيات وكل شخص آخر

#### المؤسسة الخيرية

تشارك مؤسسة برايس ووترهاوس كوبر الخيرية وهي كيان منفصل عن الشركة في أهداف مماثلة وفقا لما ذكره فرانك غوديا وهو أمين وعضو في مجلس إدارة المؤسسة. تركز المؤسسة على الإنسانية والتعليم للأطفال وقدامى المحاربين

#### أهداف التنمية المستدامة: مجلس الأعمال العالمي للتنمية المستدامة

نشرت برايس ووترهاوس كوبرز تقريرا يتضمن بيانات عن وعي أهداف التنمية المستدامة وعن من ينظر إليه على أنه الكيان المسؤول عن جلب أهداف التنمية المستدامة إلى السوق

#### دعم التعليم

في عام 2015 منحت شركة برايس ووترهاوس كوبرز تبرعاً بقيمة 100.000 دولار إلى كلية الأعمال بجامعة فلوريدا الدولية وكلية المحاسبة



## حقوق العمال

في عام 2011 تم تعيين شركة برايس ووترهاوس كوبرز لإجراء مراقبة مستقلة لشركة التطوير والاستثمار السياحي وهي سياسة ممارسات التوظيف لشركة التطوير والاستثمار السياحي والتي تم طرحها بالفعل في عام 2009. وكانت شركة التطوير والاستثمار السياحي أول شركة تطوير كبرى في الشرق الأوسط في أبوظبي تقدم مثل هذه السياسة التي تهدف إلى حماية رفاهية العمال الذين يعملون من قبل المقاولين والمقاولين من الباطن.

## سياسة ساعات العمل المرنة

يمكن للموظفين في برايس ووترهاوس كوبرز أن يقترحوا ساعات العمل الخاصة بهم لكن الشركة ليس عليها الامتثال.

## مدونة السلوك «العالمية»

في عام 2002 نشرت شركة برايس ووترهاوس كوبرز أول مدونة عالمية لقواعد السلوك لمهنة المحاسبة لمساعدة موظفيها حول العالم على الحفاظ على ثقافة الأخلاق والنزاهة. في نوفمبر 2016 قامت الشركة بتحديث مدونة قواعد السلوك الخاصة بها.

## إستراتيجية و

إستراتيجية و «وبرايس ووترهاوس كوبرز أصدرتا «إستراتيجية + الأعمال» وهي مجلة على الإنترنت «تناقش جوانب إستراتيجية الأعمال والمسائل ذات الصلة

## الشراكات

### مؤتمر القمة العشرين لعام 2020

في مايو 2016 في مقر الأمم المتحدة في نيويورك كانت شركة برايس ووترهاوس كوبرز واحدة من الرعاة الرئيسيين لمؤتمر القمة العشرين لعام 2020. جمعت القمة أكثر من 400 شخص لمناقشة كيفية توفير الهوية الرقمية للجميع وهو هدف التنمية المستدامة المحدد بما في ذلك 1.5 مليار شخص يعيشون دون أي شكل من أشكال التعرف المعترف بها. انضم خبراء في سلسلة الكتل وغيرها من تقنيات التشفير مع ممثلي هيئات المعايير الفنية لتحديد كيف يمكن للخبرات التقنية وغيرها من القطاع الخاص تحقيق الهدف.

### هو لأجلها

برايس ووترهاوس كوبرز هي الشريك المؤسس لهيئة الأمم المتحدة للمرأة لمبادرة هو لأجلها لتعزيز المساواة بين الجنسين. ابتكرت المبادرة دورة تدريبية على الإنترنت تضم مايكل كيميل وهو أستاذ متميز في جامعة ولاية نيويورك في علم الاجتماع ودراسات النوع الاجتماعي في جامعة ستوني بروك التي تهدف إلى زيادة الوعي بالانحياز الجنساني اللاشعوري في حياة الشركات. إيما واتسون الممثلة البريطانية وسفيرة الأمم المتحدة للنوايا الحسنة للنساء هي من أبرز المؤيدين لحملة «هو لأجلها» للنساء في الأمم المتحدة.

### جوجل

في عام 2014 أعلنت شركة جوجل عن شراكتها مع شركة برايس ووترهاوس كوبرز لتشجيع تبني الحوسبة السحابية بين الشركات. تعتبر الشراكة مع جوجل جزءًا من قرار شركة برايس ووترهاوس كوبرز للبدء في نقل نشاطها التجاري إلى الحوسبة السحابية. برايس ووترهاوس كوبرز هي واحدة من بين ثلاثة ملايين عميل تجاري يستخدمون الخدمات المدفوعة من خلال جوجل أيز والتي كانت تُعرف سابقًا باسم أيز للعمل.

## كورسيرا

أطلقت الشركة بالشراكة مع كورسيرا برنامجًا تعليميًا من خمسة أصناف على الإنترنت يسمى «تحليل البيانات ومهارات العرض».

## مؤسسة هيوليت باكارد

بدأت برايس ووتر هاوس كوبرز بتضمين مؤسسة هيوليت باكارد ونظام أسماء النطاقات لتحليلات البرامج الضارة في حافظة خدمات تقييم الأمن.

## دي إكس سي لتكنولوجيا المعلومات

مزود تكنولوجيا المعلومات دي إكس سي للتكنولوجيا مع برايس ووتر هاوس كوبرز لإدخال التكنولوجيا الرقمية إلى الشركات.

## أوراكل

في يناير 2017 أعلنت أوراكل وبراييس ووترهاوس كوبرز عن تعاونهما الدولي لتقديم حلول الامتثال للمعايير (9) الدولية لإعداد التقارير المالية رقم

## SAP-ERP

وقعت شركة كريم للأقمشة المحدودة وهي فرع من مجموعة بورباني اتفاقية شراكة مع شركة برايس ووترهاوس كوبرز في فبراير 2017 لتنفيذ نظام

سيلز فورس - إن إس آي

في نوفمبر 2016 استحوذت شركة برايس ووتر هاوس كوبرز على شركة الاستشارات / التكنولوجيا إن إس آي دي إم سي سي أكبر شريك تنفيذ لشركة سيلز فورس في الشرق الأوسط.

مايكروسوفت

في عام 2013 شكّلت برايس ووتر هاوس كوبرز ومؤسسة مايكروسوفت تحالفًا استراتيجيًا لمساعدة الشركات العاملة في مشاريع تحويل المؤسسات باستخدام تقنية حلول الأعمال من مايكروسوفت. في عام 2016 انضمت برايس ووتر هاوس كوبرز مع مايكروسوفت في الهند لتقديم خدمات كلتا الشركتين لمجتمع الأعمال في الهند.

الأمم المتحدة

شركاء برايس ووتر هاوس كوبرز مع الأمم المتحدة للمساعدة في الحفاظ على تحديث أنظمة المراقبة التابعة للمنظمة الدولية. كما تعاونت المنظمتان لإنشاء دورة حول التحيز اللاواعي

سلسلة في

في 15 مايو 2017 أعلنت برايس ووتر هاوس كوبرز الصين وبرايس ووتر هاوس كوبرز سنغافورة عن شراكة مع سلسلة في وهي إحدى الشركات المزودة للخدمات المجتمعية المدمجة في سنغافورة

طلب الشبكة

في 26 مارس 2018 أعلنت برايس ووتر هاوس كوبرز فرنسا عن شراكة مع طلب الشبكة وهي مزود خدمات سلسلة بلوك في سنغافورة والتي شكلت شراكة مع معمل سلسلة بلوك الأفريقية الفرنكفونية.

## الموظفون

من عام 2010 حتى عام 2016 ارتفع عدد الموظفين في جميع أنحاء العالم من حوالي 160,000 إلى أكثر من 223,000 موظف. أكبر نسبة من العمال يعملون في أوروبا. تؤكد برايس ووتر هاوس كوبرز على الدور الذي يؤديه المديرون التنفيذيون في تحول الشركات لتلبية احتياجات سوق القرن الواحد والعشرين.

## الجائزة

صنّفت برايس ووتر هاوس كوبرز في المرتبة 175 على قائمة أفضل أرباب العمل في كندا وفي المرتبة الخامسة في قائمة أكبر الشركات الخاصة في أمريكا وفي المرتبة السادسة والخمسون بعد المائتين على قائمة أفضل أصحاب الأعمال في أمريكا.

عصر الإعلان المسمى مركز خبرة برايس ووتر هاوس كوبرز للخدمات الرقمية واحد من أفضل أربعة أماكن للعمل في الإعلان والوسائط في عام 2016.

منحت نشرة المحاسبة الدولية برايس ووتر هاوس كوبرز جائزة «ابتكار مراجعة الحسابات للعام» لعام 2016.

فازت برايس ووتر هاوس كوبرز سنغافورة بجائزة أفضل الممارسات في عام 2016 من معهد سنغافورة للمحاسبين القانونيين.

أقرت جوائز اختيار العملاء الماليين الأستراليين برايس ووتر هاوس كوبرز بجائزة السوق الرائدة الأسترالية لعام 2017.

لقد تم الاعتراف بشركة برايس ووتر هاوس كوبرز أستراليا من قبل العملاء كشركة رائدة في السوق في حفل جوائز الاختيار المالي لعام 2016.

في عام 2016 عينت براند فاينانس برايس ووتر هاوس كوبرز كواحدة من أقوى العلامات التجارية للأعمال التجارية وواحدة من أقوى عشر علامات تجارية في العالم في مؤشرها السنوي.

صنّفت برايس ووتر هاوس كوبرز في المرتبة الثالثة في أفضل 12 شركة للتنوع العالمي في شركة دايفرستي.

للسنة الثانية على التوالي فازت شركة برايس ووترهاوس كوبرز بجائزة أفضل شركة استشارية عالمية في مجال المشاريع.

احتلت المجلة الاقتصادية «الاستراتيجية + الأعمال» التي تصدرها «الإستراتيجية و» المرتبة الرابعة في الأبحاث الرئيسية ومراكز الفكر العالمية من قبل برنامج الدبابات الفكرية العالمية والجمعيات المدنية.

احتلت برايس ووترهاوس كوبرز المرتبة الأولى في قائمة أفضل 100 موظف من خريجي تايمز لعام 2016 وذلك للسنة الثالثة عشر على التوالي القياسية

للسنة الرابعة عشرة على التوالي احتلت برايس ووترهاوس كوبرز البرازيل المرتبة الأولى في فئة التدقيق في قائمة مجلة كارتا كابييتال التي تحمل اسم (أكثر شركات البرازيل إثارة للإعجاب)

تم اختيار شركة برايس ووترهاوس كوبرز الولايات المتحدة كواحدة من «أفضل 100 شركة للعمل في فورتشن» للعام العاشر على التوالي من 13 عامًا على القائمة

فازت برايس ووترهاوس كوبرز الهند بجائزة رابطة شركات الاستشارات الإدارية العالمية للأضواء في فئة استراتيجيات النمو

## الخلافات

### التمييز في العمل الجنساني

في عام 1989 قررت المحكمة العليا للولايات المتحدة أن على برايس ووترهاوس كوبرز أن تثبت بفارق كبير في الأدلة التي تفيد بأن القرار المتعلق بالعمالة كان سيبدو على حاله إذا لم يحدث تمييز جنسي. فشلت شركة المحاسبة في إثبات أن القرار نفسه بتأجيل ترويج شركة آن هوبكنز للشراكة كان سيحدث في غياب التمييز على أساس الجنس وبالتالي فإن قرار التوظيف يشكل تمييزًا جنسيًا بموجب المادة السابعة من قانون الحقوق المدنية لعام 1964. كانت أهمية حكم المحكمة العليا ذات شقين. أولاً أثبتت أن القوالب النمطية للجنسين قابلة للتطبيق كتمييز جنسي. وثانياً أنشأت الإطار المختلط الدافع كإطار استدلاي لإثبات التمييز بموجب نظرية معاملة متباينة حتى عندما تكون هناك أسباب قانونية لعمل العمالة

المعاكسة. تم وضع ترشيح هوبكنز للشراكة على أساس غير مسمى. استقالت في النهاية ورفعت دعوى ضد الشركة بسبب التمييز الجنسي المهني قائلة أن عدم الترويج لها جاء بعد ضغوط للمشي والتحدث وارتداء «الملابس والتصرف أكثر» بشكل أنثوي

في عام 1990 أمر قاضي المقاطعة الفيدرالية في واشنطن الشركة جعل هوبكنز شريكاً. كانت هذه هي المرة الأولى التي تمنح فيها المحكمة شراكة في شركة مهنية كعلاج للتمييز الجنسي أو العنصري

بعد هذه الدعوى تلقت الشركة اهتمامًا من وسائل الإعلام بسبب ممارساتها التمييزية في العمل تجاه الذكور أيضًا. على الرغم من حدوث حوادث تهميش العمالة هذه في حالات نادرة إلا أن هناك العديد من حالات المعاملة غير العادلة في العمل

#### مشكلات الضرائب

تلقت برايس ووترهاوس كوبرز مبلغ 55 مليون دولار من شركة كاتربيلر لتطوير نظام لتجنب الضرائب وفقاً لتحقيقات في مجلس الشيوخ الأمريكي. تم تحويل الأرباح التي تبلغ قيمتها 8 مليارات دولار من الولايات المتحدة إلى سويسرا مما جعل من الممكن توفير أكثر من 2.4 مليار دولار من الضرائب الأمريكية على مدى عقد من الزمان. في سويسرا تم فرض ضرائب على الأرباح بنسبة 4%. وعلق شريك من شركة برايس ووترهاوس كوبرز شارك في تصميم خطة توفير الضرائب: «سنكون جميعًا متقاعدین عند ذلك ... يأتي على» المراجعة

في عام 1990 استحوذت دائرة الإيرادات الداخلية الأمريكية على معظم أصول ويلي نيلسون بدعوى أنه مستحق عليه 32 مليون دولار من الضرائب المتأخرة بما في ذلك الغرامات والفوائد. رفع دعوى قضائية ضد «برايس ووترهاوس كوبرز» زاعماً أنهم وضعوه في ملاجئ ضريبية لم يتم رفضها في وقت لاحق من مصلحة الضرائب. تمت تسوية الدعوى مقابل مبلغ لم يتم الإفصاح عنه



## المجموعة العالمية الأمريكية

قالت مجلة بيزنس ويك أن برايس ووترهاوس كوبرز كانت مدققة حسابات المجموعة العالمية الأمريكية خلال سنوات من «المعاملات المشكوك فيها». قالت المجموعة العالمية الأمريكية في 30 مارس 2005 أن التعامل مع شركة تأمين مقرها باربادوس على سبيل المثال ربما يكون قد تم حسابه بشكل غير صحيح على مدى السنوات الأربعة عشر الماضية لأن شركة تابعة للمجموعة العالمية الأمريكية ربما كانت تغطي سرا خسائر شركة التأمين تلك.

وقال بيزنيس ويك أن شركة برايس ووترهاوس كوبرز قد «أسقطت الكرة» على الصفقات بين المجموعة العالمية الأمريكية وشركة جنرال ري التابعة لشركة بيركشير هاثاواي التي حولت 500 مليون دولار من المطالبات والعلاوات المتوقعة لشركة التأمين الأمريكية. وتساءلت «بيزنيس ويك»: «هل قام المدقق بعمله من خلال التحقق من أن المجموعة العالمية الأمريكية كانت تتحمل المخاطرة فيما يتعلق بالمطالبات التي تتجاوز 500 مليون دولار وبالتالي سمح للمجموعة العالمية الأمريكية بمحاسبة الصفقة». «كضمان؟ وهذا هو الحساب 101 في أي صفقة لإعادة التأمين

كما تم انتقاد شركة برايس ووترهاوس كوبرز من قبل العديد من الشهود خلال التحقيق في انهيار المجموعة العالمية الأمريكية بعد أن كانت شركة التأمين غير قادرة على الوفاء بالتزاماتها الضمانية إلى غولدمان ساكس. كان من المتوقع أن تغطي شركة التأمين الفرق في القيمة بين عقود مقايضة العجز عن سداد الائتمان التي باعتها لشركة غولدمان ساكس لكن رئيس الوحدة في المجموعة العالمية الأمريكية لم يوافق على التقييم الذي قدمه بنك غولدمان. ووفقاً لمذكرة نشرتها بزنس إنسايدر تساءل الشهود كيف أن برايس ووترهاوس كوبرز كانت تقوم بالتوقيع على حسابات كل من المجموعة العالمية الأمريكية وغولدمان ساكس عندما كانوا يستخدمون أساليب تقييم مختلفة لعقود المقايضة (وبالتالي حجزوا قيمًا مختلفة لهم في حساباتهم).

## إيقاف تشوأوياما

الشركة اليابانية التابعة (中央青山監査法人: باليابانية) كانت شركة تشوأوياما للتدقيق المحاسبي لخدمات ضمان برايس ووتر هاوس كوبرز من أبريل 2000 إلى 2006. في مايو 2006 أوقفت وكالة الخدمات المالية اليابانية تشوأوياما من تقديم بعض خدمات المراجعة القانونية لمدة شهرين في أعقاب انهيار شركة مستحضرات التجميل كانيبو والتي تم العثور على ثلاثة من الشركاء الذين يساعدون في الاحتيال المحاسبي لزيادة الأرباح من قبل شركة حوالي 1.9 مليار دولار على مدى خمس سنوات. وقد حكم على المحاسبين بالسجن لمدة تصل إلى 18 شهراً من محكمة مقاطعة طوكيو بعد أن اعتبر القاضي أن لهم «دوراً سلبياً» في الجريمة. وكان هذا الإيقاف هو الأول من نوعه الذي فرض على شركة محاسبة كبرى في البلاد. واضطر العديد من أكبر عملاء الشركة إلى العثور على مراجعي حسابات بديلين قبل بدء الإيقاف في يوليو.

بعد فترة وجيزة من إيقاف تشوأوياما تصرفت برايس ووتر هاوس كوبرز بسرعة لوقف أي استنزاف ممكن للعملاء نتيجة لهذه الفضيحة. وأنشأت شركة برايس ووتر هاوس كوبرز آراتا وانتقل بعض المحاسبين في تشوأوياما (لكن معظم الأقسام الدولية) إلى الشركة الجديدة. استأنفت تشوأوياما عملياتها في 1 سبتمبر 2006 تحت اسم ميسوزو. ومع ذلك وبحلول هذه النقطة كان لدى الشركتين عدد عملاء أقل بنسبة 30٪ من عملاء تشوأوياما قبل إيقافها. تم حل ميسوزو في يوليو 2007.

## تسوية تيكو

في يوليو 2007 وافقت برايس ووتر هاوس كوبرز على دفع 229 مليون دولار أمريكي لتسوية دعوى قضائية جماعية قدمها المساهمون في تيكو العالمية المحدودة بسبب تزوير مالي بملايين الدولارات. تم إدانة الرئيس التنفيذي والمدير المالي لشركة تيكو بنهب 600 مليون دولار من الشركة.

## قضية ساتيام

في يناير 2009 تم انتقاد شركة برايس ووترهاوس كوبرز جنبا إلى جنب مع مروجي شركة ساتيام وهي شركة هندية لتكنولوجيا المعلومات مدرجة في بورصة نازداك في عملية احتيال بقيمة 1.5 مليار دولار. كتبت برايس ووترهاوس كوبرز خطابًا إلى مجلس إدارة شركة ساتيام بأن تدقيقها قد يكون «غير دقيق وغير موثوق به» بسبب الإفصاحات التي قدمها رئيس ساتيام (سابقاً) وسحب فيما بعد آراء التدقيق الخاصة به. كانت الذراع الأمريكية لشركة برايس ووترهاوس كوبرز في الولايات المتحدة «المراجعة عن الإيداعات الأمريكية لساتيام». وبالتالي تم رفع دعاوى قضائية في الولايات المتحدة مع شركة برايس ووترهاوس كوبرز. اتهم مكتب التحقيقات المركزي الهندي شريكين لشركة برايس ووترهاوس كوبرز وسرينيفاس تالوري وسوبراماني غوبالاكريشنان بعلاقة مع فضيحة ساتيام. منذ أن اندلعت الفضيحة تقاعد سوبراماني غوبالاكريشنان من الشركة بعد بلوغ سن التقاعد الإلزامي في حين ظل تالوري موقوفًا من الشركة.

في عام 2015 قالت برايس ووترهاوس كوبرز الهند أنها أصيبت بخيبة أمل من حكم المحكمة على القضية «كما ذكرنا مرارًا لم يتم تقديم أي دليل على الإطلاق بأن أيًا من شركائنا السابقين سوبراماني غوبالاكريشنان أو سرينيفاس تالوري كانوا متورطين في التزوير الذي تقوده الإدارة في شركة ساتيام. نحن نفهم أن غوبال وتالوري يفكران في تقديم استئناف ضد هذا الحكم». وفي عام 2018 حظرت شركة برايس ووترهاوس كوبرز من قبل هيئة الأوراق المالية الهندية من تقديم خدمات التدقيق للشركات المدرجة في البورصة لمدة عامين وغرمت شركة برايس ووترهاوس كوبرز مبلغ مليوني دولار بالإضافة إلى الإيقاف.

## محاكمات يوكوس

كانت يوكوس شركة نفط وغاز روسية كانت هدفًا لملاحقات قضائية ذات دوافع سياسية من قبل السلطات الروسية. تم بيع أصول الشركة للضرائب غير المدفوعة المزعومة وأعلن إفلاسها. كانت عمليات مراجعة حسابات برايس ووترهاوس كوبرز بمثابة الأساس لدفاع الشركة في سلسلة من المحاكمات المستمرة ضد الرئيس التنفيذي السابق ميخائيل خودوركوفسكي والمساهم السابق في الأغلبية بلاتون

ليبيديف. ثم ذهبت السلطات الروسية بعد برايس ووترهاوس كوبرز. وفي مارس 2007 داهمت الشرطة مكاتب شركة برايس ووترهاوس كوبرز في موسكو وصادرت وثائق تتعلق بشركة يوكوس واتهمت شركة برايس ووترهاوس كوبرز وأدانتهما بعدم دفع 243 مليون روبل أو 9.4 مليون دولار كضرائب. سحبت شركة برايس ووترهاوس كوبرز عمليات التدقيق في يوكوس وبعد أقل من أسبوعين قامت السلطات بتطهير شركة برايس ووترهاوس كوبرز من أي مخالفات فيما يتعلق بمراجعة الحسابات

في عام 2007 ومع توقع الإفراج المشروط في الأفق قام نفس المدعين العامين - مع ما يبدو أنه تواطؤ « لشركة برايس ووترهاوس كوبرز شركة المحاسبة في يوكوس منذ فترة طويلة - بإدانة الرجلين (ميخائيل ب. «خودوركوفسكي وبلاتون ليبيديف) مرة أخرى جولة جديدة من رسوم كافكا

في عام 2010 تم الكشف عن أن الحكومة الروسية وضعت ضغوطا على شركة برايس ووترهاوس كوبرز لسحب عمليات التدقيق

وذكرت برقية من السفارة الأمريكية في موسكو أن المحاكمة ذات دوافع سياسية وأن الإيداع في محكمة أمريكية من قبل شركة برايس ووترهاوس كوبرز قد يُظهر أن شركة برايس ووترهاوس كوبرز قد ضغطت عليها الحكومة الروسية لسحب عمليات التدقيق السابقة في يوكوس. وأشار مصدر في السفارة إلى أنه إذا لم يتم سحب عمليات التدقيق بشكل صحيح «فإن ذلك سيؤدي إلى تشويه سمعة شركة برايس ووترهاوس كوبرز الدولية

جلوبل تراست بنك ليتمد ودي إس كيو سوفتوير

تقوم وكالة المعايير المحاسبية الهندية بالتحقيق مع شركاء شركة برايس ووترهاوس كوبرز للإهمال المهني في قضية بنك غلوبال ترست المحدود لعام 2007 مثل ساتيام كما كان مقر البنك العالمي في حيدر آباد.

أدى هذا إلى منع بنك الاحتياطي الهندي برايس ووترهاوس كوبرز من مراجعة أي شركة مالية لأكثر من عام. كما كانت برايس ووترهاوس كوبرز مرتبطة بفضيحة المحاسبة في دي إس كيو للبرمجيات في الهند. بعد فضيحة «ساتيام» طلبت «جمعية شكاوى المستثمر الصغير» ومقرها مومباي من هيئة الأوراق المالية الهندية أن تحظر شركة برايس ووترهاوس كوبرز بشكل دائم واستولت على أصولها في الهند متذرعة بمزيد «من الفضائح مثل «التلاعب في أسهم كيتان بارينغ».

### قضية ترانس نفط روسيا

عند الانتهاء من بناء خط أنابيب إسبو (شرق سيبيريا والمحيط الهادئ) بواسطة ترانس نفط في ديسمبر 2010 اقترح تقرير رسمي من غرفة تدقيق الاتحاد الروسي أن أربعة مليارات دولار قد تمت سرقتها من قبل المطلعين على شؤون ترانس نفط. دعا رئيس مجلس الاتحاد سيرجي ميرونوف إلى إجراء تحقيق. وقد اتهم أليكسي نافالني وهو مساهم في أقلية في ترانس نفط ومحام الشركة بارتكاب مخالفات في مدونته الشخصية وانتقد شركة برايس ووترهاوس كوبرز مراقبي ترانس نفط بتجاهل تحذيراته. ونفت برايس ووترهاوس كوبرز ارتكاب أي مخالفة قائلة: «نعتقد أنه لا يوجد على الإطلاق أي أساس لمثل هذه الادعاءات ونحن «نقف وراء عملنا لصالح منظمة ترانس نفط».

### نورثرن روك

في عام 2007 تم انتقاد شركة برايس ووترهاوس كوبرز من قبل لجنة اختيار الخزانة في برلمان المملكة المتحدة لمساعدة بنك نورثرن روك وهي شركة تابعة للشركة لبيع أصول الرهن العقاري في حين تعمل أيضًا كمدققة حسابات. في عام 2011 انتقد أحد لجان مجلس اللوردات شركة برايس ووترهاوس كوبرز لعدم لفت الانتباه إلى المخاطر في نموذج الأعمال الذي اتبعه نورثرن روك والذي تم إنقاذه من قبل حكومة المملكة المتحدة خلال الأزمة المالية.

## جي بي مورغان لتدقيق الأوراق المالية

في عام 2012 فرض مجلس المحاسبة التأديبي والاكتواري في المملكة المتحدة غرامة على شركة برايس ووترهاوس كوبرز بقيمة 1.4 مليون جنيه استرليني بسبب تقديم تقارير خاطئة إلى هيئة الخدمات المالية التي امتثلت لجي بي مورغان لتدقيق الأوراق المالية مع قواعد أموال العميل التي تحمي أموال العملاء. وقد أهمل المحاسبون التحقق مما إذا كان لدى جي بي مورغان أنظمة صحيحة وفشلوا في جمع الأدلة الكافية لتشكيل آراء حول هذه القضية ونتيجة لذلك فشلوا في الإبلاغ عن فشل جي بي مورغان في حجز أموال العملاء منفصلة عن أموال جي بي مورغان. إنها أعظم عقوبة تتم إدارتها لشركة محاسبة مهنية في المملكة المتحدة.

## خصخصة المياه في دلهي

وجد البنك الدولي أن «برايس ووترهاوس كوبرز» يفضل على نحو غير أخلاقي في محاولة لخصخصة نظام توزيع المياه في دلهي بالهند وهو جهد يزعم المحققون أنه فاسد. عندما تم تقديم العطاءات فشلت برايس ووترهاوس كوبرز مراراً وتكراراً في كل جولة وضغط البنك الدولي في كل حالة على برايس ووترهاوس كوبرز ليتم دفعه إلى الجولة التالية وبالتالي الفوز بالعطاء. وانتهت جهود الخصخصة عندما تم إجراء تحقيق من قبل أرفيند كيجريوال ومن المنظمة غير الحكومية باريفارتان في عام 2005. بعد تقديم طلب الحصول على المعلومات تلقت باريفارتان 9000 صفحة من المراسلات والتشاور مع البنك الدولي حيث تم الكشف عن أن خصخصة إمدادات المياه في دلهي ستوفر رواتب قدرها 25000 دولار في الشهر لأربعة مديرين من كل 21 منطقة مائية والتي بلغت أكثر من 25 مليون دولار في السنة وزيادة الميزانية بنسبة تزيد عن 60٪ وضرائب المياه 9 مرات.

اقترب من باريفارتان في دلهي في عام 2004 مجلس دلهي جال الذي يدير نظام المياه في دلهي في أعقاب تقرير صادر عن صحيفة العصر الآسيوي حيث تم الكشف عن الخطة للجمهور لأول مرة. نفى مجلس دلهي جال وجود المشروع ولكن بعد الاستئناف تم منح طلب «اكتب إلى المعلومات». كشفت الوثائق أن

المشروع بدأ في عام 1998 في سرية تامة داخل إدارة مجلس دلهي جال. وقد اقترب مجلس دلهي جال من البنك الدولي للحصول على قرض لتحسين نظام المياه الذي وافق عليه وبدأت الجهود من خلال قرض استشاري بقيمة 2.5 مليون دولار. كان بإمكان حكومة دلهي أن توفر المال بسهولة وكان من الممكن رفع نسبة الفائدة التي كان من المقرر أن يقترضها البنك الدولي بنسبة 12٪ في أسواق رأس المال بنسبة 6٪. بعد التشاور تم تقديم 35 عرضًا من الشركات متعددة الجنسيات من بينها ست قوائم قصيرة. عندما كانت شركة برايس ووترهاوس كوبرز في المركز العاشر قال البنك الدولي أنه يجب أن تكون شركة واحدة على الأقل من دولة نامية ومنذ أن قدمت شركة برايس ووترهاوس كوبرز العرض من مكتبها في كلكتا أطلق عليها اسم شركة «هندية» وتم إسقاطها إلى المرتبة السادسة. عندما فشلت برايس ووترهاوس كوبرز في الجولة الثانية ضغط البنك الدولي على مجلس دلهي جال للبدء من جديد بجولة جديدة من العطاءات. ونجحت شركة واحدة فقط في الجولة الجديدة التي لم تكن شركة برايس ووترهاوس كوبرز وكان لدى البنك الدولي أدنى درجات من مقيم تم طرحه. تم منح العقد لشركة برايس ووترهاوس كوبرز في عام 2001. بعد التحقيق من قبل باريفارتان شنت حملة من قبل كيجريوال وأرونا روي ونشطاء آخرين في أنحاء دلهي. وسحب مجلس دلهي جال طلب القرض إلى البنك الدولي.

كاتلز

في عام 2013 قامت شركة كاتلز باتخاذ إجراء قانوني ضد شركة برايس ووترهاوس كوبرز في المملكة المتحدة فيما يتعلق بالتدقيق في عامي 2006 و 2007 بدعوى أنها فشلت في إجراء تحقيقات كافية. اكتشفت كاتلز وهي شركة تمويل مستهلك في المملكة المتحدة في وقت لاحق نقاط ضعف في التحكم تسببت في أن يكون دفتر القروض الخاص بها مبالغًا بشكل كبير في ميزانيتها العمومية بعد أن تم إدراجها فقد بعد ذلك إدراجها. عارضت برايس ووترهاوس كوبرز هذه المطالبة القانونية. تم FTSE250 كشركة. تسوية المطالبة خارج المحكمة بشروط لم يتم الكشف عنها.

أصدر مجلس التقارير المالية غرامة قدرها 2.3 مليون جنيه استرليني على شركة برايس ووترهاوس كوبرز وأمر الشركة بدفع 750000 جنيه استرليني التكاليف بعد تحقيقها في مراجعة الحسابات 2007 من كاتلز وفرعها التجاري الرئيسي. وأقرت شركة برايس ووترهاوس كوبرز بأن «سلوكها قد انخفض بدرجة كبيرة عن المعايير التي يمكن توقعها بشكل معقول من شركة عضو» فيما يتعلق بالبيانات المالية لعام 2007. قال مجلس التقارير المالية أن شركة برايس ووترهاوس كوبرز ليس لديها أدلة تدقيق كافية عن مدى كفاية مخصصات خسائر القروض.

تقرير مجلس الرقابة على الشركات العامة عن عمليات التفتيش على مراجعة الحسابات

حدد تقرير مجلس الرقابة على الشركات العامة عن أعمال المراجعة التي قامت بها شركة برايس ووترهاوس كوبرز في عام 2014 فيما يتعلق بالشركات العامة الأمريكية أوجه القصور الكبيرة في 17 من أصل 58 مراجعة تم فحصها. حدد تقرير مجلس الرقابة على الشركات العامة عن العمل المنجز في عام 2015 أوجه قصور كبيرة في 12 مراجعة من أصل 55 مراجعة.

كوين التأمين

تتم مقاضاة شركة برايس ووترهاوس كوبرز إيرلندا من قبل المسؤولين المشتركين في كوين للتأمين المحدودة مقابل مليار يورو. بعد أن تم تدقيقها من قبل شركة برايس ووترهاوس كوبرز للسنوات من 2005 إلى 2008 دخلت كوين للتأمين المحدودة في الإدارة في عام 2010. يزعم المسؤولون أن برايس ووترهاوس كوبرز كان يجب أن يكون قد تم تحديده بشكل خاطئ مادياً لأحكام كوين للتأمين المحدودة للمطالبات.

شركة كونوت



تعمل في مجال صيانة FTSE 250 تم تأسيس شركة كونوت وهي شركة بريطانية سابقة تعمل في مجال الممتلكات في الإسكان الاجتماعي والقطاع العام في عام 2010 بعد الإبلاغ عن خسائر مادية. في عام 2017 وجه مجلس التقارير المالية انتقادات شديدة إلى شركة برايس ووتر هاوس كوبرز وشريكها في التدقيق بعد التحقيق في سلوكهما فيما يتعلق بمراجعة كونوت لعام 2009. غرمت برايس ووترهاوس كوبرز غرامة قياسية قدرها 5 ملايين جنيه إسترليني

## تيسكو

في عام 2014 أعلنت شركة تيسكو وهي شركة تجارة التجزئة في المملكة المتحدة أنها بالغت في أرباحها بمبلغ 263 مليون جنيه إسترليني عن طريق تقديم خصومات خاطئة مع الموردين. شرع مجلس التقارير المالية في إجراء تحقيق في الممارسات المحاسبية في تيسكو وفي إدارة شركة برايس ووترهاوس كوبرز في إجراء عمليات مراجعة الحسابات في 2012 و 2013 و 2014. وكان اثنان من أعضاء لجنة التدقيق في تيسكو المسؤولة عن مراقبة علاقة تيسكو مع مراجعي حساباتها قد عملوا في السابق لشركة برايس ووتر هاوس كوبرز بما في ذلك رئيسها كن هانا في وقت لاحق انهار. في عام 2015 تم استبدال شركة برايس ووترهاوس كوبرز كمدقق حسابات في تيسكو منهيّة مشاركة لمدة 32 عامًا بعد عملية مناقصة لم يشاركوا فيها. في يونيو 2017 قال مجلس التقارير المالية أنه لا يوجد «احتمال واقعي» بأن تحاكم هيئة من هيئة الرقابة على الحسابات في المملكة المتحدة ضد المدقق برايس ووترهاوس كوبرز بشأن تورطه في قضية تيسكو 2014.

## بنك طوكيو-ميتسوبيشي يو إف جي

في عام 2014 تم التحقيق مع بنك طوكيو-ميتسوبيشي يو إف جي من قبل المنظمين في القطاع المصرفي في نيويورك حول دوره في دفع المدفوعات للعملاء الإيرانيين من خلال فرع نيويورك في انتهاك للجزاءات الأمريكية. وقد تبين أن شركة برايس ووترهاوس كوبرز قد غيرت تقرير تحقيق حول هذه القضية وتم تغريم شركة برايس ووترهاوس كوبرز نفسها بمبلغ 25 مليون دولار فيما يتعلق بهذه المسألة

## تسريبات لوكسمبورغ

واحدة من الأحكام الضريبية لتسريبات لوكسمبورغ التي تم التفاوض عليها من قبل شركة برايس ووترهاوس كوبرز.

ساعدت الشركة الشركات متعددة الجنسيات في الحصول على 548 حكم ضريبي قانوني في لوكسمبورغ بين عامي 2002 و 2010. وتوفر الأحكام تأكيدًا مكتوبًا بأن خطط توفير الضرائب لدى الشركات ستنتظر إليها بشكل إيجابي من قبل سلطات لوكسمبورغ. أنقذت الشركات مليارات الدولارات من الضرائب بهذه الترتيبات. دفعت بعض الشركات أقل من 1 في المائة من الضرائب على الأرباح التي انتقلت إلى لوكسمبورغ. قدم الموظفون أو الموظفون السابقون في برايس ووترهاوس كوبرز وثائق عن الأحكام للصحفيين. كان رئيس الضرائب في برايس ووترهاوس كوبرز المملكة المتحدة أمام لجنة الحسابات العامة في المملكة المتحدة وتم استجوابه بشأن الكذب فيما يتعلق بتسويق مخططات تجنب الضرائب هذه. وقال للجنة أن التمويل والاستثمار والهيكل الضريبي قانوني ومعروف لدى الحكومة البريطانية. «إذا كنت ترغب في تغيير نظام الضرائب فيمكن للسياسيين تغيير النظام الضريبي في لوكسمبورغ». جذب الإفصاح الاهتمام الدولي والتعليق على مخططات تجنب الضرائب في لوكسمبورغ والملاذات الضريبية الأخرى. وأدى الكشف في وقت لاحق إلى سلسلة من التدابير على نطاق الاتحاد الأوروبي تهدف إلى تنظيم مخططات تجنب الضرائب والتحقيقات الضريبية في العديد من شركات الاتحاد الأوروبي. بدأت برايس ووترهاوس كوبرز اتهامات ضد اثنين من المبلغين عن المخالفات التي كشفت الجدل الضريبي في تسريبات لوكسمبورغ. في مارس 2017 أيدت محكمة الاستئناف في لكسمبرغ قناعاتها ولكن مع عقوبات مخففة

بتروبراس البرازيل

رفعت مؤسسة بيل ومليندا غيتس لمؤسس شركة مايكروسوفت بيل غيتس دعوى قضائية على شركة بتروبراز وشركة المحاسبة برايس ووترهاوس كوبرز البرازيلية حول خسائر الاستثمار بسبب الفساد في شركة النفط البرازيلية. زعمت الإيداعات أيضا أن شركة برايس ووترهاوس كوبرز للاستعراضات التابعة لشركة برايس ووترهاوس كوبرز لعبت دورا هاما من خلال إثبات البيانات المالية لشركة بتروبراس وتجاهل التحذيرات.

أستراليا

الرئيس التنفيذي لوقا سايرز هو مؤيد قوي لزواج المثليين وكانت الشركة تعد تقريرا في عام 2016 مع توقع التكلفة المفرطة لاستفتاء حول هذه القضية. ترك مارك ألابي وهو مسؤول تنفيذي كبير في برايس ووترهاوس كوبرز مجلس إدارة اللوبي المسيحي الأسترالي وهي مجموعة تشن حملة ضد زواج المثليين في أعقاب الغضب.

قلل مركز عملاق «سنترو» من التزاماته الحالية بأكثر من 3 مليارات دولار وانهار تقريبا عندما لم يتمكن من إعادة تمويل ديونه خلال الأزمة المالية العالمية. كانت برايس ووترهاوس كوبرز مديرة حسابات سنترو واعترفت بالإهمال. دفع كل من «سنترو» و «برايس ووترهاوس كوبرز» تسوية بقيمة 200 مليون دولار لحل قضية حملة الأسهم وهي الأكبر على الإطلاق في أستراليا.

برتش هوم ستورز

يتم التحقيق مع شركة برايس ووترهاوس كوبرز في المملكة المتحدة من قبل مجلس التقارير المالية حول سلوكها فيما يتعلق بتدقيق حسابات برتش هوم ستورز للسنة المنتهية في 30 أغسطس 2014. أكملت شركة برايس ووترهاوس كوبرز تدقيقها للبيانات المالية التي وصفت برتش هوم ستورز على أساس أنها

مستمرة قبل أيام من بيعها مقابل 1 جنيه استرليني إلى كونسورتيوم بدون خبرة في البيع بالتجزئة. انهارت بي اتش اس في العام التالي مع وجود عجز كبير في صندوق المعاشات

قضية سوء تصرف إم إف غلوبال

في عام 2016 رفض القاضي الفيدرالي للولايات المتحدة مطالبة شركة برايس ووترهاوس كوبرز برفض دعوى قضائية قيمتها 3 مليارات دولار تتهم شركة المحاسبة بسوء التصرف المهني للمساعدة في التسبب في إفلاس شركة إم إف غلوبال هولدينغز المحدودة في أكتوبر 2011 وهي شركة وساطة كان يديرها في السابق حاكم ولاية نيوجيرسي السابق جون كورزاين

#### مجموعة بي تي إيطاليا

ذكرت مجموعة بي تي (الاتصالات البريطانية) وهي شركة تابعة لشركة برايس ووترهاوس كوبرز في عام 2017 أن الأرباح في فرعها الإيطالي قد تجاوزت قيمتها 530 مليون جنيه إسترليني. وبحسب ما ورد سعت مجموعة بي تي إلى الاستبدال الفوري لبرايس ووترهاوس كوبرز كمدققين في أعقاب انهيار الثقة ولكن كانت هناك علاقات تجارية قائمة مع شركات الأربع الكبار الأخرى التي من شأنها أن تمنع تعيينها المبكر. وذكرت مجموعة بي تي لاحقاً أن مراجعتها ستطرح للمناقصة لتحديد بديل لشركة برايس ووترهاوس كوبرز. بدأ مجلس التقارير المالية تحقيقاً في مراجعة برايس ووترهاوس كوبرز لمجموعة بي تي

#### حالة ليزو

تقوم محكمة إسبانيا الوطنية بالتحقيق مع شركة برايس ووترهاوس كوبرز إسبانيا كجزء من قضية ليزو بسبب مشاركتها في عمليات اختلاس الأموال العامة وتخصيصها لتمويل حزب سياسي حزب الشعب بشكل غير قانوني في منطقة مدريد

## برايفت بنك

قام البنك الوطني الأوكراني في يوليو 2017 بإزالة ترخيص مراجعة الحسابات الخاص به من قبل البنك الوطني لأوكرانيا بسبب «التحقق من المعلومات المالية غير الصحيحة» مما أدى إلى ثقب في الميزانية قدره 5.5 مليار دولار في برايفت بنك. اضطرت حكومة أوكرانيا لإنقاذ برايفت بنك عن طريق التأميم في عام 2016 لحماية عملائها 20 مليون.

## حالة إسك

في ديسمبر 2016 اكتشف الباحثون في إسك وجود ثغرة في برنامج برايس ووترهاوس كوبرز مما قد يسمح لطرف خبيث بالتلاعب في المستندات المحاسبية والنتائج المالية وتجاوز ضوابط إدارة التغيير وتجاوز القيود المفروضة على الفصل بين الواجبات والتي قد تؤدي إلى الاحتيال أو السرقة أو التلاعب في البيانات الحساسة وكذلك معاملات الدفع غير المصرح بها ونقل الأموال. حاولت شركة برايس ووترهاوس كوبرز قمع هذا البحث من خلال الوسائل القانونية وأمر «التوقف والكف» لكن الباحثين نشروا النتائج التي توصلوا إليها بغض النظر.

## التقدير

كانت برايس ووترهاوس كوبرز جنبا إلى جنب مع مجموعة بي أيه الاستشارية وديلويت وكيه بي إم جي هي الشركات الاستشارية الأربعة الوحيدة في المملكة المتحدة التي تم اختيارها من بين أفضل 25 شركة تعمل في عام 2017.

صنّفت برايس ووترهاوس كوبرز في المرتبة التاسعة من مجلة الاستشارات في أفضل الشركات لعام 2016 للعمل من أجل الترتيب المنشور في إصدارها في سبتمبر 2016.

صنفت براند فاينانس برايس ووترهاوس كوبرز بين أكثر 500 علامة تجارية قيمة في العالم في عام 2017.

حازت جوائز التنوع الأوروبي على جائزة «أفضل صاحب عمل للعام» في عام 2015.

فازت ممارسة برايس ووترهاوس كوبرز للقطاع العام بجائزة مالكولم بالدريدج الوطنية للجودة في عام 2014.

حصلت برايس ووترهاوس كوبرز على خمس نجوم كاملة على مؤشر مسؤولية الشركات لدى الأعمال في المجتمع لعدة سنوات وحققتها مرة أخرى في عام 2016 بنسبة 99%. كانوا واحدا من أربع شركات خدمات مهنية فقط للقيام بذلك.

وضعت تصنيفات شركة فولت للمحاسبة شركة برايس ووترهاوس كوبرز في المرتبة الأولى في ثلاثة قوائم وهي المحاسبة والهيئة والتنوع العام.

صنفت غارتنر شركة برايس ووترهاوس كوبرز في المرتبة الأولى من بين شركات الاستشارات المالية.



في مدريد CTBA و برج كريستال، في PWC برج

معلومات عامة	
البلد	 <a href="#">المملكة المتحدة</a> [1]
التأسيس	1995
النوع	<a href="#">عمل تجاري</a> — <a href="#">شبكة خدمات مهنية</a> [2]
المقر الرئيسي	<a href="#">لندن</a>  <a href="#">المملكة المتحدة</a>

	Price
حلت محل	<a href="#">Waterhouse (en)</a> — <a href="#">Coopers &amp; Lybrand (en)</a>
موقع الويب	<a href="#">pwc.com</a> (الإنجليزية)

## المنظومة الاقتصادية

<a href="#">الشركات التابعة</a>	< ... القائمة ...
<a href="#">الصناعة</a>	< ... القائمة ...

## أهم الشخصيات

المدير التنفيذي	<a href="#">صامويل ديبازا</a> [4] [5] (2002 – 2009)
الرؤساء	<a href="#">Dennis M. Nally (en)</a> [6] [7] (2009 – 2016) <a href="#">Robert E. Moritz (en)</a> [8] (2016 –)
الموظفون	195 ,000 250 [9],930(2018) 295 [10],371(2021)

## الإيرادات والعائدات

<a href="#">العائدات</a>	<a href="#">دولار بليون</a> 41.3 [9] (2018) أمريكي <a href="#">دولار بليون</a> 29.2 [11] (2011) أسترالي <a href="#">دولار بليون</a> 45.142 [10] (2021) أمريكي
--------------------------	--



هي شركة هندسة متعددة الجنسيات مقرها في لندن ، المملكة (Tomkins plc : بالانجليزية ) تومكينز المتحدة. في يوليو 2014، اتفقت مجموعة بلاكستون ، أكبر شركة استحواذ في العالم ، على الاستحواذ ومجلس الاستثمار (OCX). على شركة جيتس ، أكبر قسم لشركة تومكينز بي إل سي من أونكس كورب الكندي لخطة المعاشات التقاعدية مقابل 5.4 دولار مليار.

معلومات عامة	
البلد	<a href="#">المملكة المتحدة</a> 
التأسيس	1925
النوع	<a href="#">مقاوله — عمل تجاري</a>
<a href="#">الشكل القانوني</a>	<a href="#">شركة عالمية محدودة</a>
المقر الرئيسي	<a href="#">لندن</a>
موقع الويب	<a href="http://tomkins.co.uk">tomkins.co.uk</a>
المنظومة الاقتصادية	
	هندسة <span style="margin-left: 20px;">الصناعة</span>
أهم الشخصيات	
المالك	<a href="#">شركة أونكس</a> .
الإيرادات والعائدات	
<a href="#">العائدات</a>	US\$4,180.1 million (2009) <sup>[1]</sup>
الدخل التشغيلي	US\$84.7 million (2009)

هي شركة هندسة متعددة الجنسيات مقرها في لندن ، المملكة (Tomkins plc : بالانجليزية ) تومكينز المتحدة. في يوليو 2014، اتفقت مجموعة بلاكستون ، أكبر شركة استحواذ في العالم ، على الاستحواذ ومجلس الاستثمار (OCX). على شركة جيتس ، أكبر قسم لشركة تومكينز بي إل سي من أونكس كورب الكندي لخطة المعاشات التقاعدية مقابل 5.4 دولار مليار.

معلومات عامة	
البلد	<a href="#">المملكة المتحدة</a> 
التأسيس	1925
النوع	<a href="#">مقاوله — عمل تجاري</a>
<a href="#">الشكل القانوني</a>	<a href="#">شركة عالمية محدودة</a>
المقر الرئيسي	<a href="#">لندن</a>
موقع الويب	<a href="http://tomkins.co.uk">tomkins.co.uk</a>
المنظومة الاقتصادية	
	هندسة <span style="margin-left: 20px;">الصناعة</span>
أهم الشخصيات	
المالك	<a href="#">شركة أونكس</a>
الإيرادات والعائدات	
<a href="#">العائدات</a>	US\$4,180,1 million (2009) <sup>[1]</sup>
الدخل التشغيلي	US\$84.7 million (2009)

بلفور بيتي

# Balfour Beatty

هي مجموعة للبنية التحتية (Balfour Beatty: بالإنجليزية) بلفور بيتي المساهمة العامة المحدودة متعددة الجنسيات، تقع في المملكة المتحدة، بقدراتها في تقديم خدمات البناء، وخدمات الدعم، والإستثمارات في البنية التحتية. تقع أشغال بلفور عبر المملكة المتحدة، وإيرلندا، والولايات المتحدة، وكندا، وجنوب غرب آسيا.

قيمت بلفور بيتي في سبتمبر 2018 كأكبر متعاقد بناء في المملكة المتحدة بسبب دورة المبيعات والربح.

التاريخ

السنوات الأولى

تأسست الشركة عام 1909 برأس مال 50,000 جنيه إسترليني. كان المسؤولين الرئيسيين هما جورج بلفور الذي كان ميكانيكي مؤهل ومهندس كهرباء، وأندرو بيتي الذي كان محاسباً. تقابل الاثنان خلال عملهما في

فرع لندن لمهندسي نيويورك، شركة جاي جي وايت. في البداية تعاقدت الشركة على إنشاء "الترام"، وكان أول تعاقد هو إنشاء ترام دنفيرملين آند ديسترك.

معلومات عامة	
تاريخ التأسيس	1909
النوع	شركة مساهمة عامة محدودة
البورصة	<u>سوق لندن للأوراق المالية</u>
الدولة	  <u>المملكة المتحدة</u> <sup>[1]</sup>
أهم الشخصيات	
المؤسس	<ul style="list-style-type: none"> <li>جورج بلفور</li> <li>أندرو بيتي</li> </ul>
المقر الرئيسي	لندن
عدد الموظفين	26000 (2019)
الصناعة	<ul style="list-style-type: none"> <li>البنية التحتية: خدمات إحترافية، خدمات إنشائية، خدمات دعم، إستثمارات بنية تحتية</li> </ul>

آنكينز

# ATKINS

هي شركة بريطانية متعددة الجنسيات (حالياً جزء من مجموعة أس أن سي- (ATKINS:بالإنجليزية) آتكينز لافالين) للتصميم والتخطيط والتصميم المعماري وإدارة المشاريع والخدمات الاستشارية، يقع مقرها الرئيسي في لندن، تم تأسيسها من قبل السير ويليام آتكينز

في 2016 كانت الشركة أكبر شركة استشارات هندسية في المملكة المتحدة والحادية عشر عالمياً في مجال التصميم. توظف الشركة 18,000 موظف موزعين على 300 مكتب موجودين في 28 دولة، وتباشر "مشاريعها في أكثر من 150 دولة. شعار الشركة هو "خطط، صمم، مكن"

وهي الشركة التي قامت بالأعمال الهندسية لمحطة بيركلي للطاقة النووية

تاريخ التأسيس	1938 
البورصة	<u>سوق لندن للأوراق المالية</u> 
الدولة	<u>المملكة المتحدة</u> 
المقر الرئيسي	<u>إيسوم</u> 

أروب

# ARUP

هي شركة خدمات مهنية (Arup Group Limited: رسميًا مجموعة أروب المحدودة بالإنجليزية) أروب بريطانية متعددة الجنسيات، يقع مقرها الرئيسي في لندن، وتقدم خدمات الهندسة، الهندسة المعمارية، التصميم، التخطيط، إدارة المشاريع، والاستشارات لجميع جوانب البيئة المبنية. أسسها السيد أوفي أروب عام 1946، ويعمل بالشركة أكثر من 16000 موظف في 96 مكتبًا في 35 دولة حول العالم. شاركت أروب في مشاريع في أكثر من 160 دولة.

أروب مملوكة من قبل صناديق استثمارية، المستفيدون منها هم موظفو أروب السابقون والحاضرون، الذين يتلقون حصة من أرباح تشغيل الشركة كل عام.

## تاريخ

(Ove N. Arup) تأسست أروب في لندن عام 1946، باسم أوفي إن. أروب للاستشارات الهندسية بواسطة أوفي أروب . شرع في بناء شركة حيث يمكن للمهنيين من مختلف (Consulting Engineers) التخصصات العمل معًا لإنتاج مشاريع ذات جودة أعلى مما يمكن تحقيقه من خلال عملهم في عزلة. في عام 1963، (Ove Arup & Partners) «عام 1970، تم إصلاح الشركة لتصبح «أوفي أروب وشركائه جنبًا إلى جنب مع المهندس المعماري فيليب داوسن، (Arup Associates) «تم تشكيل «شركاء أروب بعد (Arup Architecture) «وتواصل هذه المجموعة العمل تحت شعار «أروب للهندسة المعمارية تبسيط علامة أروب التجارية في عام 2018

## مشاريع بارزة

## ملاك الشمال

. كاتدرائية كوفنتري، تظهر المبني الجديد لأروب في الخلفية

تشتهر بأعمال التصميم الخاصة بالبيئة المبنية. تشمل المشاريع التي ساهمت فيها دار الأوبرا في سيدني، والتي يُنسب إليها إلى حد كبير إطلاق أروب في الدوري الممتاز للاستشارات الهندسية. سلط الفيلم الوثائقي لبي بي سي والمعهد الملكي للمعماريين البريطانيين ذا برييتس الذين بنوا العالم الحديث الضوء على تعاون أروب مع المهندسين المعماريين ووصف أروب بأنها «الشركة الهندسية التي يعتمد عليها اللورد نورمان فوستر وأقرانه اللورد ريتشارد روجرز، السيد نيكولاس جريمشو، السيد مايكل هوبكنز، والسيد تيري فاريل «. في أغلب الأحيان يعتمد عليهم

## أفريقيا

(1996) مركز إستجيت، هراري، زمبابوي

سد ليتسيبوغو، بوتسوانا (التصميم والجيوتقنية، 1997)

هندسة متعددة التخصصات وإدارة المشروع، (2004، ) المحكمة الدستورية، جوهانسبرج، جنوب إفريقيا  
(OMM) المهندس المعماري: أو أو إم

مستشفى سكوتش ليفينغستون، موليبولول، بوتسوانا (التصميم والإشراف على البناء، 2007)

غوترين ريبدريل لينك جوهانسبرج إلى بريتوريا، ساندتون إلى مطار أو آر تامبو الدولي، جنوب إفريقيا  
(دراسات المفاهيم والشهادة المستقلة، 2010)

## أمريكا الشمالية

آبل بارك، وهو المقر الرئيسي لشركة آبل، كوبرتينو، كاليفورنيا، الولايات المتحدة

كاتدرائية سيدة الملائكة، لوس أنجلوس، الولايات المتحدة الأمريكية (مهندسون ميكانيكيون وكهرباء،  
2002، مهندس معماري: رافائيل مونيو)

متحف دي يونغ، سان فرانسيسكو، الولايات المتحدة الأمريكية (مهندسين ميكانيكيين وكهربائيين،  
2005، المهندسين المعماريين: هرتسوغ ودي ميرون)

أكاديمية كاليفورنيا للعلوم، سان فرانسيسكو، الولايات المتحدة الأمريكية (مهندسو الإنشاءات والخدمات،  
2008، المهندس المعماري: رينزو بيانو)

جسر تابان زي الجديد (نهر هدسون)، مدينة نيويورك (دراسات المفاهيم، 2009)

مهندسو ( المقر الرئيسي لمؤسسة بيل وميليندا جيتس، سياتل، واشنطن، الولايات المتحدة الأمريكية  
(NBBJ) الإنشاءات والخدمات، 2011، المهندسين المعماريين: إن بي بي جاي



مركز فولتون، مدينة نيويورك، الولايات المتحدة الأمريكية (مهندسين إنشائيين، 2014، إتش دي آر دانييل فرانكفورت/بيج أيريس كولي للهندسة المعمارية/غريم شاو للهندسة المعمارية/لي هاريس بومي روي للهندسة المعمارية)

هاي رولر، لاس فيجاس، نيفادا، الولايات المتحدة الأمريكية (هندسة إنشائية والكهربائية، 2014، المهندسين المعماريين: مجموعة ذا هيتيما وكلاي جوبا للهندسة المعمارية)

مشروع تصميم وبناء جسر جيرالد ديزموند، لونج بيتش، كاليفورنيا (خدمات التصميم المدني والهيكلية والجيوتقنية، أعمال جارية)

سيكند أفينيو سبواي، مدينة نيويورك، الولايات المتحدة الأمريكية (هندسة الأنفاق، أعمال جارية)

مشروع بحير ميد إنتيك رقم 3، نيفادا، الولايات المتحدة الأمريكية (هندسة الأنفاق)

، كندا (تصميم الجسر)(QC) جسر شامبلين، مونتريال، كيو سي

آسيا

مقر سي سي تي في الرئيسي في منطقة الأعمال المركزية في بكين على وشك الانتهاء (أغسطس 2008)

مارينا باي ساندز - سنغافورة

تم بناء مدرسة دورك وايت لوتس من أجل مقاومة طقس لداخ

برج المملكة، ثالث أطول ناطحة سحاب في السعودية، وثاني أطول ناطحة سحاب في الرياض وأيقونة لها

مبنى إتش إس بي سي الرئيسي، هونغ كونغ (مهندسين مدنيين وإنشائيين، 1985، المهندسين المعماريين:

نورمان فوستر)

مطار كانساي الدولي، أوساكا، اليابان (مهندسو الإنشاءات والخدمات، 1994، المهندس المعماري: ورشة عمل رينزو بيانو للبناء)

فاتانك كايبتال بنوم بين، كمبوديا (مهندسون إنشائيون، 2014، مهندس معماري: فاريلز)

بترون ميغابلازا، ماكاتي، الفلبين (مهندسون إنشائيون، 1998، مهندس معماري: سكيديمور، أوينجز وميريل)

المركز المالي الدولي، هونغ كونغ (مهندسين إنشائيين وجيوتقنيين، 2003، روكو للهندسة العمرانية)

المركز الوطني للألعاب المائية (مكعب الماء)، بكين، الصين (مهندسو التصميم والإنشاء، 2008، المهندسين المعماريين: بي تي دبيليو للهندسة المعمارية/شركة البناء الحكومية الصينية/الصين الدولية لتصميم البناء)

استاد بكين الوطني («عش الطائر»)، بكين، الصين (مهندسين إنشائيين، 2008، المهندسين المعماريين: هرتسوغ ودي ميرون/مجموعة أبحاث الهندسة المعمارية الصينية/آي ويوي)

مقر تلفزيون الصين المركزي، بكين، الصين (المهندسين الإنشائيين، 2008، المهندسين المعماريين: ريم كولهااس وأولي شيرين/أو إم أي)

فيوجونوبوليس، سنغافورة (المهندسين الإنشائيين والمتخصصين، 2008، المهندسين المعماريين: كيشو كوروكاوا)

مطار راجيف غاندي الدولي، حيدر أباد، تيلانجانا، الهند (خدمات هندسية كاملة، 2008، المهندس المعماري: شركاء التصميم المتكامل)

مهندسين إنشائيين، 2008، المهندسين المعماريين: كيشو كوروكاوا/دي بي) سنغافورة فلاير، سنغافورة (DP))

جسر الحجارة، هونغ كونغ (مهندسو الجسور، 2009، المهندس المعماري: ديسينغ+ويتلينغ)

دونجتان، شنغهاي، الصين (التصميم والمخطط الرئيسي، 2010، المصمم الرئيسي: توماس في هاوورد  
(الثالث)

برج كانتون، قوانغتشو، الصين (مهندسين إنشائيين، 2010، المهندسين المعماريين: مارك هيمل/باربرا  
كويت/آي بي أي)

كينغ باور ماهاناكون، بانكوك، تايلاند (مهندسو الإنشاءات، 2016، المهندسين المعماريين: أولي شيرين)  
منتج مارينا باي ساندز المتكامل، سنغافورة (مهندسين إنشائيين ومتخصصين، 2010، المهندسين  
المعماريين: موشيه سافدي/أيداس)

ذا هيليكس، سنغافورة (إنشائية، مدنية، بحرية، ميكانيكية، مهندسين كهربائيين، مصممي الإضاءة 2010،  
مهندسين معماريين: كوكس للهندسة المعمارية/آي61)

مركز سنغافورة الرياضي، سنغافورة (مهندسين إنشائيين ومتخصصين، 2010، المهندسين المعماريين:  
شركاء أروب (أروب سبورت)/دي بي للهندسة المعمارية)

مدينة الملك عبد الله الرياضية (الجوهرة المشعة)، جدة، المملكة العربية السعودية (مهندسو الإنشاءات  
والخدمات، 2014، المهندس المعماري: شركاء أروب (أروب سبورت))

تطوير كابيتول، سنغافورة (هيكلية، مدنية، ميكانيكية، كهربائية، الواجهات، هندسة الإطفاء، والاستدامة  
والنقل العمودي، 2015، المهندسين المعماريين: ريتشارد ماير وشركائه/آي61)

مركز تانجونج باجار، سنغافورة (مهندسو الإنشاءات، الواجهات، مستشارو الاستدامة 2016، المهندسين  
المعماريين: سكيدموري، أوينغس وميريل)

مطار تايوان تاويوان الدولي، مطار تايوان تاويوان الدولي، المبنى رقم 3، تايوان (من المتوقع افتتاحه في عام  
2020)

(2009) مبنى مقر الدار، أبوظبي، ناطحة سحاب مستديرة

أستراليا

دار سيدني للأوبرا

جسر كوريلبا، بريسبان

دار أوبرا سيدني، سيدني، أستراليا (مهندسين إنشائيين، 1973، المهندس المعماري: يورن أوتزون)

متحف ملبورن، ملبورن، أستراليا (مهندسين مدنيين وإنشائيين، 2000، المهندسين المعماريين: دنتون كوركر مارشال)

أجراس سوان، بيرث، أستراليا (مهندسون إنشائيون، 2000، مهندسون معماريون: هاميس شارلي)

جسر غودويل، بريسبان، أستراليا (تصميم الجسر، 2001، المهندسين المعماريين: كوكس راينر)

المتحف الوطني الأسترالي، كانبرا، أستراليا (مهندسين إنشائيين، 2001، المهندسين المعماريين: هوارد راجات)

تخطيط رئيسي، مهندسين مدنيين وإنشائيين، 2003، (إعادة تطوير لانج بارك، بريسبان، أستراليا (PDT) المهندسين المعماريين: السكان/بي تي دي)

معرض فيكتوريا الوطني، ملبورن، أستراليا (مهندسين إنشائيين، 2003، المهندسين المعماريين: ماريو بيليني)

مكتبة ولاية فيكتوريا، ملبورن، أستراليا (مهندسين إنشائيين، 2004، المهندسين المعماريين: أنتشير مولوك وولي)

مهندسين مدنيين وإنشائيين، 2005، المهندسين المعماريين: ( ملعب ملبورن للكريكت، ملبورن، أستراليا (MCG5) إم سي جي 5)

السنكروترون الأسترالي، ملبورن، فيكتوريا (هندسة متخصصة، 2007)

جسر كوريلبا، بريسان، أستراليا (تصميم الجسر، 2009، المهندسين المعماريين: كوكس راينر)  
مركز ملبورن ريسيتال ومسرح شركة ملبورن، ملبورن، أستراليا (مهندسو الصوت والمسرح، 2009،  
المهندسين المعماريين: أشتون راغات ماكدوغال)  
مسبح أندرو «بوي» تشارلتون، سيدني، أستراليا (هندسة إنشائية وخدمات، 2011، المهندسين  
المعماريين: شركاء ليبمان)  
نجمة ملبورن، ملبورن، أستراليا (الهندسة الإنشائية، 2013)  
ملعب بيرث، بيرث، أستراليا (هندسة مدنية وإنشائية، 2017، المهندسين المعماريين: هاسيل، إتش كيه  
إس، كوكس)  
أوروبا  
جسر الألفية في لندن  
لايت هاوس (لندن)، لندن، المملكة المتحدة (هندسة البيئية وإنشائية)  
كاتدرائية كوفنتري، المملكة المتحدة (مهندسين إنشائيين، 1962، المهندس المعماري: السيد باسل  
سبينس)  
جسر بوابة الملوك، دورهام، المملكة المتحدة (تصميم هندسي، 1966)  
محطة حافلات بريستون، لانكشاير، المملكة المتحدة (هندسة إنشائية، 1969)  
محطة حافلات غرايفرايزر، نورثامبتون، المملكة المتحدة (تصميم هندسي، 1976)  
مركز بومبيدو، باريس، فرنسا (مهندسو إنشاءات والخدمات، 1977، المهندسين المعماريين: رينزو بيانو  
وريتشارد روجرز)

- مركز باربيكان، لندن، المملكة المتحدة (مهندسين مدنيين وإنشائيين، 1982، المهندسين المعماريين:  
تشميرلين، بول وبون)
- مبنى لويدز، لندن، المملكة المتحدة (مهندسو البناء ومخططو المشاريع، 1986، المهندس المعماري:  
ريتشارد روجرز)
- ملاك الشمال، جيتسهيد، المملكة المتحدة (بحث إنشائي متقدم، 1998، المصمم: أنتوني جورملي)
- عين لندن، لندن، المملكة المتحدة (مهندسين إنشائيين 2000، المهندس المعماري: ماركس بارفيلد)
- جسر الألفية، لندن، المملكة المتحدة (هندسة الجسر، 2000، المهندسين المعماريين: فوستر + بارترز  
والسيد أنتوني كارو)
- جسر أوريسند، الدنمارك/السويد (تخطيط وهندسة الجسر، 2000، المهندسين المعماريين:  
ديسينغ+ويتلينغ)
- مركز سوني، برلين، ألمانيا (مهندسين إنشائيين وبيئيين، 2000، المهندس المعماري: هيلموت جان)
- برج إتش إس بي سي، لندن، لندن، المملكة المتحدة (مهندسين إنشائيين، 2002، المهندسين المعماريين:  
فوستر + بارترز)
- ملعب مدينة مانشستر، مانشستر، إنجلترا، المملكة المتحدة (شركاء أروب، 2002)
- سيلفريدجز، برمنغهام، المملكة المتحدة (مهندسون إنشائيون، 2003، مهندس معماري: فيوتشر  
سيستمز)
- برج سويس راي («المخلل»)، لندن، المملكة المتحدة (مهندسو الإنشاءات، 2004، المهندس المعماري:  
نورمان فوستر)
- مبنى البرلمان الاسكتلندي، إدنبرة، اسكتلندا، المملكة المتحدة (مهندسو إنشاءات، مدنية، واجهات،  
جيوثقنية، هدم، والمناظر الطبيعية، 2004، المهندس المعماري: إنريك ميراليس)

أليانز أرينا، ميونيخ، ألمانيا (مهندسين إنشائيين، 2005، المهندسين المعماريين: هرتسوغ ودي ميرون)

تجديد أرنولفييني، بريستول، إنجلترا، المملكة المتحدة لمهندسين إنشائيين وميكانيكيين والكهربائيين،  
(Snell Associates) 2005، المهندسين المعماريين: شركاء سنيل

كازا دا موسيكا، بورتو، البرتغال (مهندسو بناء، 2005: المهندسين المعماريين: ريم كولهااس/أو إم أي)

مهندسين مدنيين ( برنامج ترميم إس إس غريت بريتن من برونييل، بريستول، إنجلترا، المملكة المتحدة  
(Alex French Partnership) وإنشائيين، 2005، المهندس المعماري: شراكة أليكس فرينش

مركز تسوق كانيون، إسطنبول، تركيا (مهندسون إنشائيون، 2006، مهندس معماري: تابان ليوغلو  
للهندسة المعمارية)

جسر نيسيو، أمستردام، هولندا (مهندسون إنشائيون، 2006، المهندس المعماري: ويلكنسون آير)  
هاي سبيد 1، المملكة المتحدة (هندسة السكك الحديدية، 2007)

صالة رقم 5 في مطار هيثرو، إنجلترا، المملكة المتحدة (مهندسون مدنيون، 2008، المهندس المعماري:  
ريتشارد روجرز)

مركز أحمد عدنان سايجون للفنون، إزمير، تركيا (استشارات صوتية، 2008، مهندس معماري: توزكوباران  
للهندسة المعمارية)

مبنى قمة سنودون، ويلز، المملكة المتحدة (مهندسين إنشائيين، 2009، راي هول للهندسة المعمارية)  
دونباس أرينا، أوكرانيا (مهندسين إنشائيين، 2009)

مسرح غراند كانال، دبلن، أيرلندا (مهندسو خدمات الصوتيات، المسرح الفني، الإنشائي، 2010، المهندس  
المعماري: دانيال ليبسكيند)

مركز لندن للرياضات المائية، لندن، المملكة المتحدة (مهندسو الإنشاءات والخدمات، 2012، المهندس  
المعماري: زها حديد)

شارد لندن بريدج، لندن، المملكة المتحدة (مهندسو الخدمات، 2013، المهندس المعماري: رينزو بيانو)

استديوهات سكاى، لندن، المملكة المتحدة (شركاء أروب للهندسة المعمارية، 2013)

ملعب نو ميستالا، بلنسيا، إسبانيا (مهندسون إنشائيون، جاري، مهندسون معماريون: شركاء ريد فينويك)

مقر البنك المركزي الأوروبي، فرانكفورت، ألمانيا (مهندسو خدمات البناء، مستمرون، مهندس معماري:  
كوب هيمليو)

مركز لاختا، سانت بيتربيرغ، روسيا (حساب التحقق للجزء الموجود تحت الأرض، وقاعدة الركائز الأساسية  
والبنية بالفوقية، جاري، المهندس المعماري: توني كيتل، أر إم جاي إم)



ملاك الشمال





.كاتدرائية كوفنترى، تظهر المبنى الجديد لأروب في الخلفية

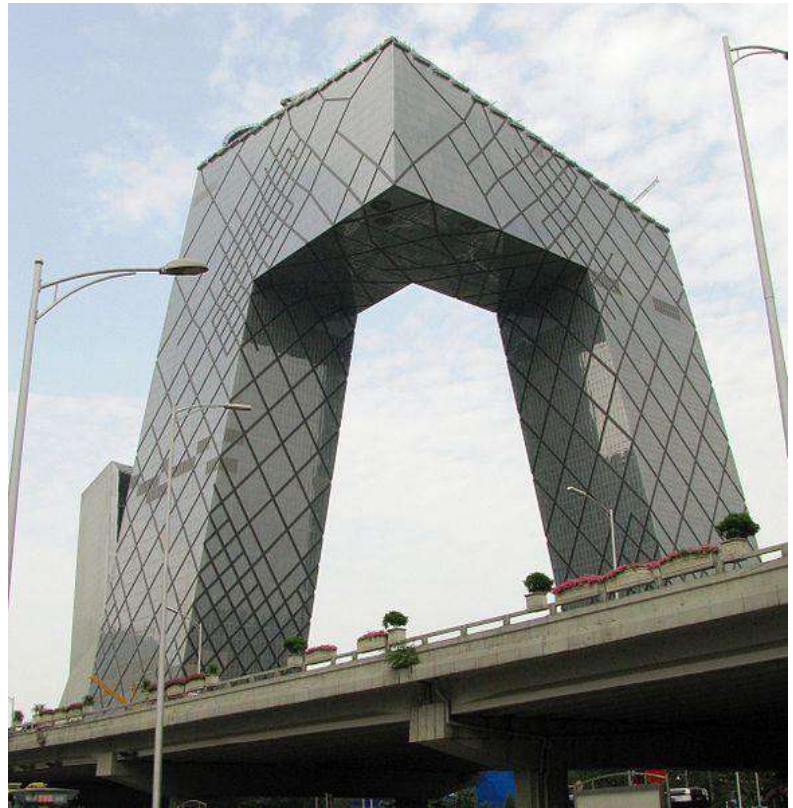

.مقر سي سي تي في الرئيسي في منطقة الأعمال المركزية في بكين على وشك الانتهاء (أغسطس 2008)



مارينا باي ساندز - سنغافورة



دار سيدني للأوبرا





جسر كوريلبا، بريسبان



جسر ألفية (لندن)

## الرياضة

كان لدى أروب قسم رياضي خاص بها، أروب سبورت، وهي متخصصة في التصميم والاستشارات والهندسة الإنشائية للمرافق الرياضية مثل الملاعب. تواصل هذه المجموعة العمل تحت شعار «شركاء بعد تبسيط العلامة التجارية إلى أروب. تم تصميم العديد من ملاعب (Arup Architecture) «أروب أروب الحديثة بمزايا معاصرة ومميزة وتسعى الشركة جاهدة لإحداث ثورة في هندسة الملاعب وأدائها. على سبيل المثال، تم تكريم استاد عش الطائر لدورة الألعاب الأولمبية لعام 2008 لمظهره المعماري المذهل واستاد مدينة مانشستر لألعاب الكومنولث لعام 2002 به مدخل بدون درج إلى الطبقات العليا من خلال

منحدرات دائرية خارج الملعب. لا تزال أبرز مشاريع الملاعب بقيادة أروب هي ملعب مدينة مانشستر (2002)، أليانز أرينا (2005)، ملعب بكين الوطني (2008)، دونباس أرينا (2009)، ومركز سنغافورة الرياضي (2014).



ملعب الاتحاد في مانشستر، في دورة ألعاب الكومنولث 2002 وموطن نادي مانشستر سيتي





أليانز أرينا في ألمانيا، موطن نادي بايرن ميونخ



عش الطائر أو ملعب بكين الوطني، لدورة الألعاب الأولمبية الصيفية لعام 2008، بكين والاستاد الوطني الصيني

جوائز

فاز نطاق تصميم وهندسة الأماكن الرياضية متعددة التخصصات في أرواب في مركز سنغافورة الرياضي بجائزة مهرجان العمارة العالمي لعام 2013 في فئة المشاريع المستقبلية، فئة الترفيه.

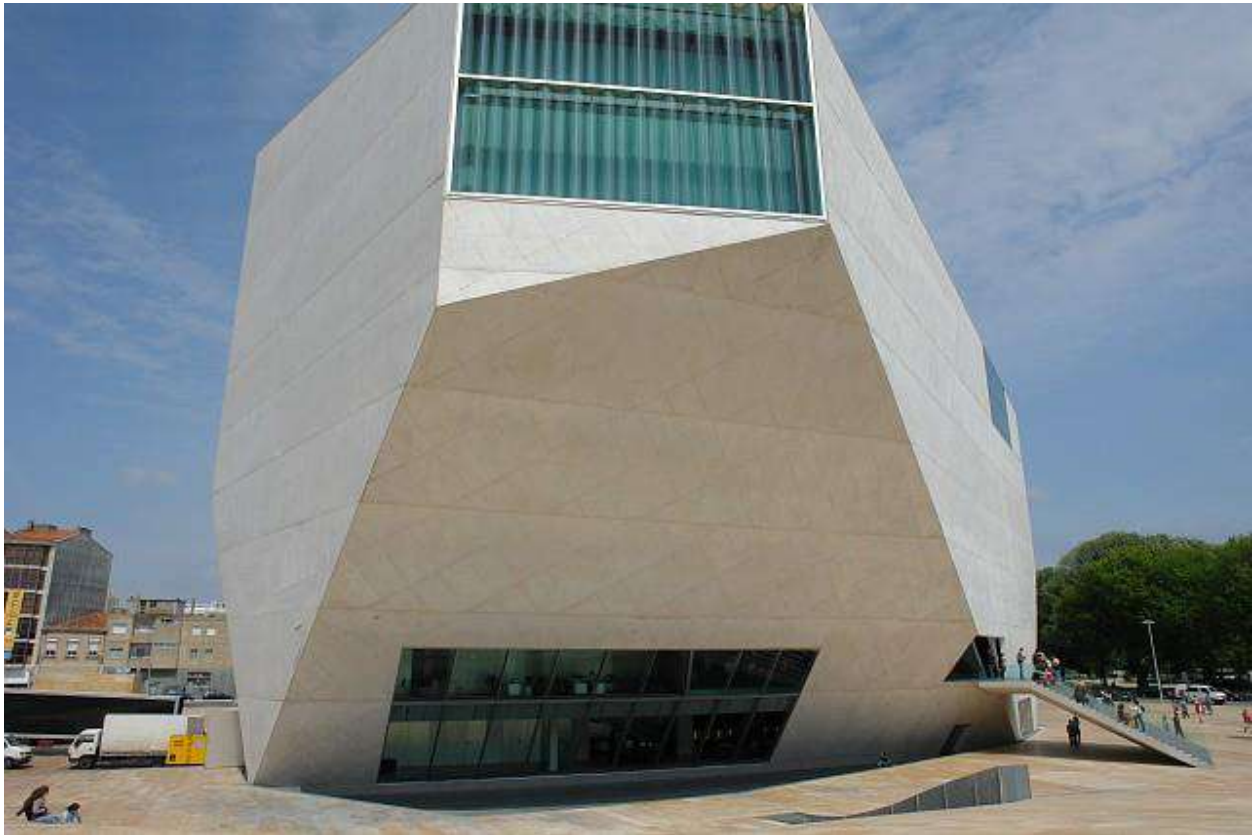

كاسا دا موسيكا

تم ترشيح كاسا دا موسيكا، بورتو الذي تم تصميمه من قبل أرواب ومكتب العمارة العصرية لجائزة ستيرلينغ لعام 2007.

فاز عمل أروب مع مدرسة دورك وايت لوتس، لداخ، بجائزة شركة استشارية كبيرة لعام 2003 في مكتب الاستشاريين البريطانيين والبناء - جوائز الخبرة الدولية، 2003 بناءً على فوزهم الثلاثي في جوائز العمارة العالمية لعام 2002.

في (Vawtex) للابتكار عن نظامها الجوي فوتكس (Worldaware) حصلت أروب على جائزة ورلد وير مدرسة هراري الدولية.

فازت أروب بالميدالية الذهبية للهندسة المعمارية في حدث آيستيدفاد الوطني بويلز عام 1998 لعملها في مقر البحث والتطوير في تقنيات التحكم، في نيوتاون، بوويز.

على جائزة تصميم هندسة السلامة من الحرائق أربع مرات منذ إنشائها في (Arup Fire) حازت أروب فاير عام 2001. تم الفوز بالجائزة الافتتاحية لعام 2001 لمساهمة أروب في مشروع عدن في كورنوال، المملكة المتحدة، أكبر دفينة في العالم. في عام 2004، تم اختيار تصميم قاعة المدينة بلندن بفوز مشترك.

كما حصلت أروب على جائزة المعهد الملكي لتخطيط المدن لعام 2008.

مايك جلوفر هو الحاصل على الميدالية الذهبية لمعهد المهندسين الإنشائيين لعام 2008.

فازت أكاديمية إيفلين غريس في لندن التي تم تصميمها من قبل زها حديد للهندسة المعمارية وأروب لعام 2011 (RIBA Stirling) بجائزة آر آي بي أي ستيرلنغ.



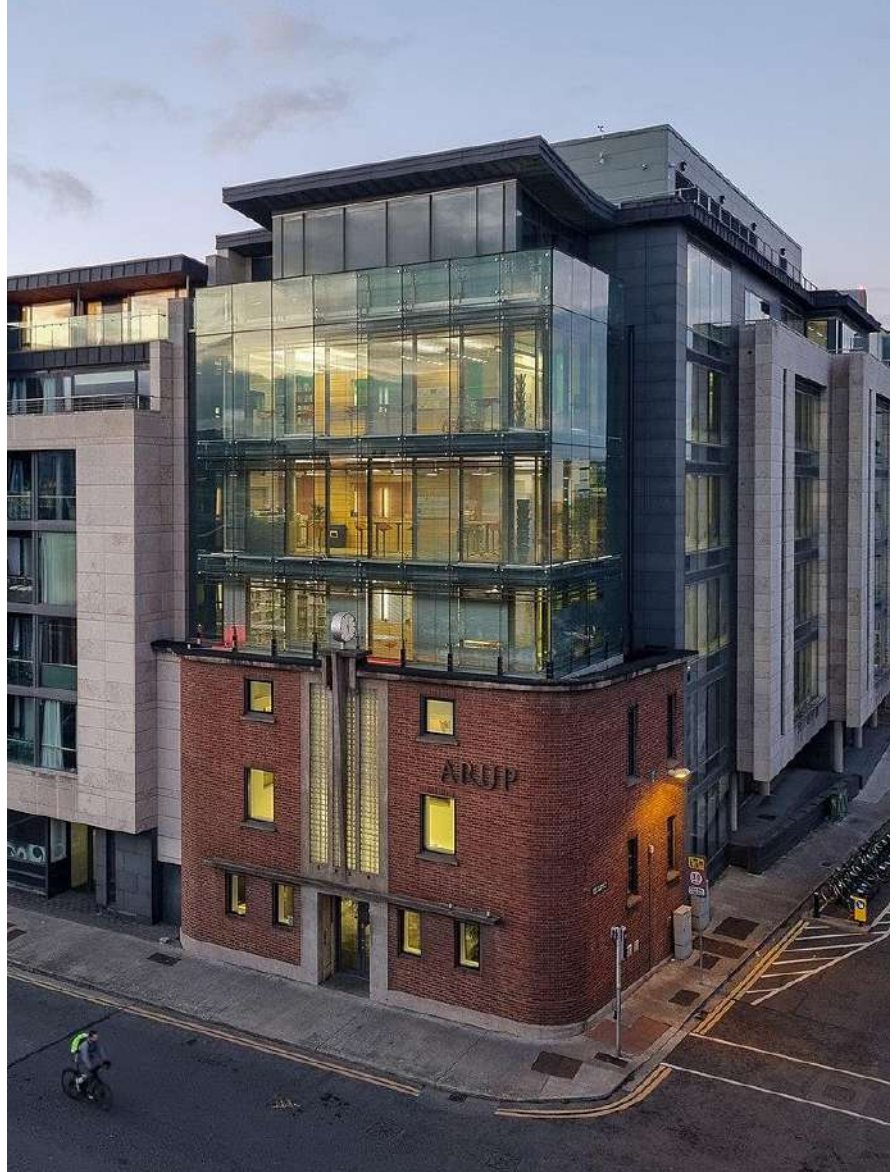

مبنى مكاتب في منطقة دوكلاندز في دبلن

معلومات عامة

البلد	 المملكة المتحدة
التأسيس	1946
النوع	ممارسة — مقابولة — عمل تجاري معمارية
الشكل القانوني	شركة عمومية محدودة
المقر الرئيسي	لندن
موقع الويب	arup.com

## المنظومة الاقتصادية

الشركات التابعة	<ul style="list-style-type: none"> <li>Arup Group</li> <li>(Canada) (en)</li> </ul>
الشركاء	معهد البيانات المفتوحة [2]
الصناعة	استشارات التصميم، الهندسة، العمارة، الأعمال
الخدمات	خدمات استشارية

## أهم الشخصيات

المؤسس	السيد أوفي. إن. أروب
--------	-------------------------

## الإيرادات والعائدات

العائدات	▲ 1.56 مليار £ (2018)[1]
الدخل التشغيلي	▲ 113.2 مليون £ (2018)

آتكينز

# ATKINS

هي شركة بريطانية متعددة الجنسيات (حالياً جزء من مجموعة أس أن سي- (ATKINS:بالإنجليزية) آتكينز لافالين) للتصميم والتخطيط والتصميم المعماري وإدارة المشاريع والخدمات الاستشارية، يقع مقرها الرئيسي في لندن، تم تأسيسها من قبل السير ويليام آتكينز

في 2016 كانت الشركة أكبر شركة استشارات هندسية في المملكة المتحدة والحادية عشر عالمياً في مجال التصميم. توظف الشركة 18,000 موظف موزعين على 300 مكتب موجودين في 28 دولة، وتباشر "مشاريعها في أكثر من 150 دولة. شعار الشركة هو "خطط، صمم، مكن

وهي الشركة التي قامت بالأعمال الهندسية لمحطة بيركلي للطاقة النووية

تاريخ التأسيس	1938 
البورصة	<u>سوق لندن للأوراق المالية</u> 
الدولة	<u>المملكة المتحدة</u> 

المقر الرئيسي	إيسوم 
الصناعة	<u>هندسة</u> <u>مدنية</u>

مجموعات صناعية كبرى

رولز رويس القابضة

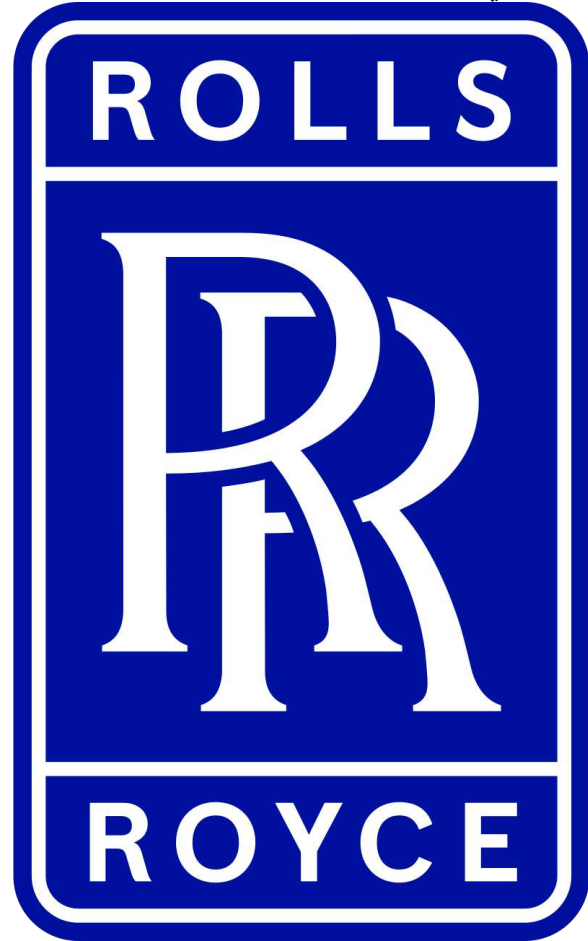

شركة بريطانية متعددة (Rolls-Royce Group PLC: بالإنجليزية) مجموعة رولز رويس بي إل سي الجنسية، تعمل في مجال أنظمة الطاقة، ومقرها في مدينة وستمنستر، لندن، المملكة المتحدة. وهي ثالث أكبر شركة منتجة في العالم لمحركات الطائرات، وتعتبر أيضا إحدى كبرى الشركات العاملة في قطاعات الطاقة والدفع للمعدات البحرية. تحتل المرتبة 16 في قائمة أكبر شركات العالم المنتجة للمعدات

الدفاعية من حيث العائدات، وذلك حسب إحصائيات عام 2011. . ومع نهاية عام 2011 بلغت قيمة طلبات الشراء المعلنة مبلغ 62.2 مليار جنيه إسترليني

يتم تداول رولز رويس في بورصة لندن، وهي إحدى الشركات التي يتكون منها مؤشر فاينانشال تايمز 100 (فوتسي 100). وفي يونيو عام 2013 بلغت قيمة الشركة السوقية £22.22 مليار، وتحتل الترتيب 24 كأكبر شركة مسجلة وقائمة بشكل أساسي في بورصة لندن.

التاريخ

المقالة الرئيسية: رولز رويس المحدودة

1906-1971

“Rolls-Royce Merlin” صورة مقربة لمحرك رولز رويس ميرلين

محرك رولز رويس ميرلين يتم تصنيعه في مصنع بريطاني في عام 1942

رولز رويس المحدودة تأسست في عام 1906 من قبل هنري رويس وتشارلز رولز في فندق ميدلاند في مانشستر ، وأنتجت محركها أول طائرة في عام 1914

حوالي نصف محركات الطائرات التي استخدمت من قبل الحلفاء في الحرب العالمية الأولى صنعت من قبل رولز رويس. وبحلول أواخر العشرينات كانت محركات الطائرات تشكل معظم الأعمال التجارية لرولز رويس. وكان آخر تصميم شارك فيه هنري رويس هو تصميم محرك رولز رويس ميرلين الجوي، والذي خرج الي العلن في عام 1935، بينما توفي رويس في عام 1933. ومحرك رولز رويس ميرلين هو امتداد (S.6B) ، والذي كان يشغل الطائرة المائبة سوبرمارين أس.6بي (R) للتطور من سابقه محرك رولز رويس آر محطمة الرقم القياسي للسرعة عندما حققت تقارب من من 400 ميل بالساعة وذلك خلال كأس شنيدر في عام 1931.

يعتبر محرك رولز رويس ميرلين محركاً أسطورياً ورمزاً وطنياً بريطانياً. ومحرك ميرلين يزود بالطاقة العديد من طائرات القوات البريطانية خلال الحرب العالمية الثانية: مثل طائرات هوكر هوريكان وسوبرمارين سبثفاير ودي هافيلاند موسكيتو (ذات المحركين) وأفرو لانكاستر ذات الأربع محركات، وكذلك أيضاً أدى محرك إبي أن تكون واحدة من أفضل المقاتلات في (P-51) ميرلين إلى تحول الطائرة الأمريكية موستانغ بي-51 ذلك الوقت، بفضل محرك ميرلين الذي صنعتها شركة باكارد لها بموجب ترخيص من رولز رويس. وسميت وكانت تستخدم من قبل سلاح الجو. (birds of prey) محركات المكبس فيما بعد باسم الطيور الجارحة الملكي البريطاني في طائرة هوكر هوريكان وطائرة سوبرمارين سبثفاير والتي فازت في معركة بريطانيا. وأعتبر محرك ميرلين في كثير من الأحيان واحداً من العوامل الرئيسية في كسب الحلفاء للحرب. أنتج أكثر من 160,000 نسخة من محركات ميرلين.

في فترة ما بعد الحرب العالمية الثانية، تقدمت رولز رويس تقدماً كبيراً في تصميم وتصنيع المحركات أهمية (Tyne) وطراز تايين (Dart) التوربينية الغازية. ونالت المحركات التوربينية المروحية من طراز دارت خاصة، مما مكن شركات الطيران على خفض أوقات الرحلات القصيرة، في حين كانت طائرات الركاب النفاثة تعمل على الرحلات الطويلة. تم استخدام محرك دارت في كل من طائرة أرجوسي وطائرة أفرو 748 (الطراز العسكري منها هو أندوفر)، وطائرة فوكر إف 27 فريند شيب وطائرة فيكرز فيسكونت. في حين أن محرك تايين الأكثر قوة كان يدعم طائرات مثل بريغيه اتلانتيك وترانسال وفيكروز فانقارد. والعديد من هذه المحركات المروحية التوربينية لا تزال في الخدمة حتى اليوم.

محركات رولز رويس التوربينية كانت تحمل تسميات رقمية تقليدية تنشأ خلال التطوير، ومن ثم تم تعيين أسماء أنهار بريطانيا عند التسليم. وقد تم استخدام أسماء الأنهر لمحركات رولز النفاثة لتعكس طبيعتها هي (RB) وهي: التدفق المستمر من الطاقة بدلاً من التدفق المتقطع من المحرك المكبسي. حرفي آر بي وهو مرفق صناعي كان في (Rolls-Royce Barnoldswick) اختصاراً على رولز رويس بارن اولدسويك السابق ملك شركة روفر يقع شمال بيرنلي. حيث تم شراء هذا المرفق من قبل رولز رويس عندما بدأت والتي بنيت على قاعدة واسس محرك (Whittle) إنتاج أول محركات الدبابات التوربينية من نوع ويتل ميرلين.

، والذي يدفع طائرة (RB163 Spey) من بين المحركات النفاثة في تلك الفترة كان محرك آر بي 163 سي هوكر سايدلي ترايدنت وطائرة باك 1-11 وطائرة غرومان غلف ستريم الثانية وطائرة! الإصدارات في سلاح الجو الملكي (Blackburn Buccaneer) العسكرية لمحرك سي يشغل طائرة بوكنيير أس 2 وطائرة نمرود. منحت رخصة بناء محرك سي من (F4K/F4M) البريطاني وطائرة إف-4 فانكوم كيه / إم



لطائرة إيه-7 كورسير. أنواع أخرى من (TF41) قبل شركة أليسون للمحركات كما محرك تي إف 41 ومحرك (Avon) المحركات العسكرية أنتجت في النصف الثاني من القرن العشرين تشمل محرك آفون. وهذه المحركات مازالت تعمل على العديد الطائرات البريطانية حتى اليوم (Viper) فايبر

المروحي والذي يعد ذو قدرة التفافية (Conway) أيضا في هذه الفترة كان محرك رولز رويس كونواي بنسبة منخفضة (بمقاييس اليوم) والذي كان يستخدم في بعض من طائرات بوينغ 707 وطائرات دوغلاس من قاذفة القنابل هاندلي بيچ فيكتور MKII دي سي-8، وطائرات فيكرز في سي 10، فضلا عن البديل التابعة لسلاح الجو الملكي البريطاني

خلال أواخر الخمسينات وبداية الستينات، كان هناك ترشيد كبير من الشركات البريطانية المصنعة للمحركات الجوية، وبلغت ذروتها في عملية الدمج التي تمت ما بين رولز رويس وبريستول سايدلي في عام 1966. بريستول سايدلي، والتي هي أصلا نتاج عن اندماج ارمسترونغ سايدلي وبريستول سايدلي والذي تم في عام 1959، ومع مصنعها الرئيسي والواقع في قرية فيلتون بالقرب من بريستول والذي يعتبر قاعدة قوية في صناعة المحركات العسكرية، بما في ذلك محرك أوليمبوس والذي تم اختياره لتشغيل لطائرة كونكورد.

#### التأميم والانفصال

بعد أن تم اختيارها باعتبارها المورد المحرك الوحيد لطائرة لوكهيد إل-1011 ترائ ستار، ارتكبت رولز رويس بشدة إلى محرك رولز رويس أري بي 211، ولكن عملية تطويره عرقلت بسبب مشاكل تقنية كبيرة، وفي 4 فبراير 1971 وضعت رولز رويس تحت الحراسة الإدارية بغرض إنقاذ الشركة، فقامت حكومة رئيس الوزراء البريطاني إدوارد هيث بتأميم الشركة. في عام 1973 فصل قسم السيارات عن قسم محركات الطائرات، وسميت رولز رويس موتورز وتم بيعها لشركة فيكرز. وكان من الآثار الجانبية لهذه القضية تغييرا في الأنظمة المحاسبية لتمنع رسملة الإنفاق على البحوث. حيث أدت هذه الممارسة في مبالغة رولز رويس على نطاق واسع في أصولها، وبالتالي تمويه الصعوبات المالية التي كانت تمر بها حتى فوات الأوان لطلب المساعدة الفعالة.

#### الخصخصة والتوسع

في عام 1987 في عام 1987، تمت خصخصة شركة رولز رويس بي إل سي في ظل حكومة مارغريت ثاتشر. وفي الثميينات شهدت مقدمة إدخال سياسة لتقديم محركات بإعداد أكبر وعلى نطاق أوسع بكثير لتشمل

أنواع مختلفة من الطائرات المدنية، لتصبح محركات شركة رولز رويس بي إل سي الآن توفر الطاقة لـ 17 نوع من الطائرات المختلفة، ومقارنة مع جنرال إلكتريك للطيران التي توفر الطاقة لـ 14 طائرة مختلفة، بينما برات آند ويتني توفر الطاقة لـ 10 طائرة مختلفة.

بالإنجليزية) في عام 1988، استحوذت شركة رولز رويس على شركة الصناعات الهندسية الشمالية: ، وهي مجموعة من الشركات (NEI) المعروفة باختصار بـ (ني) (Northern Engineering Industries) الهندسية الثقيلة المرتبطة أساساً بصناعة توليد الطاقة الكهربائية وإدارة الطاقة، ومقرها في شمال شرق لصناعة الرافعات وشركة رايرول (Clarke Chapman) انكلترا. وضمت المجموعة شركة كلارك تشابمان وهي الآن جزء من شركة سيمنز) وشركة بارسونز (وهي الآن جزء من سيمنز للتوربينات) (Reyrolle) البخارية). وتم إعادة تسمية الشركة إلى مجموعة رولز رويس للطاقة الصناعية. حيث تم بيعها خارج تدريجي على مدى عقد من الزمن، كما أن الشركة أعادت التركيز على عملياتها الأساسية في صناعة المحركات الجوية بعد فترة الركود في أوائل التسعينات.

في عام 1990، بي إم دبليو ورولز رويس أسست شركة بي إم دبليو-رولز رويس وهو مشروع مشترك بينهما مجموعة من المحركات للطائرات الإقليمية والشركات، بما (BR700) لإنتاج محرك رولز رويس بي آر 700 لطائرة غلف ستريم جي 650، والذي حصل على شهادة وكالة سلامة (BR725) في ذلك محرك بي آر 725 في يونيو 2009. انسحبت بي إم دبليو في وقت لاحق من الشركة، وسيطرت (EASA) الطيران الأوروبية رولز رويس سيطرة كاملة عليها في عام 2000، وأعيد تسميتها إلى رولز رويس دويتشلاند.

الاستحواذ على أليسون

المقالة الرئيسية: شركة أليسون للمحركات

في 21 نوفمبر 1994، أعلنت شركة رولز رويس عن نيتها للحصول على شركة أليسون للمحركات، وأليسون هو صانع أمريكي للتوربينات الغازية والمكونات المستخدمة في قطاع الطيران والمحركات الصناعية والبحرية. وهناك ارتباط تقني وفني بين الشركتين يعود تاريخه إلى الحرب العالمية الثانية. وقد حاولت رولز رويس في السابق شراء الشركة عندما أرادت جنرال موتورز بيعها في عام 1993، ولكن جنرال موتورز اختيرت لإدارة الاستحواذ بدلا من 370 مليون دولار أمريكي. وذلك بسبب تورط أليسون في تصدير التكنولوجيا السرية المقيدة، وكان اقتناء 1994 يخضع للتحقيق لتحديد آثار أمنية وطنية. في 27 مارس 1995، أعلنت وزارة الدفاع الأمريكية أن "صفقة بين شركة أليسون للمحركات ورولز رويس لا يهدد الأمن القومي". ومع ذلك، اضطرت رولز رويس لإنشاء مجلس وكيل لإدارة أليسون، وقامت أيضا بتأسيس شركة

Allison Advanced Development (بالإنجليزية) منفصلة، أسمتها شركة أليسون للتطوير المتقدم وذلك لإدارة تصنيف البرامج التي تنطوي على تكنولوجيا متقدمة" مثل برنامج (Company, Inc) المقاتلة جوينت سترايك . وفي عام 2000، تم استبدال هذا التقييد من قبل ترتيبات أمنية خاصة أكثر (بالإنجليزية) مرونة. وفي عام 2001، ورولز رويس وشركتها التابعة رولز رويس لأنظمة الرفع المساهمة في المشروع طائرة (JSF) كانت من ضمن المجموعة التي فازت بعقد (Royce LiftSystem) إف-35 لايتنيغ الثانية

اقتناء أليسون، بمبلغ 525 مليون دولار (أي ما يعادل 328 مليون جنيه إسترليني)، جلب لرولز رويس أربعة أنواع من لمحركات الجديدة في سلسلة محرك رولز رويس المدنية وتستخدم على سبع منصات مختلفة وعدد من الطائرات الخفيفة. وتعرف الآن أليسون باسم شركة رولز رويس وهي جزء من رولز رويس أمريكا الشمالية

في عام 1996، رولز رويس وايرباص يوقعان على مذكرة تفاهم، تحدد بأن محرك ترينت 900 هو الخيار ، والتي تسمى الآن إيرباص إيه 380 (A3XX) الاساسي للطائرة

#### الاستحواذ 1999

صرفت رولز رويس 1.063 مليار جنيه استرليني على عمليات الاستحواذ في عام 1999. كانت هذه المصالح من كوبر لخدمات الطاقة (مع تأثير جعل كوبر رولز مشروع مشترك وهي شركة فرعية مملوكة وحصه بي ام دبليو في بي ام دبليو- Airmotive بالكامل لشركة رولز رويس)، فيكرز، المؤسسة الوطنية رولز رويس

استحوذت رولز رويس بي إل سي على قسم الأعمال البحرية من شركة فيكرز. وكانت فيكرز قد قامت (Kamewa) بتوسيع قسم الأعمال البحرية في الفترة التي سبقت عملية الشراء، وذلك بشراء شركة كاميو و مراوح التحكم الهزازة، في عام (waterjets) السويدية، وهي شركة مصنعة لمحركات الدفع والنفث المائي ، والدفع البحرية الرئيسية Ulstein 1996، براون براذرز، توجيه والعتاد والشركة المصنعة مثبتات و شركة هندسية، في عام 1998. رولز رويس تباع فيكرز الدفاع الأنظمة (الأخرى منطقة فيكرز الرئيسية من الأعمال) إلى الفيس المجلس التشريعي الفلسطيني في عام 2002، والذي أصبح بعد ذلك ألفيس فيكرز، ثم أكبر شركة عربية مدرعة في المملكة المتحدة

وقد أنشأت رولز رويس مكانة رائدة في الشركات وشركات الطيران الإقليمية القطاع من خلال تطوير محرك BMW رولز رويس مشروع مشترك. في عام 1999، تم تغيير اسمها BMW تاي، واقتناء أليسون وتوطيد رولز رويس رولز رويس دويتشلاند وأصبحت شركة فرعية مملوكة 100٪ لشركة رولز رويس بي إل سي.

نظم الأمثل والحلول (المعروف سابقا باسم أنظمة وحلول البيانات) تأسست في عام 1999 كمشروع في أوائل عام 2006، (SAIC) مشترك بين شركة رولز رويس بي إل سي وشركة العلم الطلبات الدولية. اتفاق المشروع المشترك، مما يجعل رولز رويس بي إل سي المالك الوحيد SAIC خرجت.

## القرن 21

في 6 ابريل 2004، أعلنت بوينغ أنها اختارت كل من رولز رويس وجنرال إلكتريك لتزويد طائرتها من طراز بوينغ 787 بالمحركات. حيث قدمت رولز رويس في محرك ترنت 1000، وسلسلته المتطورة. وقدمت جي إي محرك جنرال إلكتريك جينكس، والذي تطور من محرك جي إي 90

في 13 يونيو 2004، تم منح شركة رولز رويس صفقة 110 مليون جنيه استرليني مع وزارة الدفاع البريطانية لتوريد محركات لطائرات النقل من طراز سي-130 هيركوليز للسنوات ال 5 المقبلة.

في يوليو 2006، توصلت رولز رويس لاتفاق لتزويد نسخة جديدة منقحة من محرك ترينت لطائرة إيرباص إيه 350. وعلى الرغم من أن التفاصيل لم يفرج عنه حتى الآن، فمن المحتمل أن ما يسمى ترينت إكس دبليو سي سيكون أكبر بكثير من 1700 ترينت، في الأساس وخنق للدفع من رولز رويس ترنت 1000 المخصصة لإيرباص إيه 350 الاقتراح الأصلي.

في أكتوبر 2006، علقت رولز رويس إنتاج لها ترنت 900 المحرك بسبب التأخير من قبل شركة إيرباص على تسليم إيرباص إيه 380 العملاقة. أعلنت شركة رولز رويس في أكتوبر 2007 أن إنتاج ترينت 900 قد تم إعادة تشغيل بعد توقف اثني عشر شهرا بسبب التأخير في إنتاج إيرباص إيه 380. مرافق التصنيع والواقعة في مدينة ديربي توظف 11,000 عامل وسوف تستمر في إنتاج محركات لطائرات بومباردييه وطائرات بوينغ، بما فيها تلك التي لسلسلة طائرة بوينغ 787 الجديدة وطائرات إيرباص الأخرى مثل إيرباص إيه 330 وإيرباص إيه 340

على الجانب العسكري، رولز رويس وبالتعاون مع الشركات المصنعة الأوروبية الأخرى، كانت المقاول بطرازات المختلفة والمخصص لدفع الطائرة المقاتلة تورنادو، وأيضا (RB199) الرئيسي لمحرك أر بي 199 للمقاتلة الأوروبية يوروفايتر تايفون. كما أنه تم تعديل اثنين من محركات أر (EJ200) لمحرك إي جييه 200

والتي تطورت من الطائرة (EAP) ليدعم الطائرة البريطانية الاستعراضية من طراز ياب (RB199) بي 199 (Rolls-Royce) يوروفايتر تايفون. وقد حققت رولز رويس من خلال شركتها الفرعية رولز رويس للنظم الرافعة إلى مستوى الإنتاج المخطط له وبأعداد كبيرة للنظام الخاص بالدفع الرفع (Royce LiftSystem) لتقديمها لشركة لوكهيد مارتن وذلك لاستخدامه فيبرنامج مقاتلة الغارة المشتركة والمعروف اختصارا باسم ، والخاص بإنتاج المقاتلة إف-35 لايتنيغ الثانية(JSF)

في معرض باريس الجوي لعام 2005، حققت رولز رويس أوامر بيع تجاوزت قيمتها مبلغ مليار دولار. حيث تلقت طلب شراء مؤكد بقيمة 800 مليون دولار من الخطوط الجوية الصينية لتزويد 20 طائرة إيرباص إيه 330 بالمحركات

في 18 يونيو 2007، أعلنت شركة رولز رويس في في معرض باريس الجوي لعام 2007، أنها وقعت أكبر عقد في تاريخها مع الخطوط الجوية القطرية لتزويدها بمحركات ترينت إكس دبليو بي ل 80 طائرة من طراز إيرباص إيه 350-إكس دبليو بي بقيمة 5.6 مليار دولار حسب الأسعار القائمة. في 11 نوفمبر 2007، تم الإعلان عن عقد كبير آخر في معرض دبي للطيران من طيران الإمارات لمحرك رولز رويس ترينت إكس دبليو بي إلى السلطة 50 إيرباص إيه 350-900 و 20 طائرة إيرباص إيه 350-1000 مع 50 حقوق خيار. ونظرا لىتم تسليمها ابتداء من عام 2014، من اجل فمن المحتمل أن تصل قيمتها إلى 8.4 مليار دولار أمريكي بأسعار القائمة، بما في ذلك الخيارات

يوم 20 نوفمبر 2007، أعلنت شركة رولز رويس عن خطط لبناء أول منشأة للمحركات الجوية في آسيا في سنغافورة. بلغت تكلفة مصنع سنغافورة 562 مليون دولار (Seletar Aerospace Park) والمسمى (355 مليون جنيه إسترليني)، وهو مكمل لأعمال المرفق القائم في ديربي من خلال التركيز على التجميع واختبار المحركات المدنية الكبيرة، مثل محرك ترينت 1000 ومحرك ترينت إكس دبليو بي. وسوف تكون الإنتاجية أعلى من إنتاجية مصنع ديربي، كذلك فإن مصنع سنغافورة يعتبر محطة متكاملة تماما، ويعكس عمليات التصنيع التي تحدث عبر خمسة مواقع في المملكة المتحدة. ويستغرق تصنيع محرك ترينت 900 14 يوما في مصنع سنغافورة، بينما يستغرق 20 يوما في المملكة المتحدة. وفي بداية مشروع مصنع سنغافورة كان متوقعا أن يوفر فرص عمل لأكثر من 330 شخصا، الا ان عدد العاملين تضاعف مع بداية الإنتاج في عام 2012، حتى أصبح يعمل هناك أكثر من 1,600 موظف

، واجهت رولز رويس أسئلة بشأن (Avalon Airshow) في عام 2011 وخلال معرض أفالون الجوي وقوع حوادث مع محرك ترينت 900 المروحي، والذي يستخدم لتشغيل طائرة إيرباص إيه 380. حيث

عاني واحد من محركات ترينت 900 لفقدان جزئي للطاقة الدافعة، وذلك خلال رحلة لطيران كانتاس في فبراير 2011. وجاء ذلك في أعقاب الحادث الذي وقع في نوفمبر 2010 في محرك تفكك في الجو لطائرة كانتاس الرحلة 32 مما أدى إلى الهبوط اضطراريا في سنغافورة. وتعرضت الطائرة لأضرار جسيمة، مما أجبر طيران كانتاس لإيقاف أسطولها من طائرات من طراز إيرباص إيه 380. وتم عزي المشكلة إلى وجود شرخ أجهادي في انبوب زيت يتطلب الاستبدال في بعض المحركات وتعديلات على التصميم. طائرة إيرباص إيه 380 ترينت التي تعمل بالطاقة التي تديرها لوفتهانزا الألمانية والخطوط الجوية السنغافورية تأثرت أيضا. كانتاس عاد تدريجيا طائرات من طراز إيرباص إيه 380 لخدمة على مدى عدة أشهر. في يونيو 2011 أعلنت الشركة انها وافقت على تعويضات من رولز رويس تبلغ 100 مليون دولار أمريكي.

في مارس 2011، رولز رويس ودايملر إيه جي طرحت 100% من رأس المال شركة توغنوم إيه جي والبالغ 4.2 مليار دولار للمساهمة العامة، شركة توغنوم إيه جي تملك شركة أم تي يو (TOGNUM AG) وهي إحدى الشركات الرائدة في صناعة محركات الديزل (MTU Friedrichshafen) فريدرايشفان الصناعية والبحرية عالية السرعة، الذي اكتمل باستخدام 50:50 شركة مشتركة. رولز رويس وشركة دايملر تنوي أن الشركة المشتركة، التي تضم أيضا الآن القائمة محرك بيرغن التجارية رولز رويس، وهي AG مدرجة في بورصة فرانكفورت

وفي مايو 2012، فاز رولز رويس عقدا بقيمة أكثر من 400 مليون جنيه استرليني، لتحقيق التكامل من تصميم مفاعل لبريطانيا الجيل القادم الغواصات المسلحة نوويا، حسب وزارة الدفاع.

في عام 2013 ذكرت وسائل الاعلام ادعاءات قدمت من اثنين من الموظفين السابقين أن الآلاف من المحركات النفاثة للشركة من إنتاج شعبة الولايات المتحدة تم تصنيعها بعيوب، بما في ذلك استخدام قطع غيار مستعملة في محركات نفاثة وتم بيعها على أنها جديدة.

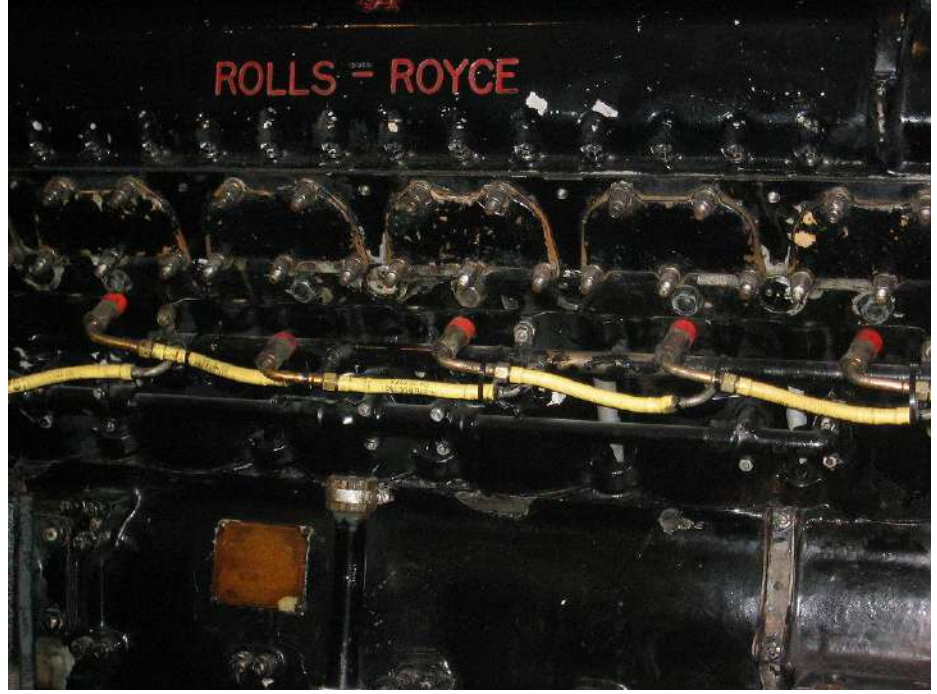

“Rolls-Royce Merlin” صورة مقربة لمحرك رولز رويس ميرلين

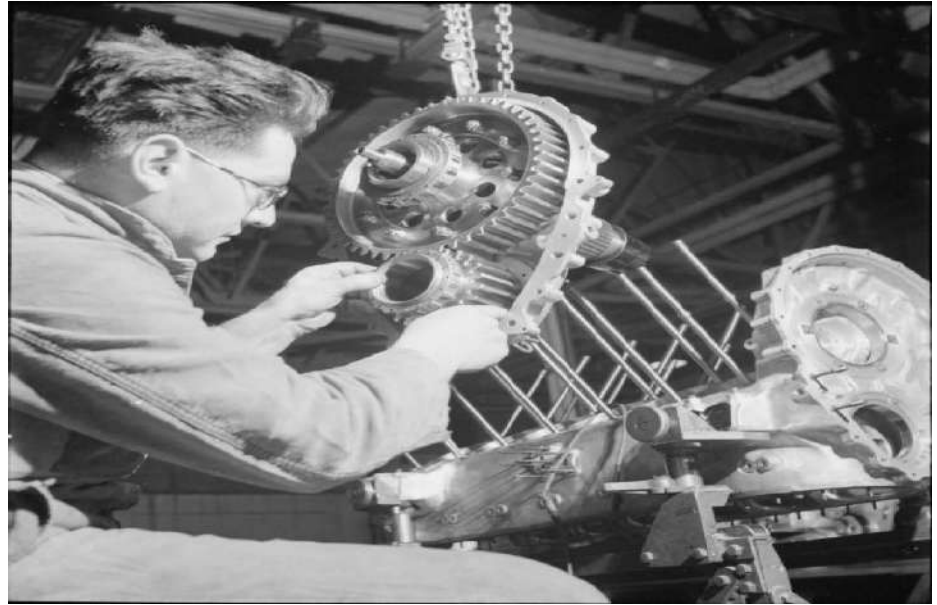

محرك رولز رويس ميرلين يتم تصنيعه في مصنع بريطاني في عام 1942

منتجات

الفضاء التجارية رولز رويس يجعل التجارية والعسكرية توربينات الغاز محركات للعسكري، والعملاء الطائرات المدنية، والشركات في جميع أنحاء العالم. في الولايات المتحدة، والشركة يجعل محركات للطائرات الإقليمية والشركات، وطائرات هليكوبتر، والدفع التوربيني الطائرات. أيضا يبني رولز رويس ويثبت قوة جيل النظم. وقد خلق محورها تكنولوجيا توربينات الغاز واحدة من أوسع نطاقات المنتج من ايربوس محركات في العالم، مع 50,000 محركات في الخدمة مع 500 شركات الطيران، 2,400 مشغلي الشركات والمرافق وأكثر من 100 من القوات المسلحة، وتشغيل كل من ثابت وذات أجنحة دوارة الطائرات. رولز رويس مارين باور العمليات المحدودة (شركة تابعة) بتصنيع واختبار المفاعلات النووية ل البحرية الملكية الغواصات .

الفضاء

محركات نفثة توربينية

رولز رويس أفون

رولز رويس الافعى

أوليمبوس Rolls-Royce/Snecma 593

RB162 رولز رويس



محرك رولز رويس ترنت 900 على نموذج إيرباص إيه 380 ذات الأربعة محركات



محركات توربينية مروحية

AE 3007 رولز رويس

BR700 رولز رويس

رولز رويس كونواي

رولز رويس آر بي 211

RB282 رولز رويس

رولز رويس توربوميكا أدور

رولز رويس بيغاسوس

محرك آر بي 199 مع شركة توربو يونيون

رولز رويس تاي (المروحي)

رولز رويس ترينت

. كجزء من أئتلاف يوروجت توربو (EJ200) محرك إي جيه 200

F136 جنرال الكتريك / رولز رويس

مع شركة محركات ايرو (IAE V2500) محرك في 2500



نظام الرفع من رولز رويس المرتبط إلى محرك إف135 المروحي في معرض باريس الجوي في عام 2007

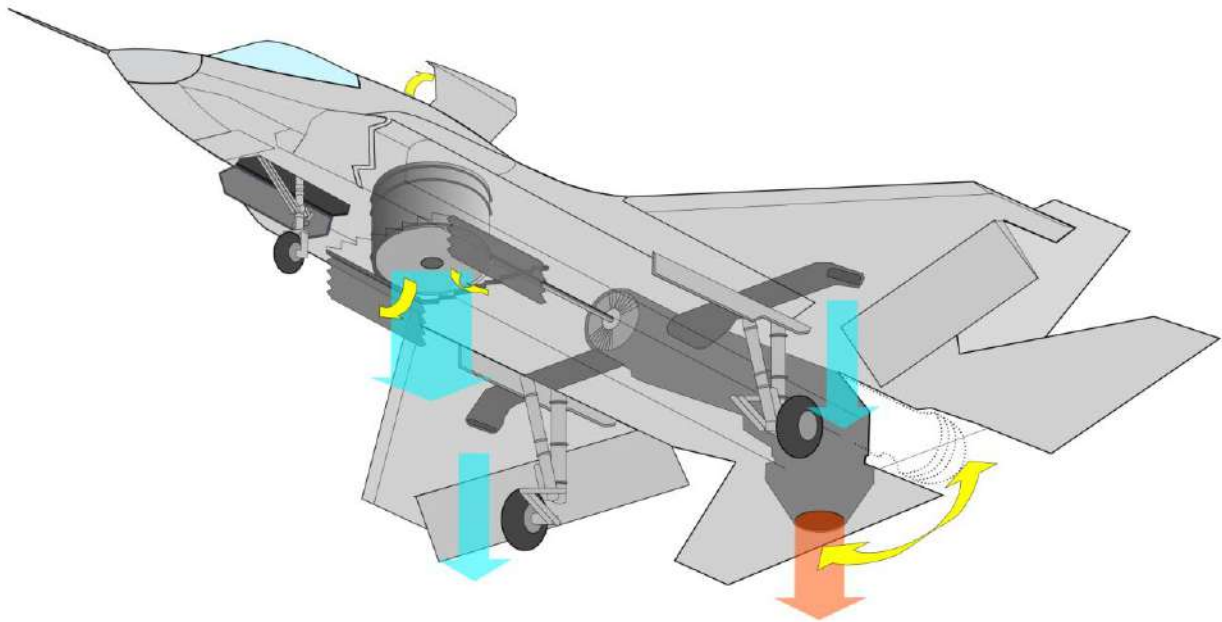

(LiftSystem)الرسم التخطيطي لمكونات نظام الرفع وتدفع الهواء

محركات عمود دوران توربينية

AE 2100 رولز رويس

رولز رويس جوهرة

رولز رويس نموذج 250

(RR300) رولز رويس آر آر 300

RR500 رولز رويس

الحرية AE-1107C / T406 رولز رويس

T56 رولز رويس

(كجزء من يورو بروب الدولية) Europrop TP400-D6

من إنتاج يورو بروب الدولية (TP400-D6) محرك تي بي 400-دي 6

(مع أم تي يو للمحركات الجوية وتوربوميكا) MTR390

Rolls-Royce/Turbomeca RTM322

( مع هانيويل) LHTEC T800

البحرية

أوروبا ترسانات بناء السفن حيث رولز رويس مصنع في راوما، فنلندا STX يقع

توربينات غازية

AG9140

(MT30) أم تي 30

MT50

RR4500

SM1C وتحسين SM1A سبي

TM3B وتحسين TM1A، TM1 أوليمبوس

RM1C وتحسين RM1A تايين

WR-21

**الدفع**

[عدل]

- Kamewa والطيور جونسون waterjets ل
  - داسر نفق Kamewa
  - حورية البحر جراب الدفع
- Ulstein Aquamaster السمات الدافع

**الغواصات**

[عدل]

- الناتو نظام الإنقاذ الغواصة
  - مفاعل PWR1
  - مفاعل PWR2
- حمار وحشي (البطارية)  
المحامل الهيدروديناميكية

[عدل]

- ميشل كراسي

**مثبتات**

[عدل]

- براون براذرز المثبتات تراث
- VM براون براذرز نبتون أو المثبتات

- براون براذرز المثبتات الدلو  
الطاقة - النفط والغاز

[عدل]

توربينات الغاز

[عدل]

- رولز رويس 501
- آفون الصناعية
- الصناعية RB211
- ترينت الصناعية

ضواغط

[عدل]

- برمبل ضاغط الطرد المركزي
  - خط أنابيب ضاغط الطرد المركزي
- الطاقة - توليد الطاقة

[عدل]

توربينات الغاز

[عدل]

- رولز رويس 501
- الصناعية RB211
- ترينت الصناعية (محرك الميكانيكية وتوليد الطاقة)

هو المكان حيث يتم العمل في كندا مونتريال. رولز رويس وتعمل باستمرار على توربينات الغاز الصناعية البحثي على مولد غاز. سوف ماونت فيرنون نؤيد التعبئة والتغليف الكامل للتوربينات الغاز. ويتم الشحن من انزلاق كاملة من جبل فيرنون.

أنظمة التوليد الموزع

[عدل]

- (FEPS) حقل مصدر الطاقة الكهربائية
- مركبة وحدة الطاقة APU 2000
- المولدات البحرية
- الصلبة أكسيد خلايا الوقود

معلومات عامة	
سميت باسم	<a href="#">هنري رويس</a> — <a href="#">Charles Rolls (en)</a>
البلد	<a href="#">المملكة المتحدة</a> <sup>[4]</sup> 
التأسيس	(بأسم رولز رويس المحدودة) 1906 خصصتها بأسم رولز رويس بي إل ( 1987 سي) مجموعة - م كشركة قابضة (2003 مايو ) [1] (رولز رويس بي إل سي
النوع	شركة مساهمة عامة محدودة
الشكل القانوني	<a href="#">شركة عالمية محدودة</a>
المقر الرئيسي	بوابة باكنغهام ، المملكة مدينة وستمنستر، لندن،  المتحدة
حلت محل	<a href="#">رولز رويس المحدودة</a>
الجوائز	<ul style="list-style-type: none"> <li><a href="#">MacRobert Award (en)</a> (1996)</li> <li><a href="#">MacRobert Award (en)</a> (1985)</li> <li><a href="#">MacRobert Award (en)</a> (1969)</li> </ul> « <i>Rolls-Royce</i> » عن عمل , <i>Royce</i> « <i>Pegasus (en)</i> » <ul style="list-style-type: none"> <li><a href="#">MacRobert Award (en)</a>  رولز رويس» عن عمل ,  «<i>تيرينت</i>»</li> </ul>
موقع الويب	<a href="#">rolls-royce.com</a> (الإنجليزية)

## المنظومة الاقتصادية

الشركات التابعة	< ... القائمة
الصناعة	الفضاء والدفاع
المنتجات	محركات الطائرات المدنية والعسكرية نظم الدفع البحري معدات توليد الطاقة

## أهم الشخصيات

الملاك	<ul style="list-style-type: none"><li>ValueAct</li><li>Capital (en) [4] (2018) (1094 %)</li><li>كابيتال جروب [4] (2018) (507 %)</li><li>كريدني سويس [4] (2018) (391 %)</li></ul>
المؤسس	تشارلز رولز وهنري رويس
المدير التنفيذي	Tufan Erginbilgic (en) [9] (2023 – )
الرئيس	( – 2013) يان ديفيس [10] [4]
أهم الشخصيات	(رئيس) جون ريشتون (CEO)
الموظفون	40,000 (2011) [3]

## الإيرادات والعائدات

البورصة	RR: سي.ل.أم
العائدات	[2] (2012) بليون £ 12.161
الربح الصافي	جنيه بليون -2.393 (2018) (إسترليني) [4]
الدخل التشغيلي	(2012) بليون £ 1.373

هو محرك توربيني مروحي، صمم وبني في (Turbo-Union RB199: بالإنجليزية) توربو يونيون أر بي 199 أوائل السبعينات من قبل توربو يونيون، وهي مشروع مشترك بين شركة رولز رويس البريطانية وأم تي يو للمحركات الجوية الألمانية وفيات افيو الإيطالية. واستخدام محرك أر بي 199 الوحيد هو على طائرة بانفيا تورنادو.



معروض في متحف سلاح الجو الملكي في كوسفورد RB.199 محرك توربوفان

النوع

محرك توربيني مروحي



بلد الأصل	المملكة المتحدة إيطاليا ألمانيا
الصانع	توربو يونيون
المصمم	توربو يونيون
أول دوران للمحرك	1972
تستخدم في	بانفيا تورنادو



محرك أربي 199

## رولز رويس آر آر 300

هو محرك توربيني، طور لسوق الطائرات (Rolls-Royce RR300: بالإنجليزية) رولز رويس آر آر 300 أو مايعادل (224 كيلوواط) عند قوة الإقلاع، (SHP)المروحية الخفيفة. ومصنف بقدرة 300 حصان C20- ومحرك آر آر 300 هو البديل المنقح وتامخفض القوة من محرك رولز رويس طراز 250

الاستخدامات

روبسون آر66

بيل 47

RotorWay 300T Eagle



تم الكشف عن محرك RR300 في HeliExpo 2007.

النوع	عمود دوار توربيني
بلد الأصل	 المملكة المتحدة
الصانع	رولز رويس بي إل سي
تطور من	محرك أليسون 250 / تي 63

## رولز رويس آر بي 211

: محرك من عائلة المحركات المروحية (Rolls-Royce RB211: بالإنجليزية) رولز رويس آر بي 211 . من صنع شركة رولز رويس بي (high-bypass turbofan: بالإنجليزية) التوربينية ذات الالتفافية العالية إل سي. قادر على توليد 37,400 إلى 60,600 رطل (166-270 كيلو نيوتن) من قوة الدفع

طور أصلا لطائرة لوكهيد ترايستار إل-1011، ودخل الخدمة في عام 1972 وكان المحرك الوحيد القادر على دفع هذا النوع من الطائرات في ذلك الوقت. وعلى الرغم من أن تكاليف تطوير آر بي 211 أجبرت شركة رولز رويس المحدودة إلى الإفلاس ومن ثما التأميم من قبل الحكومة البريطانية مما أنقذ الشركة. وأصبح محرك آر بي 211 أول محرك مزود بثلاثة مسالك هوائية، وحولت هذه التقنية شركة رولز رويس من [ لاعب صغير في صناعة الطيران إلي منافس عالمي

أوقف إنتاج محرك آر بي 211 رسميا في التسعينات، وحل محله عائلة محركات رولز رويس ترينت، والتي بنيت على نفس المفاهيم والاسس التقنية لمحرك آر بي 211 .



توربوفان في متحف القوات الجوية الملكية، كوسفورد RB.211 22C محرك رولز رويس.

النوع	محرك توربيني مروحي
بلد الأصل	المملكة المتحدة 
الصانع	رولز رويس بي إل سي
أول دوران للمحرك	1969
تستخدم في	لوكهيد إل- 1011 تراي ستار

	بوينغ 747
	بوينغ 757
	بوينغ 767
	توبوليف
	204
طرازات	طور منه
أخرى	رولز رويس
	ترينت

## رولز رويس أم تي 30

(التوربينات البحرية) هو أحد محرك غازي (Rolls-Royce MT30: بالإنجليزية) رولز رويس أم تي 30 توربيني بحري، من إنتاج شركة رولز رويس بي إل سي البريطانية، بني استنادا على المحرك الجوي من طراز رولز رويس ترنت 800. ويحتفظ محرك أم تي 30 بحوالي 80% من القواسم المشتركة مع محرك ترنت 800، والمخصص لطائرة بوينغ 777. ينتج قدرة طاقة قصوى تقدر بحوالي 40 ميغا واط، وحد أدنى من كفاءة الطاقة بحوالي 25 ميغا واط.

أعلنت رولز رويس عن برنامج أم تي 30 في 11 سبتمبر 2001. وأجري التشغيل الأول للمحرك في 6 سبتمبر 2002. وفي أوائل عام 2003 تم اختيار أم تي 30 ليزود بالطاقة حاملة الطائرات المستقبلية التابعة للبحرية: بالإنجليزية)، والمدمرة متعددة المهام من فئة زموالت (CVFs: بالإنجليزية) الملكية البريطانية والمعروفة ، للبحرية الأمريكية. وفي يونيو 2004 منحت شركة لوكهيد مارتن عقدا (Zumwalt-class destroyer) بمحركات أم (Littoral combat ship: بالإنجليزية) لشركة رولز رويس لتزويد 5 سفن قتال ساحلية أم تي 30.

في عام 2012 إعادة شركة رولز رويس تجميع تركيبة محرك أم تي 30 بحيث تنسجم وتتناسب مع السفن الصغيرة، وأول عميل للتركيبة المصغرة كانت كوريا الجنوبية، لاستخدامها على الفرقاطات الكورية من فئة

Global: بالإنجليزية) إنشيوون. وسوف تقدم رولز رويس أيضا بتقديم المحرك للسفن القتالية العالمية المستقبلية، والتابعة للبحرية الملكية البريطانية، والتي يتوقع أن يبدأ بنائها في عام (Combat Ship) 2015.

#### الاستخدامات

حاملات الطائرات فئة الملكة اليزابيث (المملكة المتحدة)

الفرقاطة المستقبلية (السفن القتالية العالمية) من نوع 26 (المملكة المتحدة)

المدمة من فئة زموات (الولايات المتحدة الأمريكية)

سفن قتال ساحلية من فئة فريدوم (الولايات المتحدة الأمريكية)

فرقاطات امن فئة إنشيوون (جمهورية كوريا)

نوع	توربين غازي
بلد الأصل	 المملكة المتحدة
مصنع	رولز رويس بي إل سي
أول اشتغال	6 سبتمبر 2002
طور من	رولز رويس ترنت 800

رولز رويس المحدودة





# Rolls-Royce®

شركة بريطانية كان رولز رويس (Rolls-Royce Limited: بالإنجليزية) مجموعة رولز رويس المحدودة المحدودة على البريطاني الشهير سيارة شركة التصنيع وفيما بعد، والتصنيع ايرو محرك الشركة التي أسسها تشارلز ستيوارت رولز والسير فريدريك هنري رويس في 15 مارس 1906 نتيجة للشراكة التي تشكلت في 1904.

في عام 1971، وقد شلت رولز رويس من تكاليف تطوير متقدمة رولز رويس آر بي 211 المحرك النفاث، مما أدى إلى تأميم الشركة ورولز رويس (1971) المحدودة. في عام 1973، تم فصل قسم السيارات من الشركة الأم وسمي رولز رويس موتورز. منذ عام 1971 ورولز رويس المحدودة تواصل عملها وهي تحت التأميم حتى تم خصصتها في عام 1987 وسميت رولز رويس بي إل سي.



## مصنع رولز رويس، طريق نايتنجيل، ديربي

معلومات عامة	
البلد	 المملكة المتحدة
التأسيس	(مارس 1906 15) مانشستر، إنجلترا
الاختفاء	1971 تأميم
النوع	صانع سيارات — عمل تجاري
المقر الرئيسي	، إنجلترا، المملكة المتحدة ديربي
حلت محلها	رولز رويس — رولز رويس القابضة موتورز
موقع الويب	rolls-royce.com

## المنظومة الاقتصادية

تصنيع	الصناعة
-------	---------

## أهم الشخصيات

المؤسس	<ul style="list-style-type: none"><li>تشارلز رولز</li><li>هنري رويس</li></ul>
أهم الشخصيات	<ul style="list-style-type: none"><li>كلود جونسون</li><li>إرنست هبفر</li></ul>

رولز رويس ترنت 1000 هو محرك توربيني مروحي، واحدا (Rolls-Royce Trent 1000: بالإنجليزية) رولز رويس ترنت 1000 من عائلة محركات ترنت . طُور من المحركات السابقة من سلسلة محركات ترينت. وترنت 1000 هو المحرك الذي زودت به طائرة بوينغ 787 دريملاينر في رحلتها الأولى، وعلى أول رحلة تجارية

التصميم والتطوير



في 6 أبريل 2004، أعلنت بوينغ أنها قد اختارت شريكين من شركات إنتاج المحركات وهما، رولز رويس بي إل سي وجنرال الكتريك للطيران، وذلك لتزويد طائرتها الجديدة والتي كانت تحت التطوير حينذاك من طراز بوينغ 787 دريملاينر. في البداية، كانت فكرة بوينغ بأن تحصر مورد محرك طائرة بوينغ 787 في منتج محركات وحيد، وكانت شركة جنرال الكتريك للطيران هي المرشح الأوفر حظا لذلك. إلا أن العملاء المحتملين لشراء الطائرة طالبوا بأن تكون هناك خيارات أكثر من المحركات، ورضخت بوينغ لذلك. وللمرة الأولى في تاريخ الطيران التجاري، أحتوى كلا النوعين من المحركات على واجهة قياسية للتركيب والتعليق على الطائرة، مما يتيح لأي طائرة بوينغ 787 أن تكون مزودة إما بمحرك جي إي أو محرك من رولز رويس. في أي وقت طالما تم تعديل محمل المحرك

كما هو الحال مع الطرازات السابقة من عائلة محرك ترنت، أقامت شركة رولز رويس شراكة لتقاسم المخاطر والعائدات لبرنامج محرك ترنت 1000. هذه المرة كان هناك ستة شركاء: كاواساكي للصناعات الثقيلة لإنتاج (وحدة الضاغط الأوسط)، ميتسوبيشي للصناعات الثقيلة لإنتاج (الاحتراق وريش توربينات الضاغط المنخفض)، وشركة صناعات المحركات التوربينية الإسبانية لإنتاج (توربينات الضغط المنخفض)، لإنتاج (حاوية المروحة)، وشركة هاملتون (Carlton Forge Works) وشركة كارلتون فورج للأشغال (Goodrich) لإنتاج (صندوق التروس) وشركة غوودريتش (Hamilton Sundstrand) سوندراند لإنتاج (نظام التحكم في المحرك). وجميع هؤلاء الشركاء يملكون حصة 35 بالمئة في (Corporation) البرنامج.

في يونيو 2004، كان أول اختيار للمحرك من قبل طيران نيوزيلندا والتي اختارت محرك ترنت 1000 ليكون المحرك الذي سوف يثبت على طائرتها من طراز بوينغ 787 دريملاينر ذات الأمر المؤكد للشراء من بوينغ. اليابانية (All Nippon Airways: بالإنجليزية) وفي 13 أكتوبر 2004 تقدمت خطوط أول نيبون الجوية بأكبر طلبية لشراء الطائرة 787، وقد تم اختيار شركة رولز رويس لتزويد الطائرات بالمحركات. وتقدر قيمة الصفقة بمبلغ 1 بليون دولار، (560 مليون جنية استرليني) لتزويد 30 طائرة بوينغ 787-3 و 20 طائرة بوينغ 787-8.

سوف يكون ترنت 1000 هو المحرك الأول الذي ستزود بها الطائرتان الاولتان في دخول الخدمة، وذلك في طائرتها 40، ومع طيران نيوزيلندا في طائرتها من طراز (ANA) مع شركة خطوط أول نيبون الجوية بوينغ 787-9.

في 7 يوليو 2007، حصلت رولز رويس على أكبر طلبية لها على الإطلاق من شركة تأجير الطائرات مؤسسة وذلك عندما وضعت الشركة أمر لشراء ما قيمته 1.3 مليار دولار حسب (ILFC) التمويل التأجيري الدولية الأسعار القائمة والمعلنة لمحرك ترنت 1000، بغية تزويد 40 طائرة من طراز بوينغ 787 بالمحركات. وبلغت قيمة المحرك الواحد في هذه الصفقة 16,25 مليون دولار وهو ما يعادل ~ 22٪ من سعر الطائرة، وفي 27 سبتمبر 2007 أعلنت الخطوط الجوية البريطانية اختيار محرك ترنت 1000 لتزويد 24 طائرة بوينغ 787. وبلغت حصة المحرك ترينت 1000 مانسبته 40٪ من سوق طائرة 787 وذلك حسب الاحصائيات التي وردت في نهاية أغسطس 2008.

أستمدت التكنولوجيا المكثفة والمستخدمة في أسرة المحرك ترنت 1000 من طراز المحرك ترينت "more-electric" الإصدار 8104. وذلك من أجل تلبية احتياجات بوينغ لمحرك مزود بكهربائيات أكثر ، مع قدرة دفع إقلاعية مأخوذة من مسلك "bleedless" وترينت 1000 مصمم ليكون ذو هواء دافع أقل بكرة توجد في غيرها أفراد من عائلة (HP) بدلا من مسلك الضغط العالي (IP) ضاغط الضغط المتوسط ترنت. 2.8 متر (110 في) قطر المروحة اجتاحت ظهر، مع محور قطرها أصغر للمساعدة في تعظيم تدفق الهواء، تم تحديده. و نسبة الالتفافية وقد زادت أكثر من المتغيرات السابقة من قبل إجراء التعديلات مكبات يحسن HP و IP الملائمة لتدفق الأساسية. نسبة ضغط عالية جنبا إلى جنب مع مضاد الدورية لل الكفاءة، واستخدام أجزاء أكثر تجانسا مما يقلل من عدد القطع الاجزاء وبالتالي تقليل تكاليف الصيانة.

التشغيل الأول لمحرك ترنت 1000 كان في 14 فبراير 2006، بينما أجريت أول رحلة جوية لإجراء اختبارات الطيران الخاصة برولز رويس، حين ثبت المحرك على طائرة من نوع بوينغ 747-200 معدلة وقد أجتار المحرك الاختبارات بنجاح في 18 يونيو 2007 في مطار واكو. تلقى المحرك شهادة تلاحية مشتركة وكالة الأوروبية | (EASA)، الأمريكية ووكالة سلامة الطيران الأوروبية (FAA) من ادارة الطيران الاتحادية في 7 أغسطس 2007 (7-8-7 في المملكة المتحدة). فشل التصميم الأولي (EASA) لسلامة الطيران ومع ذلك، دخولها الخدمة تأجل مرارا، بعد سلسلة من (SFC) لتلبية المطلوبة استهلاك الوقود بوينغ الانتكاسات لبرنامج هيكل الطائرة بوينغ 787، والسماح لإدراجها اثنين من الحزم إعادة تصميم في برنامج بنسبة 3-4٪ لإحضاره إلى داخل 1٪ من المواصفات. وفي 2 أغسطس SFC الاختبار التي يقال لتحسين 2010، عانت 1000 ترينت على فشل التوربينات وسيطة غير خاضع للسيطرة على منصات الاختبار، وذكرت بأنها بسبب حريق في نظام زيت المحرك. في 26 أكتوبر 2011، حلقت طائرة بوينغ 787 تابعة لخطوط أول نيبون الجوية اليابانية في أول رحلة تجارية من مطار ناريتا إلى هونغ كونغ على جميع الخطوط الجوية نيبون.، والمدعوم من محركات ترنت 1000



صورة خلفية لمحرك رولز رويس ترنت 1000 ، و تظهر تقنية شيفرون للحد من الضوضاء، وتسمى أيضا  
'sawteeth' بأسنان المنشار

مواصفات (ترينت 1000)

الخصائص العامة

(11-10.8:1) نوع: محرك مروحي ذو ثلاثة أعمدة، مع نسبة التفافية عالية

الطول: 4.738 متر (186.5 بوصة)

القطر: 2.85 متر (112 بوصة) (مروحة)

الوزن الجاف: 5,765 كجم (12710 رطل)

مكونات

ضاغط: مروحة من مرحلة واحدة، ضاغط ضغط متوسط من ثمانية مراحل، ضاغط الضغط العالي من  
ستة مراحل

الاحتراق : احتراق تراصفي

(IP) من مرحلة واحدة، شاحن توربيني للضغط المتوسط (HP) التوربين : شاحن توربيني للضغط العالي  
من ستة مراحل (LP) من مرحلة واحدة، شاحن توربيني للضغط المنخفض

أداء

محور ( C +15 ISA تقييما شقة ل-) أقصى قوة الدفع : 75,000-53,000 رطل (240-330 كيلو نيوتن)  
(الإقلاع)

نسبة الضغط الكلي : 52:1 (من بين أعلى تسلق)

(في أقصى فحوى J-/K-ترينت 1000) التوجه إلى نسبة الوزن : 6.189:1



النموذج الأولي الثالث لطائرة بوينج 787 في معرض فارنبورو الجوي 2010 N787BX

النوع	محرك توربيني مروحي
بلد الأصل	المملكة المتحدة 
الصانع	رولز رويس بي إل سي
أول دوران	14
للمحرك	2006 فبراير
تستخدم في	بوينج 787

رولز رويس طرازات  
ترينت إكس أخرى  
دبليوي

رولز رويس ترنت 500 هو محرك محرك توربيني مروحي نفاث، طور من المحرك رولز رويس أربي 211، ويعد واحدا من عائلة محركات ترنت. من صنع شركة رولز رويس بي إل سي البريطانية

#### تصميم وتطوير

في عام 1995، بدأت إيرباص تأخذ بعين الاعتبار البحث عن محرك لطايرتها الجديدة بعيدة المدى وذات الأربعة إيرباص إيه 340، ويناسب الطرازين إيرباص إيه 340-500/600. وذلك بدلا عن طرازي إيرباص إيه 340-200 / 300 العاملة في ذلك الوقت، والمزودة بمحركات من نوع سي اف ام 56 ومن أنتاج شركة سي اف ام الدولية والتي تم اختيارها في أبريل 1987 وقبل أن تطلق وتُدشن محركات ترينت. وكان محرك سي اف ام 56 قد بلغ الحد الأعلى لقوة الدفع الذي يمكن أن ينتجها، وسيكون غير قادر على إنتاج الدفع الكافي والمناسب لطرازي طائرة إيرباص إيه 340-500/600 الجديدة. وفي أبريل 1996، وقعت شركة إيرباص اتفاقا مع شركة جنرال الكتريك للطيران لتطوير وأنتاج محركات مناسبة لطائرة إيرباص إيه 340-500/600، لكنها قررت عدم المضي قدما عندما طالبت جنرال الكتريك للطيران صفقة حصرية لتكون المورد والمنتج الوحيد لمحركات طرازي إيرباص إيه 340-500/600.

بعد منافسة حامية بين كل من رولز رويس بي إل سي وبرات آند ويتني، أعلنت شركة إيرباص في يوم 15 يونيو 1997 في معرض باريس للطيران أنها اختارت ترينت 500 لتشغيل طرازي طائرة إيرباص إيه 340-600/500.

شُعل محرك ترينت 500 لأول مرة في مايو 1999، وحصل على شهادة الصلاحية في ديسمبر 2000. وقد دخل الخدمة على طائرة إيرباص إيه 340-600 مع خطوط فيرجن أتلانتيك الجوية في يوليو 2002، وعلى . طائرة المدى الطويل جدا إيرباص إيه 340-500 مع طيران الإمارات في ديسمبر 2003

وحسب إحصائيات يناير 2009 فإن ما مجموعه 15 عميل قد وضعوا طلبيات مؤكدة لشراء 139 طائرة إيرباص إيه 340 مزودة بمحركات رولز رويس ترنت 500. وتعتبر خطوط لوفتهانزا الألمانية أكبر مشغل مع 21 طائرة في الخدمة حاليا

ومحرك ترينت 500 والذي يزود طائرة إيرباص إيه 340-500 وطائرة إيرباص إيه 340-600، حاصل على شهادة صلاحية لقوة دفع تبلغ 60,000 رطل (270 كيلو نيوتن)، ولكن تم تخفيض قوة الدفع إلى 53,000 رطل (240 كيلو نيوتن) في محرك ترينت 553 المخصص لتشغيل إيرباص إيه 340-500، وإلى 56,000 باوند (250 كيلو نيوتن) في محرك ترينت 556 المخصص لتشغيل إيرباص إيه 340-600 وطائرة إيرباص إيه 340-500. ومع ذلك، فقد تم تثبيت الإصدار الأعلى أداء 60,000 رطل (HGW: 270 كيلو نيوتن) في الطائرة إيرباص إيه 340-600. اتش جي دبليو. ومع ذلك، فقد تم تثبيت الإصدار الأعلى أداء 60,000 رطل (HGW: 270 كيلو نيوتن) في الطائرة إيرباص إيه 340-600. اتش جي دبليو ذات الوزن الإجمالي العالي. وترينت 500 لديه نفس عرض وتر مروحة محرك رولز رويس ترنت 700. High Gross Weight).

#### التطبيقات

إيرباص إيه 340-500-600

مواصفات (ترنت 556)

البيانات من

#### الخصائص العامة

نوع: محرك مروحي ذو ثلاثة أعمدة، مع نسبة التفافية عالية

طول: 155 بوصة (3.9 م)

قطر: 97.4 بوصة (2.5 م)

الوزن الجاف: 10660 رطل (4835 كلغ)

مكونات

ضاغط: مروحة من مرحلة واحدة، ضاغط ضغط متوسط من ثمانية مراحل، ضاغط الضغط العالي من ستة مراحل

الاحتراق: احتراق حلقي تراصفي مع 20 نافث حقن للوقود

التوربين: شاحن توربيني للضغط من مرحلة واحدة، شاحن توربيني للضغط المتوسط من مرحلة واحدة، شاحن توربيني للضغط المنخفض من خمس مراحل

أداء

أقصى قوة الدفع: 56000 رطل (249 كيلو نيوتن)

نسبة الضغط الكلي: 36.3:1

تجاوز نسبة: 7.6:1

محددة استهلاك الوقود: 0,54 رطل / رطل ساعة (في سرعة العبور)

نسبة قوة الدفع إلى الوزن: 5.25:1



## محرك رولز رويس ترنت 500

النوع	محرك توربيني مروحي
بلد الأصل	المملكة المتحدة 
الصانع	رولز رويس بي إل سي
أول دوران للمحرك	1999 مايو
تستخدم في	إيرباص إيه 340
تطور من	رولز رويس أر بي 211

## رولز رويس ترنت 700

هو محرك توربيني مروحي، واحدا من (Rolls-Royce Trent 700: بالإنجليزية) رولز رويس ترنت 700 عائلة محركات ترنت . طُور من محرك رولز رويس أر بي 211 و هو أول خيار قدم من عائلة محركات ترنت . . و رولز رويس ترنت 700 هو المحرك الذي تزود به طائرة إيرباص إيه 330

التصميم والتطوير



محرك رولز رويس ترينت 772 سي-60 مثبت على طائرة الخطوط السعودية إيرباص إيه 330-300 في أواخر ثمانينات القرن العشرين وعندما كانت إيرباص تخطط لإنتاج طائرتها النفاثة الجديدة من طراز إيرباص إيه 330، اقترحت رولز رويس نسخة من محرك ترينت 600 (والمعروف باسم ترينت 680) ليكون المحرك المثبت عليها. لكن، مع زيادة الوزن لتصميمي لإيرباص إيه 330، أصبح من الواضح أنها نسلتزم قوة دفع أكبر من القوة التي يقدمها محرك ترينت 600، واقترحت رولز رويس محرك ترينت 720، وهو أول طراز يقدم من سلسلة محركات ترينت 700

في أبريل 1989 خطوط كاثي باسيفيك أصبحت أول زبون يختار طائرة إيرباص تعمل بمحركات رولز رويس عندما طلبت عشر طائرات إيرباص إيه 330 مزودة بمحركات ترينت 700. في الشهر التالي خطوط عبر حذت حذوها مع طلبية لشراء عشرين طائرة إيرباص إيه 330. كما اختارت شركة (TWA) العالم الجوية طيران كندا المحرك لأسطولها المكون من ثمانية طائرات إيرباص إيه 330-300

ترينت 700 دار لأول مرة في أغسطس 1990، وحصل على شهادة الاعتماد والمصادقة في يناير عام 1994. وحصل على شهادة موافقة ايتابس-90 دقيقة في مارس 1995، وجرى تمديدها إلي ايتابس-120 دقيقة في ديسمبر 1995 ومن ثما إلي ايتابس-180 دقيقة في مايو 1996

في عام 2009 قدمت رولز رويس نسخة مطورة من المحرك، يطلق عليها اسم ترينت 700 إي بي ، والذي تضمن مجموعة من التحسينات (enhanced performance -تحسين الأداء) (700EP) المستمدة من سلسلة عائلة محركات ترنت التي صنعت لاحقا، و(خصوصا ترينت 1000). وشملت هذه التغييرات على حواف طرفية بيضاوية الشكل، ومروحة محسنة، وفسحات خلوص لأطراف توربين الضغط العالي. وفي المجمل وفرت هذه التحسينات تحسنا بنسبة 1.2% في استهلاك الوقود لمحرك ترينت 700. وأيضا أصبحت بعض التحسينات متوفرة كتحديثات للمحركات التي صنعت في وقت سابق. والعاملة في شركات الطيران

رولز رويس تدعي أن ترينت 700 لديه أدنى دورة لحرق الوقود، وأهدأ وأنظف محرك متاح على عائلة إيرباص إيه 330. كاثي باسيفيك هي أكبر مشغل، مع 31 طائرة إيرباص إيه 330 تعمل بطاقة محركات ترينت 700. وتلقت رولز رويس أوامر لشراء (140) محركا خلال معرض باريس الجوي في يونيو 2007. و ترينت 700 هو ثالث محرك إلى السوق لدفع طائرة إيرباص إيه 330 بعد محركي جي إي وبرات آند ويتني.

ووفقا لموقع رولز رويس، فإنه اعتبارا من نوفمبر 2012 حصل المحرك على حصة سوقية تبلغ 57٪، ومنذ إدخال الطراز ترينت 700 إي بي في عام 2009 أصبحت حصتها في السوق أكثر من 70٪.

#### الاستخدامات

ومحرك ترينت 700 يزود عائلة إيرباص إيه 330 بقوى الدفع. و يتوفر في تقييمين لقوى الدفع هما

رطل (300 كيلو نيوتن) 67,500

رطل (316 كيلو نيوتن) 71,100

ودخل المحرك الخدمة لأول مرة على طائرات إيرباص إيه 330 مع خطوط كاثي باسيفيك في مارس 1995

#### الطرازات

ترينت 60-768

حصل على شهادة اعتماد ومصادقة في يناير عام 1994، وصنف بقوة دفع تبلغ 67,500 رطل (300 كيلو نيوتن) عند الإقلاع. ويستخدم في طراز إيرباص إيه 330-341

ترينت 60-772

حصل على شهادة اعتماد ومصادقة في مارس 1994، وصنف بقوة دفع تبلغ 71,100 رطل (316 كيلو نيوتن) عند الإقلاع. ويستخدم في طراز إيرباص إيه 330-342

ترينت 60-بي772

حصل على شهادة اعتماد ومصادقة في سبتمبر 1997، وصنف بقوة دفع تبلغ 71,100 رطل (316 كيلو نيوتن) عند الإقلاع، وتنتج التوجه إضافية مقارنة بمحرك 60-772 ما بين 610 متر (2,000 قدم) إلى 2440 متر (8,000 قدم). ويستخدم في طرازات إيرباص إيه 330-243 وإيرباص إيه 330-343 أكس

ترينت 60-سي772

حصل على شهادة اعتماد ومصادقة في مارس 2007، وصنف بقوة دفع تبلغ 71,100 رطل (316 كيلو نيوتن) عند الإقلاع، وينتج قوة دفع إضافية مقارنة بمحرك 772-بي-60 فوق 2440 متر (8,000 قدم). ويستخدم في طرازات إيرباص إيه 330-243 وإيرباص إيه 330-343 أكس

المواصفات (ترنت 700)

الخصائص العامة

نوع: محرك مروحي ذو ثلاثة أعمدة، مع نسبة التفافية عالية

الطول: 3.91 متر (154 بوصة)

القطر: 2.473 م (97.4 بوصة) (قطر المروحة )

الوزن الجاف: 4,785 كجم (10549 رطل)

نسبة التجاوز: 5.0:1

مكونات

ضاغط: مروحة من مرحلة واحدة، ضاغط ضغط منخفض من ثمانية مراحل، ضاغط الضغط العالي من ستة مراحل

الاحتراق : احتراق حلقي واحد، مع 24 حاقن للوقود

(IP) من مرحلة واحدة، شاحن توربيني للضغط المتوسط (HP) التوربين : شاحن توربيني للضغط العالي من أربع مراحل (LP) من مرحلة واحدة، شاحن توربيني للضغط المنخفض

أداء

: أقصى قوة دفع

نسبة الضغط الكلي : 33.7-35.5:1

: التوجه إلى نسبة الوزن

(رطل / ساعة / رطل SFC ترينت 772 ، ) محددة استهلاك الوقود : 0.565

: نسبة القوة إلى الوزن

سعر المحرك الواحد من عائلة محرك رولز رويس ترنت 700: هو بين 35.5 و 37.5 مليون دولار امريكي



محرك رولز رويس ترينت 772 سي-60 مثبت على طائرة الخطوط السعودية إيرباص إيه 330-300



التابعة لشركة مصر للطيران A330 محرك رولز رويس النفاث لطائرة إيرباص

النوع	محرك توربيني مروحي
بلد الأصل	 المملكة المتحدة
الصانع	رولز رويس بي إل سي
1990 أغسطس أول دوران للمحرك	
تستخدم في	إيرباص إيه 330
طرازات أخرى	رولز رويس ترينت إكس دبليو بي

## رولز رويس ترنت 800

هو محرك توربيني مروحي عالي (Rolls-Royce Trent 800: بالإنجليزية) رولز رويس ترنت 800 الالتفافية، وواحدا من عائلة محركات ترنت. ظور من محرك رولز رويس أربي 211. وصمم هذا المحرك ليتم استخدامه على طائرة بوينغ 777

### التصميم والتطوير

في أواخر ثمانينات القرن العشرين وعندما كانت بوينغ تخطط لتطوير طائرتها النفاثة بوينغ 767 لإنتاج طراز بوينغ 767-أكس، اقترحت رولز رويس نسخة من محرك ترينت 700 (فئة ترينت 760) ليكون المحرك المثبت عليها. وبحلول عام 1990 تخلت بوينغ عن برنامج 767-أكس المخطط له، وبدلا من ذلك قررت إطلاق عائلة طائرات جديدة، وأكبر واطلقت عليها تسمية 777، مع اشتراط قوة دفع تبلغ 80,000 رطل (360 كيلو نيوتن) أو أكثر. وبما ان قطر مروحة محرك ترينت 700 يبلغ 2.47 متر (97 بوصة) فأن قطر المروحة لا يكون كبيرا بما يكفي لتلبية قوة الدفع المطلوبة، لذلك اقترحت رولز رويس نسخة جديدة من محرك ترينت مع قطر مروحة يبلغ 2.80 متر (110 بوصة) والذي أطلق عليه تسمية ترينت 800. وقامت رولز رويس بجلب شركة كاواساكي للصناعات الثقيلة وشركة ايشيكاواجيما-هارايما للصناعات الثقيلة كشركاء في برنامج مشاركة المخاطر وتقاسم العائدات، والذي ساهمت فيه الشركتين اليابانيتين بحصة قدرها 11 في المائة في كل من برامج محركي ترينت 700 وترينت 800.

بدأ اختبار محرك ترينت 800 في سبتمبر 1993، وأحرز شهادة الصلاحية في يناير عام 1995. وفي مايو 1995 حلقت أول طائرة بوينغ 777 تعمل بمحركات ترينت 800، ودخلت الخدمة مع الخطوط الجوية الدولية التايلاندية في 31 مارس 1996. . وفي يوم 10 أكتوبر 1996، حصل المحرك على موافقة التشغيل لمدة 180 دقيقة من قبل إدارة الطيران الفيدرالية (ETOPS) الثنائي الموسع المدى

في البداية عانت رولز رويس من صعوبة في بيع المحرك، والخطوط الجوية البريطانية، هي أحد أهم العملاء التقليديين لروزل رويس، والتي تقدمت بطلبية كبيرة في منافسة مع محرك جنرال إلكتريك جي إي 90. وجاء التقدم الكبير عندما فازت رولز رويس بأوامر شراء محركات لتزويد 34 طائرة بوينغ 777 من الخطوط الجوية السنغافورية، والتي كانت سابقاً أحد أهم عملاء برات آند ويتني، وسرعان ما تبع ذلك أوامر كبيرة من أسواق أمريكا الشمالية، وبالتحديد من الخطوط الجوية الأمريكية وخطوط دلتا الجوية لتزويد أساطيلها من طائرات بوينغ 777 بمحركات ترنت 800. وفي في سبتمبر 1998، أعلنت الخطوط الجوية البريطانية أنها أختارت شركة رولز رويس لتزويد الدفعة الثانية من طائرات بوينغ 777 بالمحركات للمرة الثانية، وكررت ذلك مرة أخرى في أبريل 2007. ومحرك ترينت 800 لديه حصة 41% من سوق محركات طائرات بوينغ 777 بطرازاتها المختلفة. تستخدم الآن محركات رولز رويس ترينت 800، على سلسلة طائرات بوينغ 777، من قبل شركات الطيران الكبرى مثل: الخطوط الجوية النيوزيلندية والخطوط الجوية البريطانية والخطوط الجوية الأمريكية والخطوط الجوية الكينية وطيران الإمارات والعديد من شركات الطيران الأخرى.



محرك رولز رويس ترينت 800 مثبت على طائرة بوينغ 777 بوينغ 777-300 تابعة لطيران الإمارات

## الحوادث والوقائع

في 17 يناير 2008، شركة الخطوط الجوية البريطانية من طراز بوينغ 777-236 إي آر، وفي رحلتها رقم 38 والمتوجهة من بكين إلى لندن، تحطمت لدى هبوطها في مطار هيثرو بعد أن فقدت قوى الدفع لكلا محركيها من طراز ترينت 800، وذلك أثناء الاقتراب النهائي للطائرة من المدرج. وتبين من التحقيقات اللاحقة أن السبب كان الجليد الصادر من نظام الوقود والذي تراكم على المبدلات الحرارية للزيت والوقود، مما أدى إلى تقييد تدفق الوقود إلى المحرك. وقد أجرت رولز رويس تعديلات لمنع تكرار المشكلة



بواسطة بلورات الثلج، على (FOHE) اختبار في المعمل لمحاكاة انسداد المبادل الحراري للوقود والزيت on the BA وسلسلة محركات ترينت 800. من تقرير هيئة سلامة النقل الأمريكية (RB211) رولز رويس flight 38

الاستخدامات



تدفع سلسلة محركات ترينت 800 عائلة طائرات بوينغ 777. وهي متوفرة لطرازات بوينغ 777-200/200 إي آر/300، مع قوة دفع تمتد من 75,000 رطل إلى 93,400 رطل (330-415 كيلو نيوتن). ويعتبر محرك ترينت المحرك الأخف وزنا في فئته، والتي تعمل على بوينغ 777، وهو اقل بوزن يصل إلى 3.6 طن أقل من المحركات المنافسة من إنتاج كل من جنرال إلكتريك للطيران وبرات آند ويتي

ومع ذلك، فأن محرك ترينت 800، لا يتوفر على لطائرات بوينغ 777 ذات المدى الأطول وطائرات الشحن، وطرازات (777-200 إل آر، 777-200 للشحن و 777-300 إي آر)، وهذه الطرازات تعمل حصريا بمحركات جنرال إلكتريك جي إي 90-110 بي 1-115 بي

مواصفات (ترنت 800)

الخصائص العامة

(6,2-5,7) نوع: محرك مروحي ذو ثلاثة أعمدة، مع نسبة التفافية عالية

الطول: 4.37 متر (172 بوصة)

القطر: 2.79 متر (110 بوصة)

الوزن الجاف:

نسبة التجاوز:

مكونات

ضاغط: ضاغط ضغط متوسط من ثمانية مراحل، ضاغط ضغط عالي من ستة مراحل

الاحتراق: احتراق حلقي واحد، مع 24 حاقن للوقود

(IP) من مرحلة واحدة، شاحن توربيني للضغط المتوسط (HP) التوربين: شاحن توربيني للضغط العالي من خمس مراحل (LP) من مرحلة واحدة، شاحن توربيني للضغط المنخفض

أداء

أقصى قوة دفع: 93,400 باوند (415 كيلو نيوتن)

نسبة الضغط الكلي:

:التوجه إلى نسبة الوزن

:محددة استهلاك الوقود

:نسبة القوة إلى الوزن



محرك رولز رويس ترنت 800 على طائرة بوينغ 777 تابعة للخطوط الجوية البريطانية

نوع	محرك توربيني
	مروحي
بلد الأصل	المملكة المتحدة 
الصانع	رولز رويس بي إل سي
أول دوران للمحرك	1993 سبتمبر

بوينغ 777	تستخدم في
رولز رويس	طرازات
ترينت إكس	أخرى
دبليو بي	

رولز رويس ترنت 900  
رولز رويس ترنت 900 هو محرك محرك توربيني مروحي نفاث، طور من المحرك رولز رويس آر بي 211،  
ويعد واحدا من عائلة محركات ترنت. من صنع شركة رولز رويس بي إل سي البريطانية

#### التطبيقات

إيرباص إيه 380

#### الطرازات

، بقوة دفع تبلغ 78304 رطل (348.31 كيلو نيوتن). قيد (84-970B) محرك ترينت طراز: 970-بي-84،  
من قبل الخطوط الجوية السنغافورية، (A380-841) الاستخدام على طائرات إيرباص إيه 380-841  
ولوفتهانزا، وطيران جنوب الصين والخطوط الجوية الماليزية

، بقوة دفع تبلغ 80213 رطل (356.81 كيلو نيوتن). (84-972B) محرك ترينت طراز: 972-بي-84،  
من (A380-842) البديل الأعلى قوة من طراز 970، قيد الاستخدام على طائرات إيرباص إيه 380-842  
قبل شركة كانتاس

، بقوة دفع تبلغ 83835 رطل (372.92 كيلو نيوتن). (84-977B) محرك ترينت طراز: 977-بي-84،  
. (A380-843F) المحرك البديل لإيرباص إيه 380-843 إف

محرك ترينت طراز: 84-980 (84-980)، بقوة دفع تبلغ 84098 رطل (374.09 كيلو نيوتن). البديل  
(A380-941) الأعلى قوة لإيرباص إيه 380-941.

#### المواصفات

## الخصائص العامة

(8,7-8,5) نوع: محرك مروحي ذو ثلاثة أعمدة، مع نسبة التفافية عالية تقدر ب

طول: 4.55 متر (179 بوصة)

قطر: 2.94 متر (116 بوصة) طرف المروحة

الوزن الجاف: 6,271 كجم (13825 رطل)

## مكونات

ضاغط: مروحة من مرحلة واحدة، ضاغط ضغط متوسط من ثمانية مراحل، ضاغط الضغط العالي من ستة مراحل

الاحتراق : احتراق مبطن بالسيراميك

التوربين : شاحن توربيني للضغط العالي من مرحلة واحدة، شاحن توربيني للضغط المخفض من مرحلة واحدة، شاحن توربيني للضغط المتوسط من خمس مراحل

أداء

: أقصى قوة الدفع

نسبة الضغط الكلي : 37-39

تجاوز نسبة : 1:7.6

محددة استهلاك الوقود : 0,54 رطل / رطل ساعة (في سرعة العبور)

نسبة قوة الدفع إلى الوزن : 4,93-5,63 (على افتراض 14190 رطل (6,440 كلغ) وزن المحرك ومصدقة إلى 70,000-80,000 رطل أو 310-360 كيلو نيوتن من قوة الدفع)



يقوم جيريمي جالاند، في التركيبات في شركة رولز رويس، بفحص الأجهزة الخاصة بمحرك ترينت 900 للاختبار في منشأة اختبار الدفع الهوائي التابعة لمركز أرنولد للتطوير الهندسي. خضع المحرك، الذي تم اختياره كمحرك لطائرة الركاب إيرباص إيه 380، لاختبارات التشغيل والأداء والتجمد.

النوع	محرك توربيني مروحي
بلد الأصل	المملكة المتحدة 
الصانع	رولز رويس بي إل سي
أول ( أول دوران للمحرك	أول ( 2004 مايو أول دوران (رحلة
تستخدم في	إيرباص إيه 380

## رولز رويس ترنت إكس دبليو بي

هو محرك توربيني مروحي، (Rolls-Royce Trent XWB: بالإنجليزية) رولز رويس ترينت إكس دبليو بي واحدا من عائلة محركات ترنت، وهو أحدث محركات عائلة ترينت. طور من محرك رولز رويس ترنت 1000 ويستخدم حصريا على طائرة إيرباص إيه 350.

## التصميم والتطوير

بحلول عام 2004، واجهت إيرباص ضغوطا من العملاء لتطوير منافس لطائرة بوينغ 787 دريملاينر، وفي أكتوبر 2005 أطلقت رسميا مشروع طائرتها الجديدة من طراز إيرباص إيه 350. وقامت شركة رولز رويس في بداية الامر بعرض طراز جديد من المحرك ترينت 1000، مع قدرة دفع ثابتة تبلغ 75,000 رطل (330 كيلو نيوتن)، واطلقت على هذا الطراز اسم ترينت 1700. وخلافا لمحرك لترنت 1000، فإن محرك ترينت 1700 كان مع دفع هوائي. والذي تم تطويره بالاشتراك مع كاواساكي للصناعات الثقيلة.

بعد مراجعة لطائرة إيرباص إيه 350، توصلت رولز رويس لاتفاق لتوريد جميع الإصدارات لمحرك الطائرة مع تغير مسمى المحرك إلى العلامة التجارية الجديدة، والمعروف حاليا باسم ترينت إكس دبليو بي. وقد أعلن في البداية ان قوة الدفع الثابت للمحرك تبلغ قدرة من 75,000 إلى 95000 رطل (330-420 كيلو نيوتن)، ولكن بحلول سبتمبر 2007 خفضت إيرباص متطلبات قوة الدفع إلى 75,000-93,000 رطل (330-410 كيلو نيوتن). ومرة أخرى، قامت إيرباص برفع متطلبات قوة الدفع إلى الأعلى إلى 97,000 رطل، وذلك لتلبية متطلبات الأداء للطراز الأكبر الجديد من طائرة إيه 350، وذلك بغية التنافس بشكل أفضل مع طائرة بوينغ 777-300 إي آر.

في 18 يونيو 2007 اعلنت رولز رويس انها قد وقعت أكبر عقد لها على الإطلاق، مع الخطوط الجوية القطرية، بقيمة تبلغ 5.6 مليار دولار بالأسعار القائمة. وذلك لتزويد 80 طائرة إيرباص إيه 350 كانت قد

اشترتها، بمحركات ترينت إكس دبليو بي. في 11 وفي نوفمبر 2007، وخلال معرض دبي للطيران تم الإعلان عن عقد كبير آخر مع طيران الإمارات، وذلك بشراء محركات ترينت إكس دبليو بي لتركيبها على طلبية الطائرات المكونة من 50 طائرة إيه 350-900 و 20 طائرة إيه 350-1000، مع 50 طائرة أخرى كخيار حقوق شراء. وسوف يتم تسليمها ابتداء من عام 2014، ومن المحتمل أن تبلغ قيمة صفقة طيران الإمارات إلى 8.4 مليار دولار بالأسعار القائمة، بما في ذلك الخيارات، وبحلول يونيو 2013 فإنه قد تم بيع أكثر من 1300 محرك ترينت إكس دبليو بي.

تم إجراء اختبار المحرك الأول في على منصة اختبار ثابتة في 14 يونيو 2010 وفي 18 فبراير 2012 أعلنت إيرباص أن محرك ترينت إكس دبليو بي قد قام بنجاح برحلته الأولى على متن طائرة إيرباص إيه 380 مخصصة كمنصة اختبار طيران. وفي بداية عام 2013، حصل المحرك على شهادة صلاحية طيران، ومن المتوقع أن يدخل المحرك الأول الخدمة في عام 2014. الرحلة الأولى محرك ترينت إكس دبليو بي على طائرة إيرباص إيه 350 تمت في يوم 14 يونيو 2013.

#### المواصفات

#### ثلاثة رمح ارتفاع نسبة الالتفافية: 9.3

(SA +15 C) مسطحة تقييما ل) الإقلاع التوجه: 97,000-75,000 رطل (330-430 كيلو نيوتن)

قطر المروحة: 3.0 م (118 في)

المروحة: مرحلة واحدة، اجتاحت، محور منخفض: نسبة غيض

تدفق الهواء: تقريبا. 1,440 كجم (3170 £) في الثانية الواحدة

نسبة الضغط الكلي < = 52:1 (من بين أعلى تسلق)

من 8 المراحل محورية: (IP) ضاغط الضغط المتوسط

من 6 مراحل محورية: (HP) ضاغط الضغط العالي

الاحتراق:

مرحلة واحدة، تبريد هوائي (HP): توربين الضغط العالي

مرحلتين، تبريد هوائي (اضافية مرحلة النسبية على العلامات السابقة (IP): توربين الضغط المتوسط  
ترينت)

من 6 مراحل، غير مبرد (LP): توربين الضغط المنخفض

النوع	محرك توربيني مروحي
بلد الأصل	المملكة المتحدة 
الصانع	رولز رويس بي إل سي
أول دوران	14
تستخدم في	إيرباص إيه 350
تطور من	رولز رويس ترنت 1000



رولز رويس ترينت

هو الاسم الذي يطلق على أسرة من محركات (Rolls-Royce Trent: بالإنجليزية) رولز رويس ترينت الطائرات المروحية التوربينية ذات الثلاثة بكرات، وعالية الالتفافية، والمصنعة من قبل شركة رولز رويس بي إل سي البريطانية. وجميع محركات ترينت طورت من محرك رولز رويس أربي 211 الشهير، وتملك هذه المحركات تصنيفات قوة دفع تبدأ من 53,000 إلى 95,000 رطل (240-420 كيلو نيوتن). وإصدارات محركات ترينت في الخدمة على طائرات إيرباص إيه 330 وإيه 340 وإيه 380، وطائرات بوينغ 777، و787، وطرازات الطائرة القادمة والتي مازالت في مرحلة التطوير إيرباص إيه 350. كما أن محركات ترينت اشتق منها محركات للاستخدامات البحرية والصناعية.

التشغيل لأول مرة تم في أغسطس 1990، وكان ذلك المحرك نموذج لمحرك ترينت 700، وحققت محركات ترينت نجاح تجاري كبير، بعد أن تم اختيارها كأول محرك تنطلق وتشغل به كلا من الطائرة بوينغ 787 بمحرك ترينت 1000، وطائرة إيرباص إيه 380 بمحرك ترينت 900 وطائرة إيرباص إيه 350 بمحرك ترينت اكس دبليو بي. وتبلغ حصة محركات ترينت الإجمالية في الأسواق التي تتنافس فيها حوالي 40%. ومبيعات محركات عائلة ترنت جعلت من رولز رويس ثاني أكبر مزود من للمحركات المروحية التوربينية للطائرات المدنية الكبيرة، وذلك بعد شركة جنرال إلكتريك، ومحيلة منافستها شركة برات آند ويتني إلى المركز الثالث.

الخطوط الجوية السنغافورية هي حاليا أكبر مشغل لمحركات ترينت، مع خمسة طرقات مختلفة، سواء كانت في الخدمة أو مازالت تحت الطلب. ملاحظة 3

التصميم والتطوير

المنشأ والأصل

عندما تمت خصخصة شركة رولز رويس في أبريل عام 1987، كانت حصتها في سوق المحركات المروحية التوربينية للطائرات المدنية الكبيرة تبلغ 8% فقط. وعلى الرغم من تزايد مبيعات ونجاح محرك رولز رويس أربي 211، الآن شركتي جنرال إلكتريك وبرات آند ويتني لا مازالت تهيمن على السوق. في ذلك الوقت، كانت الشركات المصنعة للطائرات تخطط لإنتاج طائرات جديدة من شأنها أن تتطلب مستويات لم يسبق لها مثيل من قوة الدفع. وعلاوة على ذلك فإن طائرات بوينغ 777 وإيرباص إيه 330 خطط لها بأن تكون مزودة بمحركين، كما أن العملاء المحتملين من شركات الطيران المختلفة، يطالبون أن تكون (ETOPS) الطائرة ذات المحركين قادرة على العمل لمسافات طويلة المدى ومتوافقة مع شهادة ايتابس. عند بدء دخولها الأولي في الخدمة.

علمت رولز رويس أنه لتحقيق النجاح في سوق المحركات الكبيرة في المستقبل، فإنه سيتعين عليها أن تقدم محركا لكل طائرة مدنية كبيرة. ونظرا لتكاليف التطوير الهائلة المطلوبة لصنع محرك جديد في السوق، فإن الطريقة الوحيدة للقيام بذلك هو ان يكون لديها عائلة من المحركات المشتركة في نواة أساسية واحدة. وكان المحرك من طراز رولز رويس آر بي 211 ذو الثلاثة اعمدة هو المحرك المثالي والذي يوفر مرونة كبيرة ليكون الاساس الذي أعتمد لصنع عائلة المحركات الجديدة، والذي يسمح بتحجيم وبشكل انفرادي لكل (LP)، وضغط الضغط المنخفض (IP)، وضغط الضغط المتوسط (HP) من ضاغط الضغط العالي وللتحرر من القيود المفروضة بسبب ملكية الدولة لها، قررت رولز رويس إطلاق عائلة جديدة من المحركات، والذي أعلن عنها رسميا في عام 1988 خلال معرض فارنبورو للطيران. وتم اختيار أسم ترنت للمحرك الجديد، وترنت هو اسم قديم كان يستخدم قبل 30 عاما، فقد استخدم في تسمية اثنين من محركات رولز رويس السابقة. أول محرك حمل أسم ترينت هو أول محرك مروحي توربيني في العالم. وفي وقت لاحق، تم إعادة استخدام الاسم مرة أخرى في الستينات وذلك عندما أطلق أسم ترنت على المحرك، والمصنف بقوة (Spey) والذي صمم ليحل محل محرك سبي (RB203) التوربيني المروحي من طراز دفع تبلغ 9,980 رطل (44.4 كيلو نيوتن)، وهو أول محرك ذو ثلاثة بكرات والذي لم يدخل الخدمة مطلقا، وخلفه المحرك الشهير آر بي 211

تحصلت رولز رويس على مبالغ كبيرة من الحكومة البريطانية لاستثمارها لبرامج ترينت، وتضمنت تلك المبالغ، مبلغ 200 مليون جنية في عام 1997 أستثمرت في محرك ترنت 8104 وترنت 500 وترنت 600 و 250 مليون جنية استرليني أستثمرت في عام 2001 لمحركات ترنت 600 و 900. وسوف يتم تسديد المبالغ المستثمرة في محرك ترنت 1000 على كل محرك يتم بيعه

#### التصميم

مثل سابقه، محرك رولز رويس آر بي 211، فأن محرك ترينت يستخدم تكوين ثلاثي البكرات، بدلا من التصاميم الأكثر شيوعا وانتشارا، والتي تستخدم التكوين الثنائي البكرات. وعلى الرغم من أن التكوين الثلاثي البكرات بطبيعته أكثر تعقيدا، فإنه يؤدي إلى محرك أقصر طولاً، وأكثر صلابة، مما يعني اعتمادية اعلى في الاداء اثناء الخدمة مقارنة بالمحركات ذات التكوين الثنائي البكرة

جميع محركات في حصة الأسرة ترينت تخطيط مماثلة، لكن شكلها ثلاثة التخزين المؤقت يسمح كل وحدة المحرك يمكن تحجيمها بشكل فردي لتلبية مجموعة واسعة من متطلبات الأداء والتوجه. على سبيل

المثال، كبير 116 بوصة (290 سم) مروحة قطر ترينت 900 يحافظ على متوسط سرعة الطائرة في الإقلاع عند مستوى منخفض نسبياً للمساعدة في تلبية مستويات الضوضاء الصارمة المطلوبة من قبل التوربينات الدوار درجة الحرارة (HP) إيرباص إيه 380 العملاء. وبالمثل، حجم التغييرات الأساسية تمكين مدخل إلى أن تبقى عند أدنى مستوى ممكن، وبالتالي تقليل تكاليف الصيانة. نسبة الضغط العام للترينت ؛ وقد تحقق ذلك IP نفسه والتوربينات 800 HP هي أعلى من ال 700 على الرغم من اشتراكهم في نظام. والتوربينات ليرة لبنانية IP عن طريق زيادة قدرة ضاغط

محركات ترينت استخدام جوفاء التيتانيوم شفرات المروحة مع الداخلية وارن-عارضضة الهيكل لتحقيق قوة، وصلابة ومتانة في انخفاض الوزن. ريش يمكن أن تدور في 3300 دورة في الدقيقة مع سرعة غيض من 1730 كم / ساعة، أعلى بكثير من سرعة الصوت. في واحدة من الكريستال النيكل سبائك ريش التوربينات هي أيضا جوفاء، ويتم دفع الهواء من خلال ثقب ليزر حفر فيها لتبريد لهم لأن درجة حرارة الغاز هو أعلى من نقطة انصهار من ريش. هم كل إزالة ما يصل إلى 560 كيلوواط من تيار الغاز

والميكنة التوربينية الأساسية إعادة تصميمها بالكامل يسلم مستويات أداء أفضل والضوضاء والتلوث من HP هام هكذا هي التحسينات التي رولز رويس تركيبها تحسين نظام. (RB211) رولز رويس أري 211 و رولز رويس أري (RB211-524G-524H) ترينت إلى رولز رويس أري 211-524جي-524إتش 700 على التوالي T-ء، خلق-و(524G-T-524H) 211-524جي-تي-524إتش

بدأت أصلاً، كان المقصود به أن أيا من نظام ضغط (RB211) عندما البرنامج رولز رويس أري 211 سيتطلب ساكن متغير، على عكس المنافسة الأمريكية. للأسف، تبين أنه بسبب العمل على خط الضحلة ، لتحسين IPC ، كان مطلوباً صف واحد على الأقل من ساكن متغير على (IPC) على ضاغط ضغط متوسط هامش ارتفاعه في ظروف مخنوق. وقد تم الإبقاء على هذه الميزة في جميع أنحاء رولز رويس أري وسلسلة ترينت. على الرغم من أن القصد الأصلي لم يتم، والقضاء رولز رويس الحاجة إلى (RB211) 211 العديد من الصفوف من ساكن متغير، مع كل تعقيدها الكامنة، وبالتالي توفير الوزن والتكلفة وتحسين موثوقية.

من طراز بوينغ 777- (BA038) في 17 يناير 2008، تحطمت رحلة الخطوط الجوية البريطانية رقم ، والمتوجهة من بكين إلى لندن، وذلك عند هبوطها في مطار لندن هيثرو، بعد أن (236ER) 236 إي أر خسر كلا محركيها من طراز ترنت 800 طاقة الدفع، أثناء الاقتراب النهائي للطائرة. وتبين من التحقيقات

اللاحقة أن الجليد الصادر من نظام الوقود تراكم على مبدلي الحرارة للزيت والوقود، مما أدى إلى تقييد تدفق الوقود إلى المحرك. وأدى ذلك إلى إصدار توجيهات صلاحية الطائرات للطيران يفرض استبدال المبدل الحراري. وتم تمديد هذا التوجيهات لتشمل سلسلة محركات 500 و 700، وذلك بعد أن لوحظ وجود خسارة مماثلة من الطاقة على محرك واحد من طراز إيرباص إيه 330 في حادثة واحدة، وكلا المحركين في بلد آخر. ويشمل التعديل استبدال لوحة الوجه مع العديد من الأنابيب الصغيرة جاحظ مع واحد هو أن شقة

## الطرازات والتغيرات

### ترينت 600 - الاقتراح الأول

محرك ترينت 600، كان البديل الأولي، لتشغيل طائرة ماكدونل دوغلاس أم دي-11 مع خطوط كالدونيان الجوية البريطانية وإطلاق العملاء المحرك. ومع ذلك، الخطوط الجوية البريطانية إلغاء طلب طائرات أم دي-11 عندما اشترت كالدونيان البريطانية في عام 1987. مع انهيار في عام 1991 من أوروبا الهواء في أعقاب 1990-1991 حرب الخليج الثانية، وخسر الأخرى ترينت التي تعمل بالطاقة أم دي-11 زيون فقط. كما أم دي-11 كان في حد ذاته يعاني ضعف المبيعات بسبب فشلها في تحقيق الأهداف أدائها، وقد خفضت ترينت 600 لبرنامج معيد، محرك التنمية التي تحولت إلى 700 ترينت لطائرات إيرباص إيه 330

### ترنت 700

#### المقالة الرئيسية: رولز رويس ترينت 700

في أبريل عام 1989، أصبحت كاثي باسيفيك أول زيون يختار طائرة إيرباص تعمل بمحركات رولز رويس، وذلك عندما وضعت طلبية لشراء عشر طائرات إيرباص إيه 330 مزودة بمحركات ترنت 700. بعدها بشهر خطوط عبر العالم الجوية حذت حذوها مع طلبية لشراء عشرين طائرة إيرباص إيه 330

شُغل محرك ترنت 700 للمرة الأولى في أغسطس 1990، وحصل على شهادة الصلاحية في يناير عام 1994. وحصل على شهادة ايتابس -90 دقيقة في مارس 1995، وجرى تمديدها في ديسمبر 1995 إلي ايتابس -120 دقيقة، وإلي ايتابس -180 دقيقة في مايو 1996

## ترينت 800

في أواخر ثمانينات القرن العشرين وعندما كانت بوينغ تخطط لتطوير طائراتها النفاثة بوينغ 767 لانتاج طراز بوينغ 767-أكس، اقترحت رولز رويس نسخة من محرك ترينت 700 (فئة ترينت 760) ليكون المحرك المثبت عليها. وبحلول عام 1990 تخلت بوينغ عن برنامج 767-أكس المخطط له، وبدلاً من ذلك قررت إطلاق عائلة طائرات جديدة، وأكبر وأطلقت عليها تسمية 777، مع اشتراط قوة دفع تبلغ 80,000 رطل (360 كيلو نيوتن) أو أكثر. وبما ان قطر مروحة محرك ترينت 700 يبلغ 2.47 متر (97 بوصة) فإن قطر المروحة لا يكون كبيراً بما يكفي لتلبية قوة الدفع المطلوبة، لذلك اقترحت رولز رويس نسخة جديدة من محرك ترينت مع قطر مروحة يبلغ 2.80 متر (110 بوصة) والذي أطلق عليه تسمية ترينت 800.

بدأ اختبار محرك ترينت 800 في سبتمبر 1993، وأحرز شهادة الصلاحية في يناير عام 1995. في مايو 1995، حلقت أول بوينغ 777، بمحركات ترينت 800، ودخلت الخدمة مع كاثي باسيفيك في أبريل عام 1996.

في البداية كان رولز رويس صعوبة بيع المحرك؛ شركة الخطوط الجوية البريطانية، تقليدياً العملاء رولز رويس، قدمت طلبية كبيرة لمنافسة جنرال إلكتريك محرك جي إي 90. وجاء التقدم عندما فاز أوامر من الخطوط الجوية السنغافورية، سابقاً قوي برات آند ويتي العملاء، لعدد 34 طائرة بوينغ 777. وترنت 800 لديها حصة 41٪ من سوق محركات على بوينغ 777 المتغيرات التي كان متوفراً

## ترينت 8104

في عام 1998 اقترح بوينغ المتغيرات مدى أطول الجديد للبوينغ 777-إكس. الاستفادة من قدرات نمو ترينت 800، ورولز رويس صممت وبنيت محركاً تحسين المعينة ترنت 8104، والتي تم تحجيمها في وقت لاحق صعوداً حتى لأكبر 8115. وكان هذا التطور المحرك الأول لاختراق 100,000 رطل (440 كيلو الطيران GE نيوتن) والتوجه بعد ذلك أول لتصل إلى 110,000 رطل (490 كيلو نيوتن). ومع ذلك، السابق الرئيس جيمس ماكنرني (الرئيس التنفيذي لشركة بوينغ الآن) عرضت بنجاح شركة صناعة الطائرات مقابل التفرد في توفير الطاقة للعائلة. وافقت شركة X يصل إلى 500 مليون دولار من أموال لتطوير 777 بوينغ في يوليو 1999 لمثل هذه الصفقة مع ومحرك جي إي 90 محرك جي إي 90-110 بي-115 بي بعيدة المدى. [15] أدى ذلك إلى 8104 ولتكون محركات الوحيد على 777 (GE90-110B-115B)

أصبحت مجرد برنامج متظاهر، رغم وضع مزيد من أوليات الصناعة ل مستويات التوجه يتحقق وأول من شرح استخدام مروحة واسعة وتر اجتاحت تماما

## ترينت 500

في عام 1995، بدأت إيرباص النظر محركا لمدة مشتقات جديدة بعيدة المدى من طائراتها إيرباص إيه 340 بأربعة محركات، المعين إيرباص إيه 340-500/600. في نيسان 1996، وقعت شركة إيرباص اتفاقا صفقة GE مع جنرال إلكتريك لتطوير محرك مناسبة، ولكنها قررت عدم المضي قدما عندما طالب حصرية على إيرباص إيه 340. بعد مسابقة مع برات آند ويتي، أعلنت شركة إيرباص يوم 15 يونيو 1997 في معرض باريس الجوي أنها اختارت ترينت 500 لتشغيل إيرباص إيه 340-500/600. [16] في وقت لاحق لمدة سنتين، مايو 1999، وترينت 500 ركض وتم تحقيقه شهادة في ديسمبر 2000 أولا. وقد دخلت الخدمة على إيرباص إيه 340-600 مع فيرجين أتلانتيك الخطوط الجوية في يوليو 2002 وعلى المدى الطويل جدا إيرباص إيه 340-500 مع طيران الإمارات في ديسمبر 2003

اعتبارا من أول يناير 2009، كانت قد وردت طلبيات مؤكدة من 15 عملاء ل139 إيرباص إيه 340 مدعوم [17] بمحركات ترنت 500 [بحاجة لمصدر]؛ لوفتهانزا. هي أكبر مشغل، مع 21 حاليا في الخدمة

## ترينت 900

في وقت مبكر من تسعينيات القرن الماضي، بدأت شركة إيرباص تطوير طائرة أكبر من البوينغ 747، والذي غير في وقت لاحق، واطلق عليها رسميا باسم (A3XX) ورمزت حينذاك لهذه الطائرة بالرمز إيرباص إيه 380. وبحلول عام 1996، وكان تعريفه تقدمت إلى درجة أن رولز رويس استطاعت أن تعلن أنها من شأنها تطوير ترينت 900 لتشغيل إيه 380. في أكتوبر 2000، أصبح محرك ترينت 900 إطلاق إيه 380 عندما الخطوط الجوية السنغافورية المحدد المحرك لطلبية لشراء طائرات من طراز إيه 380 10، وهذا سرعان ما تبع من قبل كانتاس في فبراير 2001

وترينت 900 أول ركض على 17 مايو 2004 في اختبارات إيرباص إيرباص إيه 340-300، ليحل محل ميناء الداخلية محرك سي اف ام 56-5، ومنحت التصديق النهائي من قبل وكالة سلامة الطيران في 29 تشرين الأول 2004، والطيران الاتحادية إدارة (EASA) الأوروبية |وكالة سلامة الطيران الأوروبية

في 4 كانون الأول 2006. [18] [19] أعلنت شركة رولز رويس في أكتوبر 2007 أن إنتاج ترينت (FAA) [20]. 900. قد تم إعادة تشغيل بعد توقف اثني عشر شهرا بسبب التأخير إلى إيه 380

في 27 سبتمبر 2007، وشركة الخطوط الجوية البريطانية أعلنت اختيار ترينت 900 لتشغيل 12 طائرة إيه 380، [21] مما يساعد على اتخاذ المحرك حصة من سوق محركات إيه 380 إلى 52٪ في نهاية فبراير 2009.

في 4 نوفمبر 2010، وترينت 900 شهدت فشل غير خاضع للسيطرة على الطيران كانتاس 32 على سنغافورة. بعد التحقيق، أعلنت رولز رويس كانت المشكلة محددة إلى ترينت 900، [22] وعلى وجه الخصوص لا علاقة لها الفشل من 1000 ترينت تحت الاختبار. [23] ومع ذلك، لاحظ آخرون أنه بالرغم من أن جزء محدد قد لا توجد إلا في 900، في كلتا الحالتين فإن توريينات الضغط المتوسط ونظام تزيت هي المشتبه به.



رولز رويس ترنت 900 في اختبار



## ترينت 600 - الاقتراح الثاني

في يوليو 2000، وقعت شركة رولز رويس اتفاقية مع بوينغ لتقديم محرك ترنت 600 على التطورات الجديدة من طائرات بوينغ 767 وبوينغ 747. وكان البديل المقترح لطائرة بوينغ 767 مخطط له أن يكون نسخة ذات مدى بعيد والتي عرفت لاحقاً باسم بوينغ 767-400 إي آر ويكون مدعوم بمحرك ترينت 600 أو محرك جي بي 7172 من أنتاج شركة تحالف المحرك، على الرغم من أنه لم يتم إطلاق هذه الطائرة يوماً. وفي عام 2005 وعندما أطلقت شركة بوينغ بوينغ 8-747 أعلنت بأن محرك جنرال إلكتريك من طراز جينكس سيكون المحرك الوحيد المتوفر لطائرة 8-747.

## ترنت 1000

### المقالة الرئيسية: رولز رويس ترنت 1000

في 6 نيسان 2004، أعلنت بوينغ أنها قد اختارت شريكين محرك من أجل تقريرها الجديد بوينغ 787، و رولز رويس وجنرال إلكتريك. في البداية، غازل بوينغ مع فكرة الوحيد مصادر في المحرك لبوينغ 787، مع جي إي كونه المرشح الأوفر حظاً. ومع ذلك، طالبت العملاء المحتملين الخيارات ورضخت بوينغ. [ بحاجة لمصدر ] لأول مرة في قطاع الطيران التجاري، [ تحتاج إلى توضيح ] وكلا النوعين المحرك تحتوي على واجهة قياسية مع الطائرة، مما يتيح أي بوينغ 787 لتكون مزودة إما جي إي أو رولز يتم تعديل رويس المحرك في أي وقت طالما الصرح أيضاً.

في يونيو 2004، قدم أول اختبار محرك علني من قبل الخطوط الجوية النيوزيلندية، الذي اختار ترنت 1000 لأوامرها شركة اثنين. في أكبر طلبية بوينغ 787، أن من خطوط كل اليابان الجوية، وقد تم اختيار شركة رولز رويس باعتبارها المورد المحرك على 13 أكتوبر 2004. وتبلغ قيمة الصفقة في مليار دولار (560 مليون جنية استرليني)، ويغطي 30 طائره بوينغ 787-3 و 20 طائره بوينغ 787-8. سوف يكون ترنت 1000 محرك الإطلاق على جميع النماذج الثلاثة بوينغ 787 الحالية، و-8 مع خطوط كل اليابان و-9 مع الخطوط الجوية النيوزيلندية. وفي 7 يوليو 2007، حصلت رولز رويس أكبر (ANA) الجوية عندما وضعت (ILFC) طلبية لها على الإطلاق من شركة تأجير الطائرات مؤسسة التمويل التأجيري الدولية أمر شراء محركات ترنت 1000 بقيمة 1.3 مليار دولار حسب الأسعار القائمة، وذلك لتزويد 40 طائرة من طراز بوينغ 787 والتي كانت قد طلبتها من بوينغ، وعلى 27 سبتمبر 2007 الخطوط الجوية البريطانية أعلنت اختيار ترنت 1000 إلى السلطة 24 طائرة بوينغ 787. ترينت 1000 حصة من السوق المحرك بوينغ 787 وكان 40٪ في نهاية أغسطس 2008. [ بحاجة لمصدر ]

كانت الجولة الأولى من ترنت 1000 في 14 فبراير 2006، مع أول رحلة في اختبارات الطيران الخاصة رولز اكو في واكو، TSTC رويس (من نوع بوينغ 747-200 معدلة) يؤديها بنجاح على 18 يونيو 2007 من مطار تكساس. تلقى محرك شهادة مشتركة من إدارة الطيران الفيدرالية الأمريكية ووكالة سلامة الطيران الأوروبية، في 7 أغسطس 2007 (مكتوبة 7/8/7 خارج الولايات المتحدة). الدخول إلى الخدمة تأجل من (EASA) قبل أكثر من عامين مع الربع الأخير من عام 2010 بعد سلسلة من التأخيرات في برنامج بوينغ 787. [ترنت 1000، جنبا إلى جنب مع جنرال إلكتريك جي إي، وتمييزها عن غيرها من توربوفانس مع استخدام من [ الضوضاء الحد من الاقتباس على الكنة المحرك عند استعمال الهاتف. ] بحاجة لمصدر

### ترينت 1500

ترينت المحرك استبدال 500، المعروف بشكل غير رسمي باسم ترينت 1500 [ بحاجة لمصدر ]، واقترح لايرباص إيرباص إيه 340-500-600 التي تساعدها على المنافسة مع بوينغ 777-200 إل آر 300/إي آر ٤. [32] ومع ذلك، فإن الإعلان عن إيرباص إيه 350 سوف اكس دبليو بي، والتي تغطي (200LR/300ER) السوق إيرباص إيه 340، وعلى الأرجح منع ترنت 1500 من أن تصبح حقيقة واقعة من أي وقت مضى.

ان ترينت 1500 الإبقاء على 2.47 متر (8 أقدام 1 في) قطر المروحة التيار ترينت 500 محرك، فضلا عن مولد الغاز والتوربينات ليرة لبنانية، XWB/الكنة، ولكن يدمج أصغر حجما وأكثر تقدما، ترينت 1000 . تعديل مناسب

### ترنت إكس دبليو بي

محرك ترنت إكس دبليو بي هو محرك توربيني مروحي، واحدا من عائلة محركات ترنت، وهو أحدث محركات عائلة ترينت. طُور من محرك رولز رويس ترنت 1000 وويستخدم حصريا على طائرة إيرباص إيه 350.

الطرزات الصناعية والبحرية

أم تي 30

هو محرك توربيني غازي، مشتق من محرك رولز رويس ترنت 800، (MT30: بالإنجليزية) أم تي 30 (ومجهز بعلبة تروس مشتقة مع محرك ترنت 500)، وتنتج 36 ميغاواط للتطبيقات البحرية. الإصدار الحالي هو عمود دوران توربيني محرك، وتنتج 36 ميغاواط، وذلك باستخدام ترينت 800 أساس لتحريك waterjets التوربينات الطاقة التي تأخذ السلطة إلى مولد كهربائي أو إلى محركات الأقراص الميكانيكية مثل . لأو مراوح. انها قوة الإرادة في البحرية الملكية 'ق الملكة اليزابيث فئة حاملات الطائرات

### ترينت الصناعية 60 توربين غاز

تم تصميم هذه المشتقات لتوليد الطاقة وحملة الميكانيكية، مثل الكثير من ترينت البحرية. انها توفر ما WLE و DLE يصل إلى 64 ميغاواط من الكهرباء في كفاءة 42.8%. [34] لأنه يأتي في نسختين مفتاح بدلا من 52 ميغاوات. وتشارك ISA يتم حقن المياه، والسماح لها لإنتاج 58 ميغاواط في ظروف WLE و في المكونات مع 700 ترينت و 800. [35] في توليد الطاقة الأدوار الحرارة من العادم، نحو 420 درجة مئوية، [36] ويمكن أن تستخدم لتسخين المياه والتوربينات البخارية محرك الأقراص، وتحسين كفاءة Centrax الحزمة. وإلى جانب رولز رويس، وهي الرابط الرائدة في ترينت 60 ومقرها المملكة المتحدة شركة هندسية مملوكة للقطاع الخاص ومقرها في نيوتن أبوت، المملكة المتحدة [37]، LTD

### الاستخدامات

إيرباص إيه 330

(إيرباص إيه 340-500/600 وسلسلة فقط

إيرباص إيه 350

إيرباص إيه 380

(و-300 سلسلة فقط 200ER،-200) بوينغ 777-200/300 إي آر) بوينغ 777

بوينغ 787 دريملاينر

المواصفات

ترينت 8115/8104

، هذا المحرك (Xسواء كجزء من مشروع البوينغ 777) ER وLR 300-777 صممت في الأصل ل 200-777 يأتي في اثنين من تقييمات الاتجاه، 104,000 رطل (460 كيلو نيوتن) و114,000 رطل (510 كيلو نيوتن)، ولقد تم اختبار ما يصل إلى 117,000 رطل (520 كيلو نيوتن). كما زادت متطلبات بوينغ التوجه، بدأت رولز رويس تطوير رطل 115,000 (510 كيلو نيوتن) 8115 التي كان ليكون نسخة مكبرة من 8104، مع 3.05 متر (120 في) مروحة والأساسية زيادتها 2.5 في المئة عن 8104. واردة شفرات المروحة اجتاحت ظهر ومجموعة من التكنولوجيات الجديدة مثل مكبات مضاد الدورانية

في 8115 كان أبدا بنيت، كما وقعت شركة بوينغ عقدا مع جنرال إلكتريك لتكون المورد الوحيد للمحركات ، بسبب غيبس استعداد لتقاسم المخاطر من جانب هيكل الطائرة من المشروع، X للطائرات 777 . GECAS والمبيعات من الطائرات إلى

### ترينت إكس دبليو بي

تم تصميم عائلة ترينت إكس دبليو بي إلى السلطة إيرباص إيرباص إيه 350. وقد تم تحسين المحرك رطل (330 كيلو نيوتن) 75,000 derated 84,000 رطل (370 كيلو نيوتن إيرباص إيه 350-900 ، مع الإصدار للإيرباص إيه 350-800. قامت إدارة المعرض 97,000 (430 كيلو نيوتن) [38] سوف الإصدار للإيرباص إيه 350-1000 الحفاظ على نفس النواة و 3.0 متر حجم مروحة؛ وسيتم تحقيق التوجه إضافية عن طريق تشغيل المروحة بسرعات أعلى والتي سوف تتطلب شفرات أقوى وتعزيز الغلاف. وبالإضافة إلى ذلك، سيتم زيادة درجات حرارة التشغيل الأساسية باستخدام التكنولوجيا الجديدة حاليا [قيد التطوير، والاستفادة من هذا النموذج إطلاق في وقت لاحق اليوم. [39]

### ثلاثة رمح ارتفاع نسبة الالتفافية: 9.3

[40] (SA +15 C) مسطحة تقيما ل) الإقلاع التوجه: 97,000-75,000 رطل (330-430 كيلو نيوتن)

قطر المروحة: 3.0 م (118 في)

مروحة: مرحلة واحدة، اجتاحت، محور منخفض: نسبة غيبس

تدفق الهواء: تقريبا. 1,440 كجم (3170 £) في الثانية الواحدة

نسبة الضغط الكلي < = 52:1 (من بين أعلى تسلق)

المرحلة المحورية 8: IP ضاغط

ضاغط: 6 مرحلة محورية HP

الاحتراق:

aircooled التوربينات: مرحلة واحدة، HP

(اضافية مرحلة النسبية على العلامات السابقة ترينت) aircooled مرحلتين، IP التوربينات

التوربينات: 6 مراحل، غير مبرد LP



محرك رولز رويس ترنت 970 على طائرة إيرباص إيه 380

النوع  
محرك توربيني  
مروحي

بلد الأصل	المملكة المتحدة 
الصانع	رولز رويس بي إل سي
أول دوران للمحرك	1990 أغسطس
تستخدم في	إيرباص إيه 330 إيرباص إيه 340 إيرباص إيه 350 إيه 380 بوينغ بوينغ 777 787
تطور من	رولز رويس أربي 211
طرازات أخرى	رولز رويس ترنت 500 رولز رويس ترنت 700 رويس ترنت 800 رولز رويس ترنت 900 ترنت 1000 رولز: تطور إلي رويس أم تي 30 (MT30)

## رولز رويس نين

.الرولز رويس نين هو محرك نفاث بريطاني من إنتاج شركة رولز رويس في الأربعينيات من القرن العشرين

### التطوير

النين أو آر.بي-41 كان ثالث محرك شركة رولز رويس ليدخل خطوط الإنتاج، صمم وصنع في فترة قصيرة جدا لا تتعدى 5 شهور في عام 1944 ودار لأول مرة في 27 أكتوبر عام 1944. شهد هذا التصميم القليل من الاستخدام في الطائرات البريطانية واستبدل بمحرك رولز رويس أفون الذي تبعه. الاستخدام الوحيد على نطاق واسع له في بريطانيا كان في طائرتي هوكر سي هوك وسوبر مارين أتاكر. أخذت شركة برات وويتني رخصة من رولز رويس واستخدمت المحرك لتشغيل عدد من طائراتها المحمولة على حاملات الطائرات مثل غرومان إف.9. إف بانثر. أعطى من 25-40 محركا إلى الإتحاد السوفييتي كبادرة حسن نية. تم تفكيك المحرك هناك وتم تطويره ليصبح المحرك كليموف أر.دي-45 ثم إلى نسخة أكبر الكليموف في.كيه-1 والذي ظهر بعدها في المقاتلة السوفييتية ميج 15. تم إنتاج هذا المحرك تحت الرخصة في أستراليا لفترة محدودة واستخدم في طائرات دي هافيلاند فامباير واستخدم أيضا في كندا بعض الطائرات

### المواصفات

#### الصفات العامة

.النوع: محرك نفاث

.الطول: 2464 مم

.القطر: 1257 مم

.الوزن الجاف: 726 كجم

المكونات

المكبس: مكبس طرد مركزي ذو مدخلين

الاحتراق: 9 غرف احتراق

التوربين: سريان محوري ذو مرحلة واحدة

الوقود: كيروسين الطائرات + 1% زيت

الأداء

الدفع: 22.2 كيلو نيوتن

..(الساعة x كيلو نيوتن) / استهلاك الوقود: 109.1 كجم



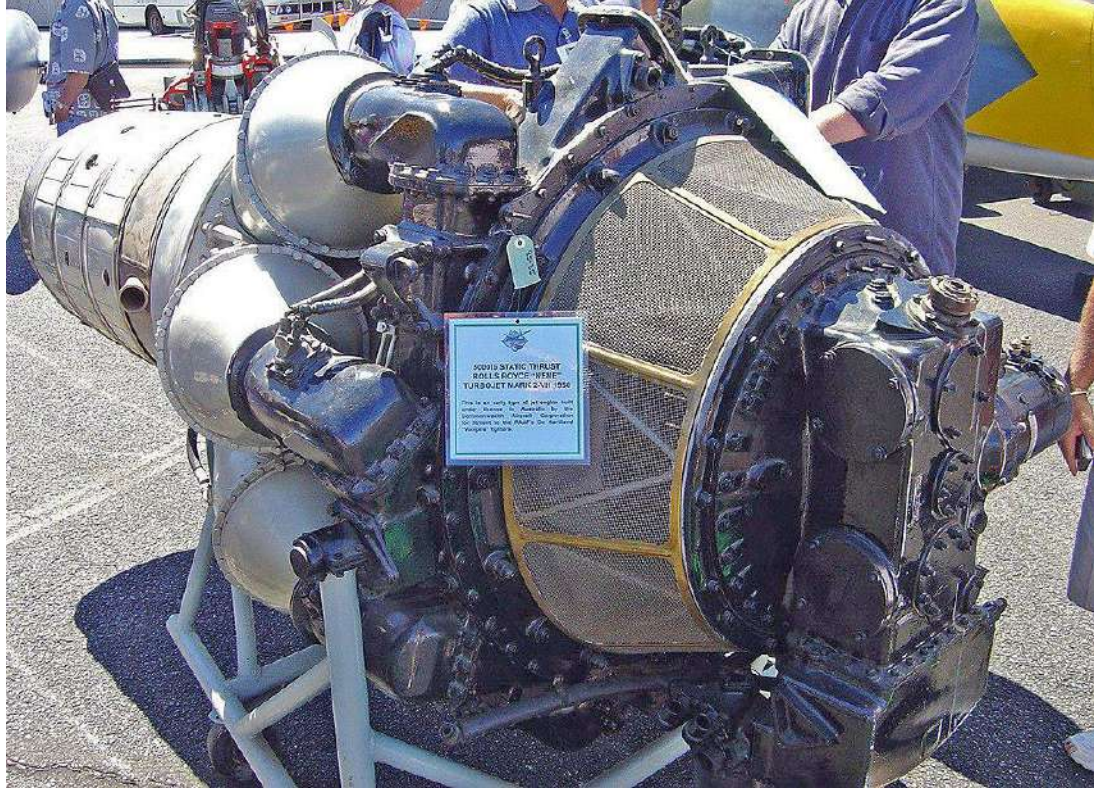

محرك الرولز رويس نين

النوع	محرك نفث
بلد الأصل	المملكة المتحدة 
الصانع	رولز رويس
أول دوران للمحرك	1944
تستخدم في	دي هافيلاند فامباير سوبر مارين أتاكر هوكر سي هوك غرومان

إف.و.إف  
بانثر

شركات الأغذية والمشروبات



# DIAGEO

هي شركة بريطانية متعددة الجنسيات للمشروبات ( /di'ædzioʊ/ dee-AJ-ee-oh ) ديجيو بي إل سي الكحولية ، يقع مقرها الرئيسي في لندن ، إنجلترا . تعمل الشركة من 132 موقعًا حول العالم . وهي الموزع الرئيسي للويسكي الاسكتلندي والمشروبات الروحية الأخرى . تنتج معامل التقطير المملوكة لشركة ديجيو 40 % من إجمالي الويسكي الاسكتلندي مع أكثر من 24 علامة تجارية ، مثل جوني ووكر وجوستريني . وبروكس وجراند أولد بار .

تشمل علاماتها التجارية الرائدة غينيس وسميرنوف و بايليز ليكيور و الكابتن مورجان روم و تانكوراي . وجوردون جين .

لدى شركة ديجيو قائمة أساسية في بورصة لندن للأوراق المالية وهي أحد مكونات مؤشر فوتسي 100 . لديها قائمة ثانوية في بورصة نيويورك .



ديجيو، بارك رويال

معلومات عامة	
البلد	 المملكة المتحدة
التأسيس	ديسمبر 1997؛ منذ 17 سنة 26
النوع	شركة عمومية محدودة
الشكل القانوني	شركة عالمية محدودة
المقر الرئيسي	لندن  المملكة المتحدة
موقع الويب	<a href="http://diageo.com">diageo.com</a>
المنظومة الاقتصادية	
الشركات التابعة	<

	... القائمة
الصناعة	صناعة المشروبات
المنتجات	Alcoholic beverages: <u>spirits</u> , beer and wine

### أهم الشخصيات

الملاك	<ul style="list-style-type: none"> <li>• <u>بلاك روك</u> [3] (2016) (5.89 %)</li> <li>• <u>كابيتال جروب</u> [3] (2016) (4.99 %)</li> </ul>
المدير التنفيذي	[4] <u>إيفان مينينيس</u> (– 2013)
الرئيس	[5] <u>خافير فيران</u> (– 2017)
أهم الشخصيات	<ul style="list-style-type: none"> <li>• <u>خافير فيران</u> (Chairman)</li> <li>• <u>Debra Crew</u> (CEO)</li> </ul>
الموظفون	27,355

### الإيرادات والعائدات

البورصة	<ul style="list-style-type: none"> <li>• <u>DGE</u>: س ل أم</li> <li>• <u>الرمز في بورصة</u></li> <li>• <u>DEO</u>: نيويورك</li> <li>• <u>FTSE 100 Component</u></li> </ul>
العائدات	▼ [1] £27.89 billion (2024)
الدخل التشغيلي	▲ [1] £6.001 billion (2024)
الأصول	▲ £45.47 billion (2024)





تلقت شركة ديبجيو ردود فعل عنيفة من الجمهور والحكومة الاسكتلندية في أعقاب القرار المثير للجدل بإغلاق إنتاج جوني ووكر في كيلمارنوك باسكتلندا، مسقط رأس مؤسس العلامة التجارية ومركز الإنتاج منذ عام 1820

ديبنهامز

؛ هي شركة عالمية متخصصة للبيع بالتجزئة. الشركة تأسست (بالإنجليزية) Debenhams) ديبنهامز قديماً عام 1778 في إنجلترا وتغير الاسم أكثر من مرة نظراً لتداخل الشراكة وتمتلك الشركة فروعاً في أكثر من 21 دولة وتمتلك الشركة واسعة الانتشار 153 فرعاً في إنجلترا وأيرلندا فقط



## الفروع العالمية

مصر

ديبنهامز العالمية للازياء والموضة سيكون Debenhams كان بدايه وخطوة جديده لتوسع شركه ديبنهامز الإسكندرية أول فرع للشركه في مصر وأفريقيا والمتجر مبني علي مساحه 1500 مترا. وهو متواجد بسيتي سنتر الأسكندريه.

## فروع أخرى

إيران

ماليزيا

الكويت

قطر

السعودية

تركيا

الإمارات العربية المتحدة

أيرلندا

الهند

الأردن



أضواء عيد الميلاد في متجر دبنهامز، شارع أكسفورد

معلومات عامة	
البلد	 المملكة المتحدة
التأسيس	1778
النوع	مؤسسة التجارة — شركة تجارية سلسلة متاجر — شركة عامة — التقليدية متعددة الأقسام
الشكل القانوني	شركة عالمية محدودة
المقر الرئيسي	لندن

موقع الويب	<a href="http://debenhams.com">debenhams.com</a> (الإنجليزية)
<b>المنظومة الاقتصادية</b>	
الشركات التابعة	<ul style="list-style-type: none"> <li><a href="#">Debenhams Ireland</a> (en)</li> <li><a href="#">Magasin du Nord</a> (en)</li> <li><a href="#">Principles</a> (en)</li> <li><a href="#">Marshalls</a> (en)</li> </ul>
الصناعة	تجارة التجزئة
<b>أهم الشخصيات</b>	
المؤسس	<a href="#">وليام دينهام</a>
<b>الإيرادات والعائدات</b>	
البورصة	<ul style="list-style-type: none"> <li><a href="#">سوق لندن للأوراق المالية</a> (DEB)</li> </ul>

### بريمير فودز

هي شركة تصنيع أغذية بريطانية مقرها في سانت ألبانز، (Premier Foods plc) بريمير فودز و Mr Kipling هيرتفوردشاير . تمتلك المجموعة العديد من العلامات التجارية المعروفة، بما في ذلك Ambrosia و Bird's Custard و Angel Delight و Lyons و Sharwood's و Loyd Grossman وذلك بموجب ترخيص Cadbury تنتج الشركة أيضًا الكعك باسم Plantastic. و Oxo و Sauce . لاستخدام العلامة التجارية. شركة بريمير فودز هي مدرجة في بورصة لندن

## تاريخ

تأسست الشركة من قبل هاري سولومون وديفيد طومسون في لندن عام 1975 باسم هيلزداون هولدينجز.



، ليتل ساتون Premier Foods مصنع

معلومات عامة	
البلد	 المملكة المتحدة
التأسيس	1976
النوع	مقاوله

الشكل القانوني	شركة عالمية محدودة
المقر الرئيسي	سانت ألبانز
موقع الويب	premierfoods.co.uk
<b>المنظومة الاقتصادية</b>	
الشركات التابعة	<ul style="list-style-type: none"> <li>Sharwood's (en)</li> </ul>
الصناعة	صناعة الغذاء
المنتجات	طعام
<b>الإيرادات والعائدات</b>	
البورصة	<ul style="list-style-type: none"> <li>سوق لندن للأوراق المالية (PFD)</li> </ul>

### كورنيتو (حلوى مجمدة)

هي علامة تجارية إيطالية للآيس كريم في مخروط، والتي تصنعها (Cornetto: بالإيطالية) كورنيتو وتملكها شركة يونيليفر. توجد العديد من الأشكال المختلفة للمنتج، بدءًا من الآيس كريم القائم على الحليب إلى الحلوى التي تحتوي على دهون نباتية.



. "آيس كريم "كورنيت

معلومات عامة	
نوع المنتج	<u>مثلجات</u>
المالك	• <u>يونيليفر</u>
بلد الأصل	 <u>إيطاليا</u>
أدخلت	<u>1959</u>
موقع الويب	<a href="http://www.unilever.co.uk/brands/food-refreshment/cornetto/">www.unilever.co.uk/brands/food-refreshment/cornetto/</a>

### مارمايت

هو اسم علامة تجارية لنوعين من الأطعمة القابلة للفرد وهما؛ النوع (Marmite: بالإنجليزية) مارمايت البريطاني الأصلي الذي تنتجه حاليًا شركة يونيليفر، والنوع الآخر المُعدل الذي تنتجه شركة ساينتاريم هلث فود في نيوزيلندا وتوزعه في أستراليا شركة ذا باسيفيك. تُصنع المارمايت من مستخلص الخميرة، وهو منتج ثانوي من عملية صنع الجعة.

إن المارمايت البريطانية هي معجون طعام ذو قوام لزج ولون بني داكن وطعم مميز وقوي ومالح للغاية. ينعكس طعمها المميز في شعار التسويق الخاص بالشركة البريطانية المنتجة لها وهو «حبها أو اكرهها». للمارمايت شهرة كبيرة في الثقافة الشعبية البريطانية حتى أن اسمها أصبح استعارة في اللغة الإنجليزية البريطانية عن الشيء الذي يكرهه الشخص في بداية تعامله معه ثم يحبه تدريجيًا أو الشيء الذي يستقطب الآراء.



## برطمان مارمايت بريطاني

معلومات عامة	
المنشأ	<u>المملكة المتحدة</u>
بلد المطبخ	<u>مطبخ بريطاني — مطبخ انجليزي</u>
المبتكر	يوستوس فون ليبغ
تاريخ الابتكار	1902 [1]
النوع	<u>طعام يدهن على الخبز</u>
المكونات الرئيسية	<ul style="list-style-type: none"><li><u>خميرة</u>[2]</li><li><u>خميرة البيرة</u>[3]</li></ul>



وولز (آيس كريم)

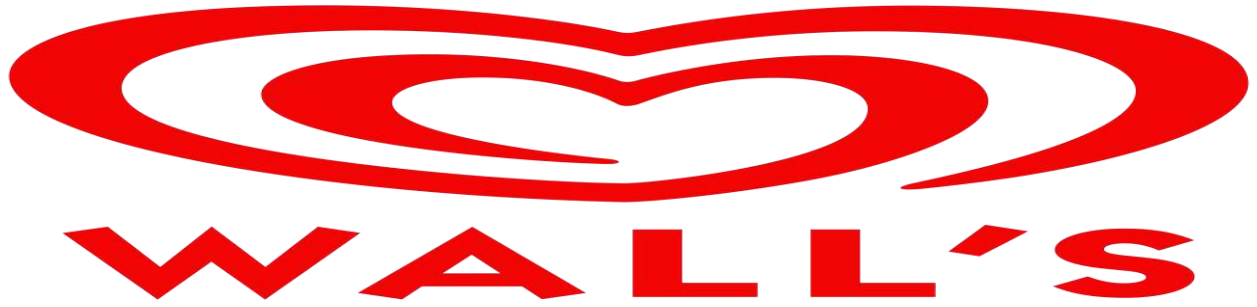

هي علامة تجارية بريطانية للآيس كريم والحلوى المجمدة في المملكة المتحدة مملوكة لشركة Wall's

. Heartbrand وهي جزء من العلامة التجارية العالمية للحلوى المجمدة Unilever

. تمتلك وولز أيضًا حقوق خلطة آيس كريم السيد وبي



ماغنوم (آيس كريم)

معلومات عامة	
نوع المنتج	<ul style="list-style-type: none"> <li>• <a href="#">مثليجات</a></li> <li>• <a href="#">Frozen dessert</a></li> </ul>
الشعار النصي	<ul style="list-style-type: none"> <li>• "Goodbye Serious"</li> <li>• <i>Semua Jadi Happy</i> ("Everyone's Happy", Indonesia only)</li> </ul>
الملاك	<ul style="list-style-type: none"> <li>• <a href="#">يونيليفر</a></li> <li>• <a href="#">Carozzi (en)</a> </li> </ul>
بلد الأصل	<a href="#">المملكة المتحدة</a>
أدخلت	؛ منذ 102 سنوات 1922
علامات تجارية ذات صلة	<a href="#">Wall's (meat)</a>
موقع الويب	<a href="http://www.wallsicecream.com/uk/home.html">www.wallsicecream.com/uk/home.html</a>

## بوت النودلز

بوت النودلز أي وعاء النودلز هي علامة تجارية من الأطعمة الخفيفة الخاصة بمعكرونة النودلز السريعة التحضير، وهي متاحة ضمن مجموعة مختارة من النكهات والأصناف. يتكون هذا الطعام المجفف من المعكرونة العريضة والخضروات المجففة المتنوعة ومسحوق النكهة.

يتم تعبئتها في وعاء من البلاستيك الصحي يمكن من استهلاك النودلز من خلاله. وتحتوي العديد من أوعية النودلز على أكياس من الصلصة، مثل صلصة الصويا. ويتم إعداد النودلز المجففة بإضافة الماء المغلي، وتركه بضع دقائق لتلين الشعيرية وإذابة صلصة مسحوق النكهة.

تم ربط بوت نودلز بثقافة الفتى، حيث ينظر إلى إعلاناته وتعبئته على أنها مثيرة للجدل وذات إيحاءات جنسية.

#### انتقادات

شاركت العلامة التجارية بوت نودلز في العديد من الحملات الإعلانية المثيرة للجدل.

في أغسطس 2002، تم سحب سلسلة من الإعلانات التلفزيونية التي تصف «المعكرونة المقلية» بأنها «حليب جميع الوجبات الخفيفة» نتيجة لشكاوى مقدمة إلى لجنة التلفزيون المستقلة. كما تم سحب حملة الملصقات ذات الصلة، التي تدور حول مجموعة «المعكرونة الساخنة» مع شعار «اءذي، أيها الخبيث» من قبل شركة يونيليفر بعد أن أيدت هيئة معايير الإعلان الشكاوى على أن «الشعار يمكن تفسيره على أنه تحريض على العنف».

في أيار / مايو 2005، تلقت هيئة معايير الإعلان 620 شكوى، حول سلسلة من الإعلانات التي تظهر رجالاً يحمل قرناً نحاسياً كبيراً في سرواله، مع شعار إيحائي «هل حظيت بعمود المعكرونة؟». بعض الشكاوى

وصفتها بأنه «لا طعام له وهجومي». وكانت الإعلانات الثلاثة قد تمت الموافقة عليها بالفعل في الأوقات المحظورة، خاصة بعد الساعة التاسعة مساءً.



نودلز القدر بعد إضافة الماء وكيس صلصة الصويا ("نودلز القدر الملكي بنكهة الدجاج والفطر") (منتج في السوق البريطانية، تم شراؤه عام 2021، تصميم العبوة بسيط للغاية)

معلومات عامة	
تاريخ الابتكار	1977
النوع	<a href="#">cup noodle (en)</a>

## بن أند جيرى

هي شركة يقع مقرها الرئيسي في فيرمونت. تقوم بتصنيع (Ben & Jerry's: بالإنجليزية) بن أند جيريز  
المثلجات، روب مجمد وشربات مثلج.تم تأسيسها سنة 1978 وبيعت لشركة يونيليفر البريطانية-الهولندية  
في عام 2000.



في شارع واشنطن في هوبوكين، نيو جيرسي Ben & Jerry's:المتجر

التأسيس	1978 
الدولة	 <u>الولايات المتحدة</u> 
المؤسس	<u>بين كوهن، وجيري غرينفيلد</u> 
المالك	<u>يونيليفر</u> 
المقر الرئيسي	<u>ساوث برلنغتون</u> 
الشركة الأم	<u>يونيليفر</u> 
المنتجات	<u>مثلجات</u> 

كنور

هي علامة تجارية للأطعمة والمشروبات والمواد الغذائية تابعة لشركة يونيليفر (Knorr: بالإنجليزية) كنور البريطانية الهولندية منذ عام 2000. مقرها الرئيسي في ألمانيا، وتصنع منتجاتها في العديد من الدول حول العالم مثل الهند، وباكستان، وفي كل من إندونيسيا وهولندا حيث تباع تحت اسم رويكو، وفي كل من أستراليا ونيوزيلندا حيث تباع باسم كونتيننتال

.تتضمن منتجات كنور الحساء المجفف، وخلطات الوجبات، ومكعبات المرققة، والبهارات

## التاريخ

تعتبر كنور أكثر العلامات التجارية التي تمتلكها شركة يونيليفر مبيعًا، حيث تحقق بعد دمج المنتجات التجارية التي كانت تباع سابقًا تحت علامة ليبتون التجارية ضمن خط إنتاجها مبيعات تقدر بنحو 3 مليارات يورو سنويًا. تأسست شركة كنور عام 1838 على يد رجل الأعمال الألماني كارل هاينريش ثيودور كنور ويقع مقرها الرئيسي في مدينة هايلبرون بألمانيا. بدأ كارل هاينرش كنور محاولة تجفيف الخضروات والتوابل للحفاظ على الأغذية وإبقائها محتفظة بمذاقها، وأنتجت شركته الحساء المجفف لأول مرة في عام 1873، ثم قدم أول مكعب مرققة من منتجات كنور في عام 1912 والذي كان مصنوع غالبًا من الخضروات واللحوم والأسماك. انتشرت منتجات شركته في أنحاء أوروبا، وفي عام 1957 كانت منتجات الشركة الرئيسية تباع في ثمان دول. وبحلول عام 2000 أصبحت منتجات الشركة تباع فيما يقرب من 90 دولة حول العالم. تنتشر الآن منتجات كنور في جميع أنحاء العالم. وتتنوع منتجاتها لتشمل التوابل،



ومختلف أنواع المرققات مثل مرققة الدجاج، ومرققة لحم الابقار، ومرققة الخضروات، ومنتجات تحضير الحساء الجاف، وأنواع مختلفة من الصلصات مثل صلصة الطماطم، وصلصة الفلفل الحلو التايلاندية، وصلصة الشواء، والصلصة الهولندية.



مركز مطبخ كنور بمدينة هايبرون الألمانية

### معلومات عامة

سميت باسم

كارل هاينرش ثيودور

كنور

البلد	<u>ألمانيا</u>
التأسيس	1838
النوع	<u>شركة</u> — <u>علامة تجارية</u> <u>عمل تجاري</u> — <u>أغذية</u>
المقر الرئيسي	<u>هانيلرون، ألمانيا</u>
موقع الويب	<u>knorr.com</u>

### المنظومة الاقتصادية

<u>الشركات التابعة</u>	<u>لينتون</u>
الصناعة	<u>food and tobacco industry (en)</u> [1]
المنتجات	منتجات غذائية

### أهم الشخصيات

المالك	<u>شركة يونيليفر</u>
المؤسس	<u>كارل هاينريش ثودور كنور</u>

كادبوري



هي شركة بريطانية لصناعة الحلوى مقرها الرئيسي في أوكسبريدج، لندن المملكة المتحدة وهي ثاني أكبر ( شركة لصناعة الحلويات بعد شركة مارس وكانت تعرف باسم شركة «كادبوري شوييس بي إل سي» منذ عام 1969 حتى مايو 2008 وتعد الشركة مدرجة في بورصة لندن، وهي المكونة للمؤشر فاينانشال تايمز 100 مؤشر.

وقد وافق مجلس إدارة شركة كادبوري لتصنيع الشوكولاته على عرض قدمه شركة الاغذية الأمريكية العملاقة كرافت لشراء الشركة البريطانية العريقة مقابل 11 مليار جنية استرليني.

## التاريخ

تأسست شركة كادبوري في مدينة برمنغهام بإنجلترا عام 1824 على يد جون كادبوري الذي كان يشتغل ببيع الشاي والقهوة ومشروبات الشوكولاتة، طرحت شركة كادبوري في عام 1905 منتجًا من الشوكولاتة

بالحليب يحتوي على نسبة أعلى من الحليب مقارنة بالمنتجات المنافسة له في الأسواق في ذلك الحين. بدأت الشركة تصدير منتجاتها إلى خارج المملكة المتحدة في خمسينيات القرن التاسع عشر، وسرعان ما أصبحت شوكولاتة كادبوري هي المنتج الأعلى مبيعًا بين منتجات الشركة في عام 1914، وواحدة من أكبر ثلاث شركات بريطانية لتصنيع الحلوى خلال القرن التاسع عشر والقرن العشرين إلى جانب شركتي رونتريز وفرايز.

قدمت شركة كادبوري خلال الحرب العالمية الأولى الشوكولاتة والكتب والملابس للقوات المسلحة البريطانية دعمًا للمجهود الحربي، حيث انضم ما يزيد عن 2000 من موظفي شركة كادبوري الذكور إلى القوات المسلحة البريطانية، كما سلمت الشركة إثنين من مبانيها للحكومة البريطانية لاستخدامهما كمستشفيات، وتطوعت فتيات المصنع اللواتي أطلق عليهن اسم «ملائكة كادبوري» لغسيل ملابس الجنود المصابين أثناء تلقيهم العلاج في المستشفيات.

افتتحت شركة كادبوري أول مصنع لها خارج المملكة المتحدة في عام 1918 في مدينة هوبارت في تسمانيا أكبر الجزر الأسترالية.

اندمجت شركة كادبوري مع شركة جي إس فراي أند سونز الرائدة في إنتاج الشوكولاتة في عام 1919، واستحوذت في عام 1936 على نحو 60 في المائة من سوق شوكولاتة الحليب في المملكة المتحدة، كما استحوذت في عام 1967 على 60 بالمائة من السوق الأسترالية.

ثم اندمجت شركة كادبوري في عام 1969 مع شركة شويبيس المنتجة لمشروبات شويبيس وكونا معًا شركة كادبوري شويبيس التي أصبحت ثالث أكبر شركة لتصنيع المشروبات الغازية في العالم قبل أن ينفصلا في 2 مايو 2008. استحوذت شركة كرافت فودز الأمريكية على شركة كادبوري في عام 2010.

## الأنواع والأشكال

بدأ بيع شوكولاتة كادبوري في علبة مزينة عرفت باسم فانكي بوكسز في عام 1861، ومنذ عام 1868 صارت تباع في صناديق مصممة على شكل قلب في أعياد الحب، كما صنعت شركة كادبوري لأول مرة منتجًا من الشوكولاتة على شكل بيضة عيد الفصح في عام 1875، وسرعان ما ارتبطت أنواع الشوكولاتة المحشوة بالأعياد، وفي عام 1893 أصبحت الشركة تبيع 19 نوعًا مختلفًا من بيض عيد الفصح المصنوع من الشوكولاتة.

طورت شركة كادبوري في عام 1905 شوكولاتة ديري ميلك التي احتوت على نسبة عالية من الحليب مقارنة بمنتجات الشوكولاتة السابقة، ثم أنتجت علبة حليب كادبوري لأول مرة في عام 1915 والتي استمرت في إنتاجها طوال فترة الحرب العالمية الأولى.

## التقييم

صنفت صحيفة ديلي تلغراف البريطانية منتجات العلامة التجارية كادبوري في عام 2013 كأحد أنجح الصادرات البريطانية.



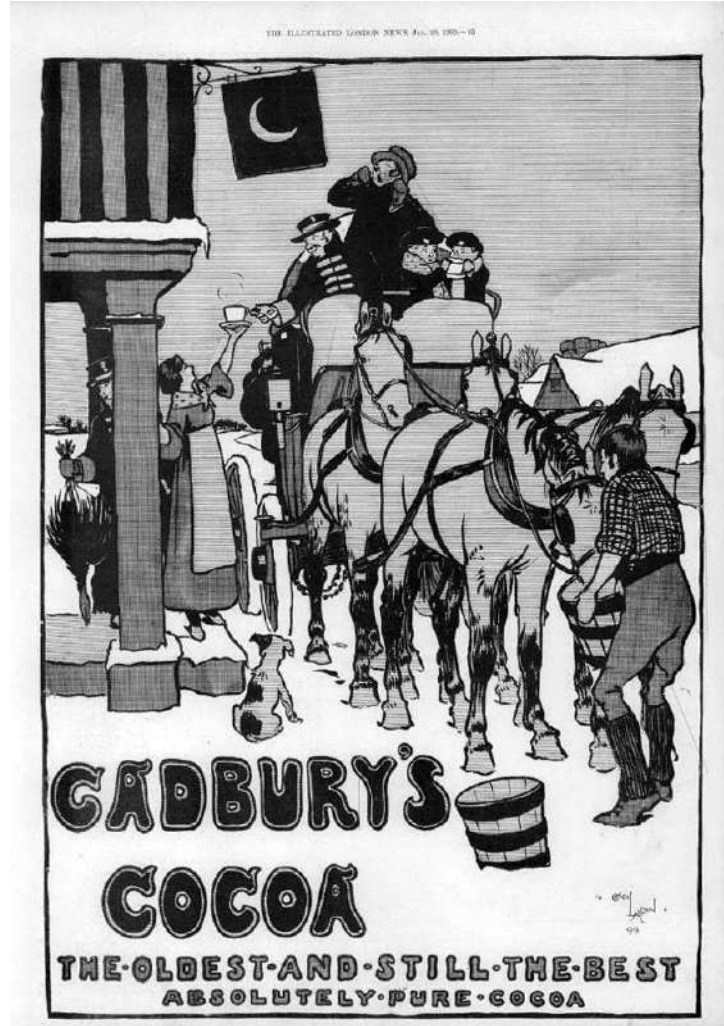

إعلان كاكو كادبوري

معلومات عامة	
سميت باسم	جون كادبوري
البلد	 المملكة المتحدة لبريطانيا العظمى وأيرلندا
التأسيس	1824
النوع	مصنع شوكولاتة
الشكل القانوني	شركة عمومية محدودة
المقر الرئيسي	دنهم
موقع الويب	<a href="http://cadbury.co.uk">cadbury.co.uk</a> (الإنجليزية)

## المنظومة الاقتصادية

الشركة الأم	مجموعة موندليز الدولية (2012 - )
الشركات التابعة	• كادبوري فرنسا
الصناعة	صناعة الكاكو - صناعة الغذاء والشوكولاتة والحلويات السكرية [1]
المنتجات	حلويات

## أهم الشخصيات

المالك	• مجموعة موندليز الدولية
المؤسس	جون كادبوري
المدير التنفيذي	إيرين روزنفيلد
المدير	إيرين روزنفيلد
الموظفون	71,657(2008)

شوكولاتة كادبوري بالحليب





شوكلاته كادبوري بالحليب هي إحدى الشركات الحالية المتخصصة بالشوكولاتة بالحليب وتديرها كادبوري، ماعدا في الولايات المتحدة الأمريكية فيتم صنعها في شركة مونديلز العالمية. بدأت في المملكة المتحدة في عام 1905 وتحتوي على عدد من المنتجات فجميع منتجات شوكلاته كادبوري مصنوعة من حليب الشوكلاته الحصري.

#### التاريخ

في عام 1905 صنعت شركة كادبوري أول لوح شوكولاتة في إنجلترا، بكمية أكثر من الحليب وهذا ما يجعله مختلفاً عن باقي ألواح الشوكولاتة وأصبح من أكثر مبيعات الشركة لعام 1914 . وعلق جورج كادبوري الابن على التطور للوح الشوكولاتة وقال بأنه «أقترح العديد من الأسماء من ضمنها شوكولاتة حليب هايلاند وشوكولاتة جيرسي وشوكولاتة بالحليب ولكن عندما اقترحت ابنة لزبون شوكولاتة كادبوري بالحليب ثبت الاسم». في عام 1928 تم إنتاج شوكولاتة بالفواكة والمكسرات كجزء من شوكلاته كادبوري بالحليب ولحقها بعد ذلك شوكولاتة المكسرات بعام 1933 . وبعد ذلك أصبحت شركة كادبوري من العلامات التجارية الرائدة في المملكة المتحدة.. في عام 1928 قاشركة قامت كادبوري في سبتمبر عام 2012 باتخاذ لحجم أصغر وذلك لتقليل الوزن فلم يشهد لوح (chunks bar) قرار بشأن تغيير حجم لوح تشنكس الشوكولاتة أي تغيير منذ عام 1905. حصلت شركة كادبوري في المملكة المتحدة على العلامة تجارية للون ويستخدم على الغلاف الخاص بألواح الشوكولاتة (Pantone 2865C) البنفسجي المميز

#### الإنتاج

شوكولاتة كادبوري بالحليب عبارة عن 23% من حبوب الكاكو، والآن يتم تصنيع أحدث أنواع الشوكولاتة بالحليب في فرنسا فهذه المنتجات تتم صناعتها في فرنسا وتباع في المملكة المتحدة. تباع العديد من المنتجات المختلفة لكادبوري في الولايات المتحدة الأمريكية فإن إدارة الغذاء والدواء لاتسمح بالمنتجات التي تستبدل زبدة الكاكو زيت نباتي بأن تسمى شوكولاتة. تم إعادة تصنيع شوكولاتة كادبوري بالحليب بصيغ مختلفة في عام 2006 ومرة أخرى في عام 2009 مع إضافة زيت النخيل كبديل لزبدة الكاكو في بعض المنتجات، وبدأ الغضب الناجم عن انخفاض حجم المنتج في حين بقي السعر نفسه بدون تغيير، وعلى الرغم من أن كادبوري تنص على أن تكلفة الجملة للغرام الواحد يجب أن يكون نفسه ولكن تجار التجزئة لم يطبقوا ذلك. في عام 2009 بشهر أغسطس أعلنت شركة كادبوري بأنها ستعود لاستخدام زبدة الكاكو بدلاً من زيت النخيل ويرجع ذلك لعدم استجابة المستهلكين للمنتج . في سبتمبر من عام 2012 بدأت ألواح الشوكولاته الصغيرة بالظهور في المحلات التجارية البريطانية. تباع شوكولاتة كادبوري بالحليب (Mondelēz) في الولايات المتحدة تحت اسم كادبوري ولكن يتم تصنيعها بواسطة شركة مونديليز الدولية (International).

#### ألواح الشوكولاتة

: منتجات الشوكولاتة بالحليب

لوح الشوكولاتة مع كأس ونصف من الحليب الطازج. بدأ إنتاجه في عام 1905

شوكولاتة بالحليب والكارميل. وهي شوكولاتة كادبوري بالحليب محشوة بالكارميل

شوكولاتة بالحليب بالمكسرات والكارميل

شوكولاتة كادبوري بالحليب محشوة بالكارميل والبندق في المنتصف

شوكولاتة بالحليب والمكسرات والفواكه المجففة

شوكولاتة كادبوري بالحليب باللوز والزبيب

شوكولاتة بالحليب والجوز

شوكولاتة كادبوري بالحليب والبندق

شوكولاتة بالحليب التركية

شوكولاتة كادبوري بالحليب مع الحلقوم التركي في المنتصف

شوكولاتة بالحليب دبل شوك

شوكولاتة كادبوري بالحليب محشوة بالكريمة. بدأ إنتاجه في عام 2006 ولكنه انقطع في عام 2009

شوكولاتة بالحليب ريتسر

شوكولاتة كادبوري بالحليب محشي كالشطيرة بين قطع من بسكويت ريتسر المالح

LU الشوكولاتة بالحليب

LU شوكولاتة كادبوري بالحليب محشي كالشطيرة بين قطع بسكويت

شوكولاتة بالحليب و قطع حلوى الجيلي

شوكولاتة كادبوري بالحليب ( مارفيلوس ) مع قطع حلوى الجيلي

شوكولاتة كادبوري بالحليب ( مارفيلوس ) مع قطع الكوكيز والمكسرات المقرمشة

شوكولاتة كادبوري بالحليب مع قطع من الكوكيز وحببات البندق واللوز المغطاة بالكراميل

شوكولاتة بالحليب ( مارفيلوس ) مع العسل وحلوى الجيلي

(pretzel) شوكولاتة كادبوري بالحليب مع حلوى الجيلي بنكهة الكولا والعسل و بريزيل المملح

شوكولاتة بالحليب (مارفيلوس) مع قطع الموز والكارميل الهشه

. شوكلاتة كادبوري بالحليب مع قطع الموز والكراميل الهشة

شوكولاتة بالحليب (مارفيلوس) مع قطع الأوريو

.شوكولاتة كادبوري بالحليب مع الحبات الأوريو الصغيرة وقطع من الشوكولاتة البيضاء

شوكولاتة بابلي بالحليب

.شوكولاتة كادبوري بالحليب محتوي على فقاعات

شوكولاتة بابلي البيضاء بالحليب

.شوكولاتة كادبوري البيضاء بالحليب والذي يحتوي على فقاعات

شوكولاتة بابلي بالحليب والنعناع

.شوكولاتة كادبوري بالحليب ويحتوي على فقاعات وعليه طبقة من كريمة النعناع

شوكولاتة بابلي بالحليب والكراميل

.شوكولاتة كادبوري بابلي بالحليب ويحتوي على فقاعات وعليه طبقة من الكراميل

شوكولاتة بابلي بالحليب والنعناع

.شوكولاته كادبوري بالحليب بحجم أصغر

شوكولاتة بالحليب وبسكويت أوريو

.شوكولاتة كادبوري بالحليب مع كريمة الفانيليا وقطع من بسكويت الأوريو

(Daim) شوكولاتة بالحليب وحلوى ديم

(Daim). شوكولاتة كادبوري بالحليب مع قطع صغيرة من اللوز المغطى بالكراميل وحلوى ديم

شوكولاته بالحليب والكراميل والجوز

شوكولاته كادبوري بالحليب مع طبقة من الكراميل والجوز المجروش.

شوكولاتة بالحليب والبسكويت الذهبي

شوكولاتة كادبوري بالحليب بطبقة من كريمة الفانيليا والبسكويت الذهبي

شوكولاته بالحليب والنعناع الهشة

شوكولاتة كادبوري بالحليب مع النعناع ومنكهة بالعسل. وهو منقطع حالياً

شوكولاته بالحليب والبرتقال المسحوق

شوكولاتة كادبوري بالحليب مع البرتقال ومنكهة بالعسل. بدأ إنتاجه في عام 2003 ولكنه انقطع في عام

2004

ألواح الشوكولاتة ذات إصدارات محدودة

شوكولاتة بالحليب ذات النقط والخطوط

لوح شوكولاتة كادبوري بالحليب مع الشوكولاتة البيضاء. بدأ إنتاجه كمنتج إصداره محدود بعام 2010

شوكولاته بالحليب (بيق رايس)

شوكولاتة ويفر مغطاة بكريمة القهوة وقطع من البسكويت مغطسة في شوكولاتة كادبوري بالحليب. بدأ

إنتاجه كمنتج ذا إصدار محدود في عام 2011 وهو منقطع حالياً

شوكولاتة بالحليب بالفراولة والكريمة

شوكولاتة كادبوري بالحليب مع الفراولة والزبادي. بدأ إنتاجه في عام 2013 ثم انتج مرة أخرى بصيف

2014

شوكولاتة بالحليب وينتر ونديرلاند

لوح شوكولاتة كادبوري بالحليب مع الشوكولاتة البيضاء على شكل شجرة. بدأ انتاجه كمنتج محدود في عيد الميلاد بعام 2013 وهو منقطع حالياً

.شوكولاتة بالحليب سنوي ديلايت

شوكولاتة كادبوري بالحليب بنكهة الفانيليا محشوة بالكريمة. بدأ انتاجه كمنتج محدود في عيد الميلاد بعام 2013 وحصري في متجر تيسكو

شوكولاتة بالحليب ( هوي بوني )

شوكولاتة كادبوري بالحليب مع قطع من الشوكولاته البيضاء على شكل أرانب صغيرة. بدأ انتاجه كمنتج محدود في عيد الفصح بعام 2014

الاستردادات

استيراد المنتجات في شهر يوليو من عام 2007 عُرمت شركة كادبوري بمليون جنية استرليني وذلك بسبب كون منتجاتها عرضة لخطر الإصابة بفايروس السالمونيلا (في مصنع بمارلبروك، هيرفوريشير). وأيضاً انفقوا 30,000,000 جنيه استرليني لتعقيم المصنع. في 14 من سبتمبر في عام 2007 ، قامت أحد منتجات كادبوري (كادبوري شويسب) بالتحقيق في خطأ في التصنيع بسبب التحذيرات بالحساسية، وهذا مادي إلى الاسترداد الثاني للآلاف من المنتجات خلال عامين. وأيضاً الخطأ المطبعي بإغفال طباعة (حساسية تجاه جوز) على الغلاف في مصنع كينشام بما يقارب 250 جرام من ألواح الشوكولاتة. وفي عام 2008 ترك شركة كادبوري بلا تأثير، وذلك بعد اكتشاف تلوث منتجات الشوكولاتة بالحليب (العلامة التجارية لكادبوري) المصنوعة في الصين بمادة الميلامين، حيث أن الميلامين مادة كيميائية سامة ولاسيما للأطفال الرضع والتي يمكن استخدامها بأمان في صناعة البلاستيك

المالك	كادبوري
الحالي	
موقع الويب	<a href="http://www.cadbury.co.uk/products/cadbury-dairy-milk-11294">www.cadbury.co.uk/products/cadbury-dairy-milk-11294</a> (الإنجليزية)

## مكافيتز

هي علامة تجارية بريطانية للوجبات الخفيفة مملوكة للشركة (McVitie's: بالإنجليزية) مكافيتز أو المتحدة للبسكويت. الاسم مشتق من صانع البسكويت الإسكتلندي الأصلي، مكافيتي & برايس المحدودة. الذي أنشئ في عام 1830 في شارع روز في إدنبرة، اسكتلندا. انتقلت الشركة إلى مواقع مختلفة في المدينة قبل إكمال مصنع سانت أندروز للبسكويت في شارع روبرتسون في حي جورج في عام 1888. كما أنشأت الشركة واحدة في غلاسكو واثنين من مصانع التصنيع الكبيرة جنوب الحدود، في هيتون مصلى، ستوكبورت، وهارزلدن، لندن. تحت المتحدة للبسكويت، حصلت ماكفيت على مذكرة ملكية من الملكة إليزابيث الثانية

الأكثر مبيعا البسكويت المصنعة في المملكة المتحدة، ومكفيتي تنتج الشوكولاته سهلة الهضم، هوبنوبز والشاي الغني (في المرتبة البسكويت المفضلة لثلاث ل دونك في الشاي)، ويافا كعك (أفضل كعكة مبيعا في المملكة المتحدة)

## التاريخ

والذي ينتج أكثر من 2000 كعك من يافا في الدقيقة Stockport و Manchester في McVitie مصنع

كان لدى روبرت ماكفيتي عملان للبسكويت على رأس ليث ووك في أدنبرة عام 1870: 12 شارع أنتيغوا وشارعان شرق لندن. عاش ماكفيتي في مكان قريب في شقة في 76 شارع بروتون

انضمت شركة تشارلز إدوارد برايس إلى شركة البسكويت المعروفة باسم روبرت ماكفيتي عام 1875 لإنشاء ماكفيت أند برايس. عند وفاة روبرت كبار، انضم روبرت ماكفيتي جونيور وتوسعت الشركة. في عام 1888 الضخمة في شارع روبرتسون في حي جورج في جنوب St Andrews Biscuit Works قاموا ببناء أعمال غرب إدنبرة.

على الرغم من أن مصنع جورج الأصلي قد احترق في عام 1894، إلا أنه تمت إعادة بنائه في نفس العام وظل يعمل حتى عام 1969، عندما توقف الإنتاج وتم نقل العمليات إلى المواقع الإنجليزية التي تم تأسيسها في هارلسيدن في عام 1910 ومانشستر في عام 1917. استحوذت الشركة على مخبز أدنبرة لسيمون هندرسون وأولاده في عام 1922. اندمجت ماكفيتي & برايز مع شركة مخبز اسكتلندية أخرى، ماكفلارين، لانج وشركاه، في عام 1948 لتصبح المجموعة المتحدة للبسكويت. يتم تصنيع منتجات العلامة التجارية الخاصة بـ ماكفيتي الآن في خمسة مصانع بالمملكة المتحدة: المصانع السابقة لـ ماكفيتي & برايز في هاريلسدن ومانشستر، مصنع ماكفلارين السابق، لانج وشركاه. يدعى فيكتوريا لأعمال البسكويت في غلاسكو، وهو مصنع سابق لكار أطلق عليه أعمال البسكويت تأسست عام 1831 في كارلايل، ومصنع شركة ماكفيتيز كيك (المعروف سابقًا باسم رايلي توفى ووركس) في هاليفاكس





.والذي ينتج أكثر من 2000 كعك من يافا في الدقيقة Stockport و Manchester في McVitie مصنع

أول بسكويت رئيسي من ماكفيتي & برايز كان ماكيفيتي ديجستيف، الذي تم إنشاؤه في عام 1892 بواسطة موظف شاب جديد في شركة تدعى ألكسندر برانت. أعطيت البسكويت اسمها لأنه كان يعتقد أن محتواه العالي من صودا الخبز كان بمثابة أداة تساعد على هضم الطعام. كان جرانت في وقت لاحق ليصبح العضو المنتدب للشركة، في عام 1923 كان هو المستفيد الرئيسي في إنشاء المكتبة الوطنية في اسكتلندا بمنح مبلغ 100000 جنيه استرليني. تبرع غرانت بمبلغ إضافي قدره 100000 جنيه استرليني في عام 1928 للمساعدة في بناء مبنى المكتبة الوطنية على جسر جورج الرابع في إدنبرة

تم إنشاء ماكفيتي للشكولاتة والقمح الهضمي في عام 1925. يتم تناول أكثر من 71 مليون عبوة من هضم الشوكولاته في مكفيتي في المملكة المتحدة كل عام، أي ما يعادل 52 بسكويت في الثانية. تم إطلاق

في Jaffa Cakes هوبنوبز في عام 1985 وتم اتباع نوع من شوكولاتة الحليب في عام 1987. تم إطلاق عام 1927، وتم تصنيفها كأفضل كعكة أو بسكويت مبيعًا في المملكة المتحدة في عام 2012

كعكة زفاف للأميرة إليزابيث وفيليب ماونت باتن. تم تغيير McVitie & Price في عام 1947، صنعت في عام 2002، ولكن تم استبدال هذا في عام 2005 إلى McV إلى McVitie اسم بعض المنتجات في خط بترخيص United Biscuits التجارية. في عام 2007، قامت McVitie بنسخة معدلة من شعار علامة لإنتاج البسكويت في اليابان Meiji Seika Kaisha Ltd لشركة McVitie علامة



الشوكولاته الهضمية مكفيتي. تم إنتاجه لأول مرة في عام 1925 ، ووصفه كاتب السفر بيل برايسون بأنه «تحفة بريطانية». إنه البسكويت الأكثر شعبية في المملكة المتحدة الذي يغمره الشاي

في عام 2009، تم التصويت البسكويت مكفيتي والبسكويت الأكثر شعبية دونك في الشاي، مع مكفيتي في المرتبة المراكز الثلاثة الأولى البسكويت المفضلة في Hobnobs الشوكولاته، الشاي غني و digestives البلاد في عام 2009

في مارس 2011، تم إعلان أن الأمير وليام قد اختار كعكة العريس لحفل زفافه، وهو مصنوع من 1.700 بسكويت غني من ماكفيتي و 17 كيلوغرام (37 رطل) من الشوكولاته.

عن نيتها لجعل 157 دورًا لأرضية المحلات التجارية زائدة عن الحاجة McVitie في يونيو 2014، أعلنت في منشأة التصنيع في مانشستر. كان إعلان التكرار هذا يرجع أيضًا إلى أجندة التحديث للشركة ويتضمن أيضًا الانتقال من تشغيل لمدة 8 ساعات لمدة 5 أيام إلى تشغيل لمدة 12 ساعة لمدة 7 أيام.

التركية Yildiz ، مملوكة لشركة McVitie's ، وبالتالي United Biscuits في نوفمبر 2014، أصبحت انظر) pladis ك United Biscuits والتي جمعت في عام 2016 بعض الشركات التابعة لها بما في ذلك (United Biscuits).



مكفيتي هوبنوبس (عادي). تمت تسمية نسخة الشوكولاته بالبسكويت المفضل في المملكة المتحدة في استطلاع عام 2014

خطوط إنتاج

بسكويت

قصدير بسكويت دايجست في القرن التاسع عشر من ماكفيت أند برايس، يقع في متحف فيكتوريا وألبرت في لندن

Digestives

التين رول

المكسرات الزنجبيل

Hobnobs

Boasters. ملفات تعريف الارتباط، بما في ذلك

الشاي الغني

البطريق طائر

سيارة اجره

سبيكة ذهب

جميع الزبدة الغربية

كعكة الفاكهة

الأذواق

BN

ديلي تشوك

ثلاثي

المتحدة (توقف)

بسكويت كلوب





قصدير بسكويت دايجست في القرن التاسع عشر من ماكفيت آند برايس، يقع في متحف فيكتوريا وألبرت في لندن

كيك

لايلز جولدن شراب الكيك

كعكة جامايكا بالزنجبيل

كعكة الليمون

رولز ميني

الفطائر

كيك تونس

كعكة الفاكهة

الجواهر المثلجة

كعكة جزر

كعك يافا

وجبات خفيفة أخرى

شيدر صغير (نكهات "أصلية" و "باربيكيو")

Cheddars

شيدر صغير

Krackaweats

اختيار البسكويت فيكتوريا

McVities شرائح الهضم

وجبة الإطار

Hobnob أصناف هضمية و) يقضم

يخفف الجهاز الهضمي

رقائق التكسير



شيدر صغير (نكهات "أصلية" و "باربكيو")



بسكويت الشوكولاتة الهضمي من ماكفيتي.

معلومات عامة	
البلد	<a href="#">المملكة المتحدة</a> 
التأسيس	1830
النوع	<a href="#">علامة تجارية</a> — <a href="#">شركة</a> <a href="#">لغذاء</a>
<a href="#">الشكل القانوني</a>	<a href="#">شركة مساهمة عامة</a> <a href="#">(S.A)</a>
المقر الرئيسي	<a href="#">المملكة المتحدة</a>
مواقع الويب	<a href="#">mcvities.com</a> <a href="#">mcvities.it</a>

## المنظومة الاقتصادية

الصناعة [confectionery \(en\)](#)

## أهم الشخصيات

المالك [United Biscuits \(en\)](#)

أسوشيتد بريتش فودز

# Associated British Foods plc

أسوشيتد بريتش فودز هي شركة صناعات غذائية بريطانية. يقع مقرها في لندن، وتوظف أكثر من 112 ألف شخص.

## معلومات عامة

البلد	<a href="#">المملكة المتحدة</a> [1]
التأسيس	1935
النوع	<a href="#">عمل</a> — <a href="#">شركة أغذية</a> — <a href="#">تجاري</a> [1]
<a href="#">الشكل القانوني</a>	<a href="#">شركة عامة</a> — <a href="#">مقاولة</a>
المقر الرئيسي	<a href="#">لندن</a> [2]
موقع الويب	<a href="#">abf.co.uk</a>



## المنظومة الاقتصادية

الصناعة [معالجة الأغذية](#)

## أهم الشخصيات

المدير التنفيذي (2005 – [جورج جي. ويستون](#) [3])

الرؤساء (2009 – [تشارلز سنكلير](#) [4] 2018)

[Michael McLintock](#) (en)

(2018 –) [3]

الموظفون 102,000

## الإيرادات والعائدات

البورصة

- [سوق لندن للأوراق المالية](#) (ABF)

كومباس جروب



كومباس جروب هي شركة خدمات طعام بريطانية متعددة الجنسيات مقرها في تشيرتسي، ساري . إنها أكبر شركة خدمات أغذية في العالم. تعمل مجموعة كومباس في حوالي 50 دولة وتوظف أكثر من 550,000 شخص. إنه يخدم حوالي 5.5 مليار وجبة سنويا في مواقع مختلفة تشمل المكاتب والمصانع والمدارس والجامعات والمستشفيات والمواقع الرياضية والثقافية الرئيسية ومعسكرات التعدين والمنشآت

الإصلاحية ومنصات النفط البحرية. كومباس جروب مدرجة في بورصة لندن وهي مكون من مؤشر  
 . فاينانشال تايمز 100 . وهي أيضًا شركة فورتشن جلوبال 500

معلومات عامة	
البلد	 المملكة المتحدة
التأسيس	1941
النوع	شركة — مقاوله — عمل تجاري تكتل — عامة
الشكل القانوني	شركة عالمية محدودة
المقر الرئيسي	نشيوتسي، [2]
مواقع الويب	<a href="http://compass-group.es">compass-group.es</a> <a href="http://compass-group.co.uk">compass-group.co.uk</a>
المنظومة الاقتصادية	
	الصناعة خدمة الأاطعام
أهم الشخصيات	
الملاك	<ul style="list-style-type: none"> <li>بلاك روك [3]</li> <li>(2015) (9.99 %)</li> <li>MFS Investment Management (en)</li> <li>(2015) (10.07 %)</li> <li>Invesco (en)</li> <li>(2015) (4.95 %)</li> </ul>
المدير التنفيذي	Dominic Blakemore (en) [4] (2018 – )
الرئيس	Paul S. Walsh (en) [4] (2014 – )
الإيرادات والعائدات	
البورصة	<ul style="list-style-type: none"> <li>سوق لندن للأوراق المالية (CPG)</li> </ul>

العائدات	£22.964 billion (2018)[1]
الدخل التشغيلي	£1.690 billion (2018)

## كليبز تيز

شركة شاي بريطانية، مقرها في بيمنستر في دورست، تأسست عام 1984 Clipper كليبز تيز

في عام 1994 كانت من أول الشركات في المملكة المتحدة التي تحصل على شهادة التجارة العادلة

بيعت كليبز تيز عام 2012 إلى رويال ويسانن مقابل 50 مليون جنيه إسترليني

## بونجانا

ومقرها Thopson's Tea هي علامة تجارية للشاي، تنتجها شركة شاي ثومبسونز تي Punjana بونجانا في بلفاست في أيرلندا.

تأسست ثومبسونز تي في عام 1896.

تعتبر من أكثر العلامات التجارية للشاي شعبية في أيرلندا الشمالية وسكوتلاندا. تستورد الشاي من حدائق  
أسام في شمال الهند ومنحدرات جبل كينيا

تاريخ	1896	
التأسيس		
المقر	<u>يلفاست</u>	
الرئيسي		
المنتجات	<u>شاي</u>	

بيتيز أند تيلورز أوف هاروغيت

تعرف أيضاً بمجموعة بيتيز أند ( Bettys and Taylors of Harrogate ) بيتيز أند تيلورز أوف هاروغيت  
تيلورز المحدودة) شركة مقرها مدينة يوركشاير في إنجلترا

تملك الشركة علامات تجارية: بيتيز، تيلورز أوف هاروغيت، شاي يوركشاير



غرف شاي بيتي، هاروغيت، 1971.

### معلومات عامة

البلد

 المملكة المتحدة

التأسيس	1962
النوع	عمل تجاري
المقر الرئيسي	هاروغيت
موقع الويب	<a href="http://bettys.co.uk...">bettys.co.uk...</a>
<b>المنظومة الاقتصادية</b>	
الصناعة	بيت الشاي
المنتجات	يوركشاير تي

## هورنيمانس

.علامة تجارية للشاي تملكها شركة ياكوبس دوفي إيغبرتس Hornimans هورنيمانس

.مقرها في جزيرة الرجل وأصدرت عام 1826

وتتوافر في العديد من الأسواق منها إسبانيا وأوروغواي والإكوادور وكولومبيا وغيرها

## تيتلي

هي شركة مصنعة للمشروبات، تأسست عام 1837 في يوركشاير في إنجلترا. وهي أكبر شركة Tetley تيتلي شاي في المملكة المتحدة وكندا، وثاني أكبر شركة في الولايات المتحدة من حيث الحجم

ينتشر عملها من حيث التصنيع أو التوزيع في حوالي أربعين دولة، وتبيع أكثر من ستين علامة تجارية لأكياس الشاي

تمتلكها منذ عام 2000 شركة تاتا غلوبال بيفرديز (شركة تاتا العالمية للمشروبات) (واسمها السابق تاتا تي)، ومقرها في كالكوتا، مما جعلها ثاني أكبر مصنع للشاي في العام بعد شركة يونيليفر



تاريخ التأسيس	1837 
الدولة	 المملكة المتحدة 
المالك	تاتاكونزومر البرودكتس 
الصناعة	طعام 
المنتجات	شاي

## ليبتون

هي علامة تجارية بريطانية مشهورة للشاي في العالم، مملوكة لشركة (Lipton: بالإنجليزية) ليبتون يونيليفر. لدى ليبتون سلسلة متاجر في المملكة المتحدة، تم بيعها لاحقاً لشركة أرجيل فود، وبعد ذلك اتجهت الشركة لمبيعات الشاي فقط. سميت الشركة على اسم مؤسسها السير توماس ليبتون الذي أسسها في أواخر القرن التاسع عشر في غلاسكو، اسكتلندا. تُباع مشروبات ليبتون الجاهزة للشرب بواسطة شركة بيبسي ليبتون إنترناشيونال، وهي شركة مملوكة بشكل مشترك لشركة يونيليفر وبيبيسيكو.

تاريخ ليبتون

المتاجر

في عام 1871، استخدم توماس ليبتون مدخراته لفتح متجره الخاص في غلاسكو، وبحلول ثمانينيات القرن التاسع عشر، نما العمل إلى أكثر من 200 متجر. في عام 1929، اندمجت تجارة التجزئة في بقالة ليبتون مع العديد من الشركات لتشكيل مجموعة أغذية تضم أكثر من 3000 متجر. تم تداول المجموعة تحت أسماء مختلفة، ولكن تم تسجيلها في سوق الأوراق المالية في المملكة المتحدة كموردين متحالفين. أصبحت ليبتون سلسلة متاجر تركز على المدن الصغيرة. في عام 1982 استحوذت شركة أرجيل فود على الحلفاء، وتمت إعادة تسمية أعمال المتاجر إلى بريستو خلال الثمانينيات

## الشاي

بدأ توماس تجارة البقالة سريعاً «مثل البطة في الماء» وسرعان ما تحول أحد المتاجر إلى سلسلة متاجر في جميع أنحاء غلاسكو. كان الشاي أحد المنتجات التي كان سيبيعها لعملائه، ولم يمض وقت طويل قبل أن يكتشف إمكانات هائلة في هذا المشروب المنعش واشترى أول مزارع شاي له في سيلان (سريلانكا حالياً). ثم أعاد تنظيمه وقدم نظاماً مبتكراً خط نقل لجعل نقل الأوراق أكثر كفاءة

الحركة الدعائية، تعتبر الحركات الدعائية مذهلة في وقتها حيث تعتبر غير عادية، حيث اعتبر الملصق الأصفر عندما تم افتتاح أول متجر بقالة ليبتون® في غلاسكو 1871

ذهب توماس في شاي ليبتون إلى العالمية، حيث اعتبر حينها أن الشاي للرفاهية وسعره غالي، أسس شركة لتغليف الشاي في هوبوكين، نيو جيرسي وبدأ في البحث عن طرق لجعل Thomas J Lipton Co.® التعبئة والتغليف والشحن أقل تكلفة. بدلاً من الوصول إلى الصناديق، تم تعبئة أوراق في أوزان مختلفة. واتبع استراتيجية لتقربة من الجمهور حيث كان كأول شخص يبيع أوراق الشاي مباشرة، لذا لم يكن عليك أن تكون من طبقة أرستقراطية لتوفر الشاي

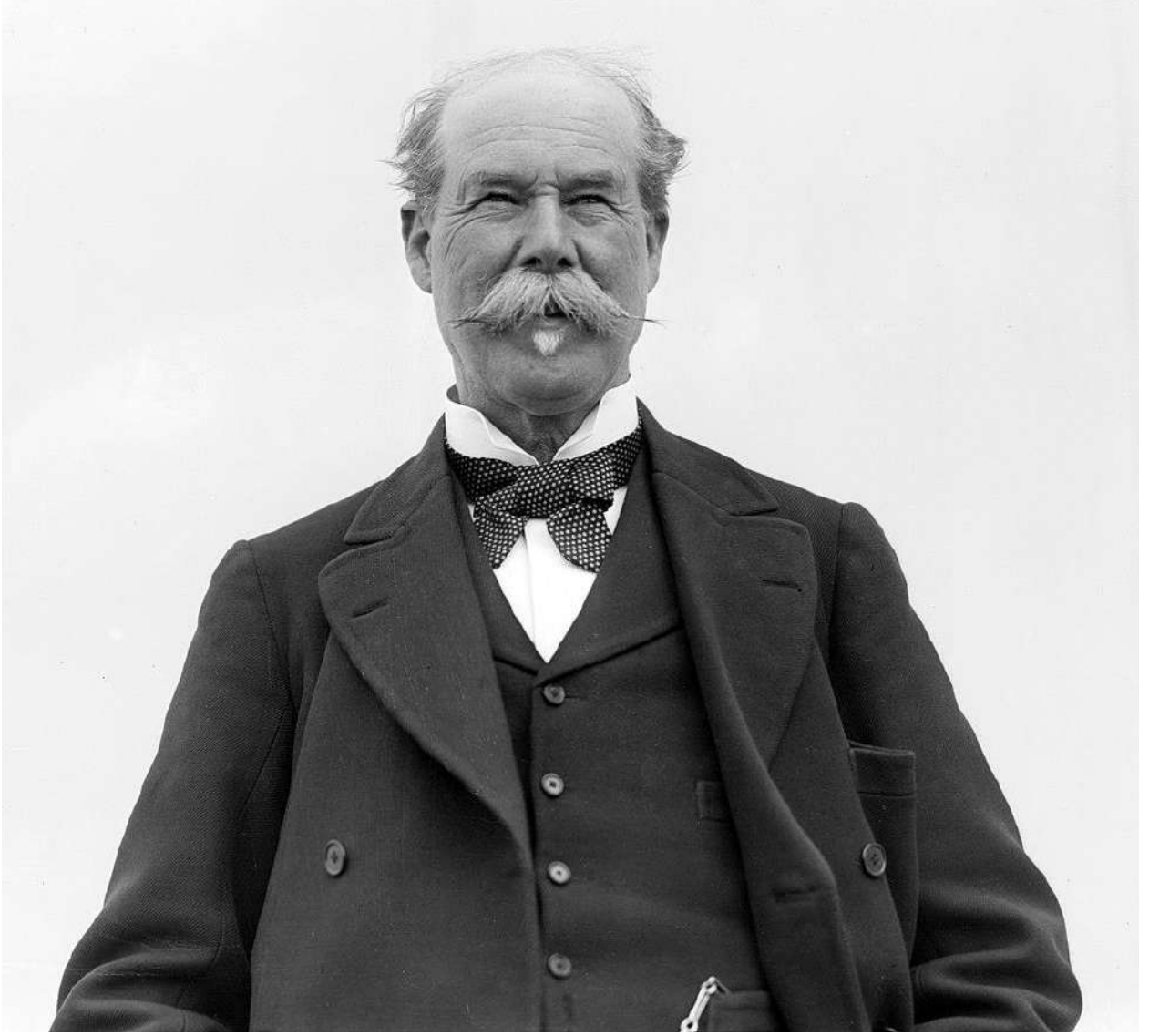

توماس لبيتون

ثورة أكياس الشاي، سابقاً كان يباع الشاي أوراقاً، إلا أن قام توماس بالخطوة التالية للذهاب للعالمية بشاي لبيتون بعد التقرب من الجمهور، وهي ابتكار أكياس الشاي. لم تكن من ابتكاره هو نفسه لكن الاكتشاف جاء من الأمريكي توماس سوليفان أكياس الشاي بالصدفة (أرسل عينات من الشاي إلى العملاء في أكياس

حرير وافترضوا بعد ذلك أنه يجب وضعها في الماء). رأى توماس ليبتون المستقبل، وكان هو أول من بدأ  
..بيع أكياس الشاي. كما كان أول من طبع تعليمات التخدير على بطاقات أكياس الشاي

### تطور منتجات ليبتون

تنوعت منتوجات ونكهات شاي ليبتون، من الساخن حتى الشاي المثلج، الشاي الأسود والشاي الأخضر،  
والذي بالليمون والشاي المثلج، وليبتون كركم، ومنها ما يقدم في قناني بلاستيكية مبرداً. وهي ثمانية أنواع  
كالتالي: 26 طعم شاي أحمر و22 طعم من الشاي أخضر وخمسة عشر طعم من نوع شاي مع الأعشاب  
وثلاث أطعمة من نوع الشاي بطعم الفواكه وثلاثة أنواع طعمة من الشاي مع شاي الماتشا والنوع الأخير  
ليبتون بمزايا مفيدة ومنها شاي علاج الضغط النفسي



## تطور ترويج ودعاية شاي ليبتون

كما تنوعت الشعارات والحملات للتواصل للعلاقة بين الشركة والجمهور منها حملة عام 2010 «لا تفرعها حتى تجربها» شعاراً للشاي المثلج. وحملة صيف 2017 استمرت الحملة 23 يوماً عرضاً في الشارع للدعاية لشاي ليبتون المثلج بعنوان «هيا بنا». ومن ضمن تسويقها لشعار ليبتون أنشأت صفحة وصفات ليبتون الموسمية لحفلات الشاي تقدم وصفات تضاف مع شاي ليبتون لتقديمها تختلف عن تلك الأنواع المطروحة في السوق.

## العلامات التجارية

العلامات التجارية الرئيسية ليبتون هي ليبتون العلامة الصفراء وشاي ليبتون مثلج. تشمل خطوط الإنتاج الأخرى نطاق هرم ليبتون (رباعي الأوجه) في أوروبا وأمريكا الشمالية، وشاي ليبتون بالحليب في شرق آسيا. في عام 2008، أطلقت العلامة التجارية ليبتون لينيا في أوروبا الغربية.

## ليبتون العلامة الصفراء

تم بيع ليبتون العلامة الصفراء منذ عام 1890، عندما قدم توماس ليبتون الإصدار الأول من العبوة الصفراء مع درع ليبتون أحمر الذي لا يزال قيد الاستخدام. يباع في 150 دولة حول العالم. ليبتون العلامة الصفراء هو مزيج من عدة أنواع من الشاي، يباع في أكياس شاي وكشاي سائب، ملفوف في كرات صغيرة مثل شاي البارود.

## شاي ليبتون مثلج

يباع شاي لىبتون المثلج بأربع نكهات هي اللىمون والخوخ والمانجو والتوت. تتوفر أيضًا نكهات الشاي الأخضر والمريمية في بعض المناطق.

.يتم بيع نكهتين أخريين حصريًا في العالم العربي: فواكه حمراء وفواكه غريبة

### لىبتون بريسك

هي علامة تجارية للشاي المثلج يتم توزيعها بشكل أساسي في أمريكا الشمالية كمشروع مشترك بين لىبتون وبيبسيكو. وهو يختلف عن العلامات التجارية الأخرى للشاي المثلج لىبتون في أن حمض الفوسفوريك يضاف إلى المزيج، مما يمنح المشروب نكهة حادة مميزة

### شاي لىبتون الهرم

ينتج لىبتون الشاي أيضًا باستخدام أكياس ذات شكل رباعي السطوح كما هو موضح في ماركات الشاي الأخرى.

تم إطلاق لىبتون كلير بخمسة أنواع مختلفة، شاي إرل غري، شاي الإفطار الإنجليزي، شاي الخوخ والمانجو، الشاي الأخضر، المندرين البرتقالي، شاي النعناع والبابونج

### بيور ليف

بيور ليف هي علامة تجارية للشاي المثلج يتم توزيعها بشكل أساسي في أمريكا الشمالية بواسطة مشروع بيبسيكو ليبتون المشترك. على عكس شاي ليبتون المثلج وبريسك، يتم استخدام مسحوق شاي سريع التحضير مجفف بالتجميد، ويتم تخمير الأوراق في سائل

## نطاق التوزيع

يتوفر ليبتون في أكثر من 110 دولة، ويحظى بشعبية خاصة في أوروبا وأمريكا الشمالية وأفريقيا والشرق الأوسط وأجزاء من آسيا وأستراليا (أستراليا ونيوزيلندا) بالإضافة إلى أمريكا اللاتينية ومنطقة البحر الكاريبي. في المملكة (Yellow Label مثل) على الرغم من أصوله البريطانية، لا يتم تسويق شاي ليبتون الأسود المتحدة، حيث يبيع مالك شركة يونيليفر شاي بي جي تيبس هناك، ويتوفر شاي ليبتون المثلج وشاي الفاكهة في المملكة المتحدة

## الجدل حول جودة المنتج

في 2011، وجدت الإدارة العامة لمراقبة الجودة والتفتيش والحجر الصحي في الصين مستويات عالية من المبيدات الحشرية مثل البيفنثرين في مجموعة متنوعة من شاي ليبتون. استجابت شركة يونيليفر بإخلاء الرفوف من جميع المنتجات المتأثرة

في أبريل 2012، أثارت منظمة السلام الأخضر المزيد من الأسئلة حول منتجات ليبتون في الصين، بعد فشل المجموعة التي اشترتها المنظمة من محلات السوبر ماركت في بكين في اختبارات السلامة، مع فشل النتائج المزعومة في تلبية اللوائح المعمول بها في الاتحاد الأوروبي. وذكرت المجموعة أيضًا أن «بعض المبيدات المكتشفة محظور استخدامها في إنتاج الشاي من قبل وزارة الزراعة الصينية». ونفت شركة يونيليفر الصينية النتائج، مشيرة إلى أن جميع منتجات ليبتون داخل البلاد كانت آمنة



### معلومات عامة

سميت باسم	توماس لبيتون
الشعار النصي	Tout l'effet Lipton (بالفرنسية)
البلد	 المملكة المتحدة لبريطانيا العظمى وأيرلندا
التأسيس	 المملكة المتحدة 1890



النوع	ماركة — عمل تجاري — علامة تجارية
المقر الرئيسي	غلاسكو المملكة المتحدة 
موقع الويب	lipton.com... (الإنجليزية)

### المنظومة الاقتصادية

الشركة الأم	سي في سي كابيتال بارترز
المنتجات	شاي مثلج — شاي

### أهم الشخصيات

الملاك	<ul style="list-style-type: none"> <li>بييسيكو</li> <li>يونيليفر</li> </ul>
المؤسس	توماس ليبتون

## شاي أحمد

هو شاي إنجليزي، أنتج لأول مرة في عام 1986، يصنع من أجود (Ahmad Tea: بالإنجليزية) شاي أحمد أنواع الشاي السيلاني والكيبي، مالك الشركة إيراني الاصل<sup>[1]</sup>، ويتم تصديره إلى أكثر من 70 بلداً حول العالم.



### معلومات عامة

التأسيس	1986
النوع	مقاوله — عمل تجاري
الشكل القانوني	شركة خاصة
المقر الرئيسي	المملكة المتحدة
موقع الويب	ahmadtea.com (الإنجليزية)

### المنظومة الاقتصادية

الصناعة	صناعة الغذاء
المنتجات	شاي

توينجز

# TWININGS<sup>TM</sup> OF LONDON

تويننجز شركة تسويق الشاي مقرها أندوفر في مقاطعة هامبشير - إنجلترا

## تاريخ

توماس تويننجز افتتح أول مقهى شاي عام 1706 لا يزال قائما في لندن حتى اليوم وفي عام 1787 أنشأت الشركة شعارها الذي ما زال يستخدم حتى اليوم، والذي يعتقد أنه أقدم علامة تجارية تم استخدامها بشكل متواصل في العالم وفي عام 2006 احتفلت تويننجز بالذكرى الـ 300 للتأسيس.



ول مقهى تويننجز يقع في شارع ستراند - لندن

منتجات



فلسفة تويننجز ويظهر في الأعلى شعار الاحتفال بمرور 300 عام على إطلاق أول منتج لتويننجز

خلال عام 2005 ، قدم أول تويننجز العامة، وعدم التخصص والشاي، تحت العلامة التجارية 'شاي كل يوم'. في عام 2006 بدأت إنتاج الشوكولاتة الفاخرة والمشروبات المعلبة، وأيضا في عام 2007 دشنت مجموعة من علب القهوة الفاخرة في السوق. وتعد الشركة أحد الأعضاء المؤسسين للشراكة الأخلاقية الشاي، وهي مجموعة من شركات تعبئة الشاي التي تعمل من أجل سياسة تجارية عادلة وترصد الأوضاع الأخلاقية المصاحبة لإنتاج الشاي



مدخل متجر توينجز للتراث

معلومات عامة	
البلد	 المملكة المتحدة
التأسيس	1706
النوع	محدودة
الشكل القانوني	شركة التوصية بالأسهم
المقر الرئيسي	لندن - ستراند
موقع الويب	<a href="http://twinings.co.uk">twinings.co.uk</a>
المنظومة الاقتصادية	
الشركة الأم	أسوشيتد بريتش فودز
الصناعة	تسويق الشاي



المنتجات

الشاي

## أهم الشخصيات

توماس تويننج  
المؤسس



علية شاي تويننجز

ريد روز تي  
شركة مشروبات كندية، أسسها ثيودور هاردنغ إستابروكس في عام 1894 في Red Rose Tea ريد روز تي  
سانت جون في نيو برونسويك في كندا

بدأ إستابروكس حياته بالتجارة في الاستيراد والتصدير، ثم اتجه لمجال تجارة الشاي. بدأ في تعبئة الشاي في  
أكياس شاي بدلاً من العبوات الكبيرة

امتلك العلامة التجارية من قبل شركة بروك بوند فودز في المملكة المتحدة سابقاً، وهي حالياً مملوكة  
من شركة يونيليفر

أما في الولايات المتحدة فامتلك العلامة التجارية شركة ريدكو فودز إحدى شركات التابعة لشركة تيكاني،  
ثم اشترتها شركة هاريس تي في عام 2018



1890 تاريخ	✎
التأسيس	
تيكاني المالك	✎
ليتل المقر	
فولز الرئيسي	

تازو  
هي شركة مصنعة وموزعة للشاي وشاي الأعشاب، تأسست في بورتلاند في ولاية أوريغون Tazo شركة تازو

الأمريكية.



وهي الآن تتبع شركة يونيليفر، ومقرها الحالي في كينت في ولاية واشنطن. أسسها ستيفن سميث في عام

1994.

باعتها شركة ستاربكس في عام 2017 إلى شركة يونيليفر في صفقة بلغت 384 مليون دولار أمريكي

# TAZO.



Tazo. مجموعة مختارة من الشاي من شركة شاي

تاريخ التأسيس	1994 
الدولة	 <u>الولايات المتحدة</u> 
المؤسس	<u>ستيفن سميث</u> 
المقر الرئيسي	<u>بورتلاند</u> 
الشركة الأم	<u>يونيليفر</u> 
الصناعة	<u>فن الأكل</u> 
المنتجات	<u>شاي، وكيس شاي</u> 

تي تو هي سلسلة محلات شاي في أستراليا، أسستها ماريان شيرر وجان أوكونور في عام 1996، T2 تي تو

واشترتها شركة يونيليفر عام 2013.

بي جي تيبس  
هي علامة تجارية للشاي في المملكة المتحدة، مملوكة لشركة يونيليفر البريطانية PG Tips بي جي تيبس

تاريخ	1930	
التأسيس		
يونييفر المالك		
المنتجات	شاي	

بوشلز

.شركة أسترالية تنتج الشاي والقهوة Bushells بوشلز

أسسها ألفريد بوشلز عام 1883، حين افتتح محل شاي في كوينلاندا. نقل أبنائه الشركة إلى سيدني عام 1899 وبدؤا بيع الشاي تجارياً، وأسسوا أول شركة بيع شاي في أستراليا. وأقيم مصنع شاي في شارع هارينتون في مدينة سيدني، وقسماً لتحميص القهوة في ميدان أذرتون في منطقة ذا روكس في سيدني.

.استحوذت شركة يونيليفر العالمية على شركة بوشلز في عام 1998، وبقيت العلامة التجارية لها كما هي

بريسك

هي علامة تجارية للشاي المثلج والعصائر، تدار بالشراكة بين بيبسي وليبتون، وهي شركة Brisk بريسك عقدت في عام 1991 بين شركة بيبسيكو وشركة يونيليفر.

في عام 2012 أعلنت شركة بيبسيكو تخطي أرباح بريسك حاجز المليار دولار، مما يجعله أحد العلامات التجارية التابعة لبيبسيكو التي تجمع أرباحاً إجمالية قدرها 22 مليار دولار



شاي مثلج وليموناضة البطيخ، على اليسار) وشاي مثلج بالليمون (على ) Brisk "half & half" ماركة  
اليمن). تباع في الولايات المتحدة

معلومات عامة	
نوع المنتج	شاي مثلج
الأسواق	المكسيك, كندا, الولايات المتحدة
موقع الويب	<a href="https://www.drinkbrisk.com/">https://www.drinkbrisk.com/</a> <a href="http://www.pepsico.com">http://www.pepsico.com</a>

إيرن برو  
إيرن برو هو مشروب غازي اسكتلندي يوصف بأنه المشروب الوطني الثاني في إسكتلندا بعد السكوتش.  
يباع في بريطانيا وجميع دول العالم وهو المشروب الأكثر مبيعاً في إسكتلندا. يعرف المشروب بلونه البرتقالي  
وطعمه الفريد.



خالي من السكر. تم أخذه لفترة من الوقت بعد صبه، لذلك بدأت الفقاعات تتبدد قليلاً Barr IRN-BRU.

معلومات عامة	
المنشأ	<a href="#">اسكتلندا</a>
تاريخ الابتكار	1901
النوع	<a href="#">مشروب غازي</a>

## تشيفاز ريغال

ويسكي سكوتش مخلوط من إنتاج شركة الأخوين تشيفاز (Chivas Regal: بالإنجليزية) تشيفاز ريغال وهي جزء من شركة بيرنوريكار، وُجدت عام 1786 في موطنها بمعمل تقطير "Chivas Brothers" ستراديسلا في كيث، موراي بمنطقة سبيسايد في اسكتلندا، وهو أقدم معمل تقطير في المرتفعات مايزال مستمراً في العمل.

تشيفاز ريغال هو الويسكي سكوتش الرائد في السوق بعمر 12 عاماً فما فوق في أوروبا وآسيا المحيط الهاديء. نمت مبيعاتها إلى 61% بين عامي 2002 و2008. على مستوى العالم حققت تشيفاز ريغال حجم مبيعات بلغ 4,9 مليون صندوق فئة 9 لترات بين عامي 2012 و2013. لكن المبيعات انخفضت إلى

4,4 مليون صندوق عام 2015. كان هذا الويسكي المخلوط الرابع عالمياً من حيث أفضل المبيعات منذ عام 2016.

## التاريخ

قبل 1823: ما قبل تقنين تقطير الويسكي

كان الأخوان جيمس وجون تشيفاز، المولودان عام 1810 و1814 على التوالي، طفلين من بين أربعة عشر طفلاً ولدوا لروبرت وكريستيان تشيفاز، ويعيشون في مزرعة سترائيثان الصغيرة في أبرشية إيلون في أبردينشاير. في عام 1836 وبعمر 26 و22 قرر جيمس وجون ترك أسلوب حياتهما الريفي المُعَدَم بحثاً عن فرص أفضل في أبردين، على مسافة 30 كيلومتراً

إنضم جيمس إلى ويليام ادواردز الذي اشترى في عام 1828 متجراً جيداً للبقالة والسلع الفاخرة والنبيد، ومتجر خمور من أحد أفراد عائلة جون فورست، وكان فورست قد افتتحه عام 1801، لكنه توفي عام 1828DL. أصبح جيمس شريكاً عام 1838. بدأ جون بالعمل في شركة للأحذية والملابس بالجملة، هذه الشركة ستمنح حقوق التوزيع لشركة تشيفاز بروذرز من عام 1860 وحتى Shirres and Co 1886، منذ دخول جون تشيفاز وحتى وفاة جيمس تشيفاز، وبعدها كذلك

توفي إدواردز عام 1841، وتولى تشارلز ستيوارت الإدارة. في عام 1843 مُنح تشارلز وتشيفاز تفويضاً ملكياً لتوريد بضائع للملكة فيكتوريا. عام 1850 تم تعيين ستيوارت وتشيفاز بقائلين ملكيين لوالدة الملكة دوقة كينت، وتبع ذلك العديد من التفويضات الملكية في السنوات اللاحقة. الميزة العظيمة في التفويضات الملكية، ان الطبقة العليا الراقية للنبلاء تسعى دوماً لتتبع وتقليد الملوك، ليُنظر لها بأهمية، وهذا ما أدى إلى إقبال الأثرياء عليهم بشكل كبير

تقنين تقطير الويسكي وأصول إنتاجه: 1823-1893

في اسكتلندا تم تقنين تقطير الويسكي في عام 1823، ما أدى إلى تزايد العلامات التجارية في السوق، بعضها ، لكن الغالبية كانت (ABV) % كان رديئاً ويسبب التسمم احياناً، وبعضها كان ينتج بنسبة كحول 70-72 ، مُشَرَّبة بعد التقطيع في الماء. كان هناك القليل من العلامات التجارية الجيدة، (ABV) % بنسبة 60-65 ، (ABV) % وأخبارها أخذت تنتقل شفاهاً، حدّد آرثر بيل الويسكي الفاخر بأنه الذي يبيع ونسبة كحوله 65 والتي تم تذوقها بعد إضافة الصودا

تم تقنين حقن الويسكي داخل مستودعات بوند في عام 1853 بموجب قانون فوريس ماكنزي، ومع المزج، زاد عدد العلامات التجارية المتاحة للبيع بين عشية وضحاها. خلال هذه الفترة، قرر ستيوارت وجيمس



تشيفاز الاستجابة لمطالب عملائهم الأثرياء للحصول على ويسكي أفضل، من خلال مزج الشعير المختار Royal Glen لإنشاء مزيج خاص. تم إطلاق أول ويسكي سكوتش شراب الشعير مخلوط للشركة، وهو ، في عام 1854Dee

Chivas غادر ستيوارت في عام 1857 ، مما فسح المجال لجون، لتصبح تسمية الشركة الأخوين تشيفاز في عام 1863، تم إطلاق ويسكي سكوتش المخلوط، وهو مزيج من الشعير والويسكي ذو Brothers. العشر سنوات من العمر، رويال ستراديثان

وصفت طبعة 8 مايو 1890 من مجلة اسكتلندا، شركة الأخوين تشيفاز بانها «بلا شك الأفضل في «المبيعات في شمال اسكتلندا».

الوقت الحالي: مابعد عائلة تشيفاز -1893

توفي آخر فرد فعال في عائلة تشيفاز وهو ألكسندر ابن جيمس في عام 1893. بعدها أصبح مجلس إدارة الشركة هو القائم على مهمة إدارة أعمال الشركة، وبضمنه ألكسندر سميث المساعد الموثوق والذراع الأيمن لألكسندر تشيفاز، وكبير الخبراء تشارلز ستيوارت هوراد

في عام 1895 عرض سميث وهوراد شراء الحصبة الأكبر في الشركة وحصبة العائلة، تمت الموافقة لكن بشرط بقاء اسم الأخوين تشيفاز إلى الأبد

في تسعينيات القرن التاسع عشر كان لدى شركة تشيفاز عملاء لتقييم ظروف السوق في الولايات المتحدة، فريق التسويق أرسل تقاريره إلى الشركة متحدثاً عن اقتصاد مزدهر يبحث عن الرفاهية

في عام 1900 قرر هوراد عمل مزيج جديد في ذكرى الأخوين المؤسسين جيمس وجون. باستخدام أفضل أنواع منقوع الشعير والقمح الموجودة في الأسواق والشركة. فابتكر هوراد وصفة يطغى عليها منقوع الشعير تناسب الفاتورة. من خلال تقديم مصطلح «ريغال»، ابتكر هوراد ويسكي بعمر 25 عاماً في عام 1909 يدعى «تشيفاز ريغال»، أقدم ويسكي مخلوط آنذاك، وأطلقه في الولايات المتحدة، ما جعله أول وأقدم ويسكي فاخر في العالم

كان الطريق آنذاك واحداً بالنسبة لتشيفاز ريغال، من عام 1909 وحتى 1915، وخلال هذه الفترة بدأت الحرب العالمية الأولى والتي أصبحت قضية بطيئة وطويلة (1914-1918)، تم استنفاد المخزون القائم حيث فاق الطلب العرض. وتم اغلاق ممرات الشحن البحري إلى الولايات المتحدة، وتحولت تشيفاز إلى بناء المذاخر في الوطن

شركة تشيفاز عام 1936، وقررت أنه من Brokers Morrison & Lundie اشترت شركة ويسكي ، وقلصوا (YO لوخ نيس 20) الصعوبة الحفاظ على البراميل القديمة لفترة طويلة، فقاموا بإنهاء منتج

إنتاج (تشيفاز 25) بشكل كبير. ما أدى إلى تراجعهم عن موقعهم المتقدم وزوالهم. لكنهم أخذوا بالتركيز العلامة الممتازة الاقل مبيعاً، وهو القرار الذي سُنظر اليه بحكمة فيما بعد عندما YO على منتج 12 اندلعت الحرب العالمية الثانية (1939-1945) في أوروبا

المخلوط، فيما كان سيصبح قيمة YO شهد عام 1939 الظهور الأول والمستمر لويسكي تشيفاز ريغال 12 ABV يضع الأمريكيون علامة 86 دليلاً لأنهم يضاعفون)، ABV % قياسية عالمية من 75 درجة، أي 42,8 منذ الآن وصاعداً، ستكون الجودة، العمر (12 عاماً بشكل عام)، الكلفة . (للوصول إلى قيمة الإثبات (عالية)، الشعبية (المبيعات)، الديموغرافيا (العليا)، هي محددات الويسكي الإسكتلندي الفاخر

عام 1949، ما أتاح نظام توزيع وتسويق (Seagrams) تم شراء شركة تشيفاز من قبل شركة سيغرمس أوسع بكثير. كانت شركة سيغرمس مملوكة لليهودي الكندي صمويل برونفمان، وبعد انفتاح الشرق الأوسط على الأسواق بعد الازدهار النفطي وانشاء منظمة أوبك، تم حظر منتجات شركة سيغرمس بما في ذلك تشيفاز ريغال في الدول العربية المستقلة أوائل الستينيات. تراجعت تشيفاز بعدها بأربعة عقود تقريباً، حينما كانت تحت إدارة بيرنوريكار، لكن سرعان ما ازدهرت بسرعة إلى موقع الريادة في أسواق آسيا المطلة على المحيط الهاديء

في عام 1950، اشترت الشركة مصنع تقطير ميلتون (ميلتاون)، وغيرت اسمه إلى (ستراذيسلا) وهو منزل العلامة التجارية في كيث إلى هذا الوقت. المنتج ستراثيسلا منقوع الشعير المفرد هو مكون رئيس للشعير في المزيج

في عام 1997، تم توسيع نطاق تشيفاز ريغال مع إطلاق أنواع اقدم من الويسكي مثل (تشيفاز ريغال 18 عاماً)، وفي عام 2007 (تشيفاز ريغال الجديد 25 عاماً). منتجات أخرى تلت ذلك مثل ميزونارا في. 2018 (XV) في 2015، و (Icon) في 2014، وآيكون (Mizunara)

في عام 2001 إمتلك بيرنوريكار تشيفاز ريغال

### مصنع تقطير ستراذيسلا

يقع مصنع تقطير ستراذيسلا في سبايسايد في اسكتلندا، وهو موطن تشيفاز ريغال ومركز زوّاره. تأسس عام 1786 باسم مصنع تقطير ميلتون/ميلتاون، وهو أقدم معمل تقطير في المرتفعات الأسكتلندية

منقوع شعير ستراذيسلا المنفرد هو نواة ويسكي الشعير في جميع أنواع خليط تشيفاز ريغال، ويُدَعَم بمنقوع ، وقرى Allt-a-Bhainne الشعير من مصانع التقطير الاسكتلندية الشهيرة في لونغمورن، غلينيليفيت،

ميلتونندف وبريس في غلينليفيت (تعرف اليوم باسم بريفييل)، والقمح من مصنع تقطير سترانكلايد في الأراضي الأستلندية المنخفضة.



مصنع تقطير ستراديسلا

#### الجوائز

كان اداء تشيفاز ريغال جيداً في تصنيفات مسابقات المشروبات الروحية، في عام 2013 منحت لجنة حكام مسابقة سان فرانسيسكو الدولية للمشروبات الروحية ميداليتين ذهبيتين لويسي تشيفاز ريغال فئات 18 عاماً و21 عاماً و25 عاماً.



زجاجة شيفاز ريجال

### معلومات عامة

المنشأ	<a href="#">اسكتلندا</a>
بلد المطبخ	<a href="#">سكوتش اسكتلندي</a>
المبتكر	شركة الأخوين تشيفاز ، تشيفاز برودرز
تاريخ الابتكار	1801

### القيمة الغذائية

نسبة الكحول	40%
-------------	-----



، ومقرها اسكتلندا Rockstar North المقر الرئيسي لشركة تطوير الألعاب

معلومات عامة	
البلد	<a href="#">المملكة المتحدة</a>
التأسيس	1988 (ك DMA Design) 2002 (ك روكستار نورث)
النوع	<a href="#">ل روكستار شركة تابعة</a>
المقر الرئيسي	<a href="#">إدنبرة، اسكتلندا، المملكة المتحدة</a>
موقع الويب	<a href="http://rockstarnorth.com">rockstarnorth.com</a> (الإنجليزية)
المنظومة الاقتصادية	
الشركة الأم	<a href="#">روكستار</a>

الصناعة	<a href="#">صناعة ألعاب الفيديو</a>
المنتجات	<a href="#">لعبة فيديو</a>
مناطق الخدمة	جميع أنحاء العالم
<b>أهم الشخصيات</b>	
المالك	<a href="#">تيك-تو إنترأكتيف</a>
المؤسس	<a href="#">دافيد جونز</a>

شركات المنتجات المنزلية والشخصية

ديتول

# Dettol

ديتول هي علامة تجارية لمستلزمات التنظيف والمطهرات والمعقمات، بدأت عام 1932 والشركة مملوكة لشركة ريكييت البريطانية. في ألمانيا يباع تحت اسم ساغروتان

.قبل عام 2002، كانت بعض منتجات ديتول تحمل علامة ديتوكس

.عبوة من ديتوكس مزيل العفن والعفن الفطري قبل أن تحمل العلامة التجارية ديتول



## سائل ديتول المطهر المعقم

، وهو مركب (C 8 H 9 ClO) العنصر النشط في ديتول الذي يضيف خصائصه المطهرة هو الكلوروزايلينول كيميائي عطري. يشكّل الكلوروزايلينول 4.8% من خليط ديتول الكلي، ويتكون الباقي من زيت الصنوبر والإيزوبروبانول وزيت الخروع والصابون والماء.

.حوالي علم 1978، «ديتول المنزلي» على الكلوروكسيلينول (48 جم / لتر)، والترينول، وكحول الإيثيل

سائل لمطهر المعقم الأصلي من ديتول أصفر فاتح في الصورة المركزة، ولكن نظرًا لأن العديد من المكونات غير قابلة للذوبان في الماء، فإنه ينتج مستحلب حليبي من قطرات الزيت عند تخفيفه بالماء، مما يظهر تأثير الأوزو.

## المنتجات الأخرى

يحتوي منظف ديتول المضاد للبكتيريا للأسطح ومناديل ديتول المضادة للبكتيريا على المادة الفعالة كلوريد البنزالكونيوم.



عبوة من ديتوكس مزيل العفن والعفن الفطري قبل أن تحمل العلامة التجارية ديتول.

معلومات عامة	
نوع المنتج	معقم
المالك	• <a href="#">ريكت سينكيزر</a>
بلد الأصل	<a href="#">المملكة المتحدة</a>
أدخلت	؛ منذ 92 سنوات [1] 1932
علامات تجارية ذات صلة	<a href="#">Lysol</a> , another product made by the same company Sagrotan Dettol
الأسواق	على مستوى العالم (باستثناء الولايات المتحدة)
ممثل مفوض	<a href="#">فونكي أكينديلي-بيلو</a>

## سوارفيجا

هي علامة تجارية للمنظفات الأيدي التي تزيل أقوى المواد، تصنعها (Swarfega: بالإنجليزية) سوارفيجا شركة ديب البريطانية المحدودة، ومقرها في دنبي ديربيشاير. يتم استخدام هذه المنظفات من قبل العاملين في أعمال الهندسة والبناء وغيرها من الحرف اليدوية، مثل الطباعة.

وهو عبارة عن مادة هلامية لونها أخضر داكن أو برتقالي، وهي متغيرة اللزوجة (أي تتغير للوضع السائل في حال رج المادة)، وتستخدم لإزالة الأوساخ القوية عن الجلد، وقد تكون هذه الأوساخ عبارة عن الشحوم أو الزيوت أو حبر الطابعة أو أي الأوساخ مقاومة للماء. يستخدم هذا المنتج عن طريق وضع كمية صغيرة على الجلد الجاف، ثم مسحها أو شطفها. كما هو الحال مع المنظفات الأخرى. يعتبر هذا المنظف أكثر فعالية في إزالة الأوساخ القوية من الصابون العادي أو منتجات التنظيف الشائعة الأخرى. بسبب ذلك، أعتد سوارفيجا في العديد من بيئات العمل التي تتعامل بها مع المواد صعبة الإزالة، ويتواجد فيها هذا النوع من الأوساخ، مثل المراائب ومتاجر الآلات.

## تاريخ

قام أودلي باودلر وويليامسون (28 شباط 1916 - 21 تشرين الثاني 2004) وهو كيميائي صناعي بريطاني من هينور، ديربيشاير في عام 1947 باختراع سوارفيجا. ثم قام في عام 1941 بتأسيس شركة لبيع المنظفات، ديب سيلكوير المحدودة، ومقرها في بيلبر، لإنتاج تركيبة تعتمد على الحرير. الاسم مشتق من كلمة ديوتانت التي تصف الفتاة الغنية التي تريد أن تثبت نفسها في المجتمعات المخملية، فاشتق اسم الشركة منها للدلالة على حداثة الشركة ومنتجاتها.

مع الحرب العالمية الثانية أصبح الحرير يستخدم في صناعة الباراشوت، وأدخل الامريكان النايلون إلى بريطانيا، مما هدد صناعة سوارفيجا المعتمدة على الحرير. ومع ذلك، لاحظ ويليامسون أن إدخال النايلون في صناعة المنظفات مفيد لتنظيف أيدي الميكانيكيين. قد تكون هذه خرافة وطريقة تسويقية لجذب الاهتمام، بشكل عام فقد تمت إعادة صياغة تركيبة المنتج وتسويقه على أنه سوارفيجا، ليصبح المنتج الأساسي للشركة، وغير اسم الشركة إلى ديب الكيمائية المحدودة.

قبل إنتاج سوارفيجا، استخدم الميكانيكيون مجموعة متنوعة من المنظفات المنزلية القاسية مثل البارافين (الكيروسين) والرمل والبنزين. لكنها تزيل الزيوت الطبيعية من الجلد، مما يؤدي إلى جفافه وتشققه وتزيد من خطر الإصابة بالتهاب الجلد المهني. وهذا مختلف تماماً مع سوارفيجا، حيث سبب فاعليته لمكوناته ، (C9-C16) الكارهة للماء (أي لا تندمج مكوناته مع جزيئات الماء)، ويتكون أيضاً من متوسطة السلسلة مما يجعل سوارفيجا (في التركيبات الحالية 5-Trideceth) الألكانات وألكان حلقي. ودمجها مع مستحلب أكثر كفاءة في إذابة الزيت والشحوم من المنظف، وبدون ان تسبب مشاكل بالجلد أو ان تزيل زيوت البشرة الطبيعية.

في المملكة المتحدة، يطلق اسم سورا فيجا على جميع المنظفات المشابهة، خاصةً إذا كان لونها اخضر ، وهي كلمة كانت تستعمل في "swarf" هلامي. ووفقاً لموقع الشركة على الإنترنت، فإن الاسم مشتق من ، مثل «حريص "ega" الاوساط الهندسية في مقاطعة ديربيشاير وكانت تعني الزيوت والشحوم قديماً، و على التنظيف». أما الآن فمصطلح «رايش» يعني النشارة المعدنية والرقائق الناتجة عن عمليات تصنيع المعادن. ادعت شركة ديب أن الكلمة تعني الزيت أو الشحوم. أي أنها مادة عبارة عن خليط رطب أو زيتي من الحبيبات المتآكلة من العجلة وبرادة من قطعة الشغل

قامت شركة ديب بتوسيع نطاق منتجاتها وقدمت مجموعة أخرى من المنظفات أو بيعها لنفس المحلات الميكانيكية، فتم تحديد السوق الأصلي للمنتج الجديد (الذي أصبح مألوفاً بعد ان اعجبهم المنتج). أمثلة على المنتجات الأخرى التي قدمتها الشركة مثل جيزر، وهو مزيل شحوم والدهون وقابل للشطف بالماء .يستخدم لغسل القطع الميكانيكية للآلات بدلاً من أن يستعملها الميكانيكيين انفسهم

وفي 3 آذار 2010 تم بيع الشركة المصنعة سورا فيجا لشركة استثمارية مقابل 325 مليون جنيه إسترليني

في عام 2015، استحوذت إس سي جونسون وابنه على الشركة

#### المنتجات المنافسة

فقدت سورا فيجا الوجود المهيمن الذي كانت عليه. فالآن هنالك العديد من المنتجات المنافسة، مثل روزاليكس خمسين وروزاليكس جاونتليت. حتى أن شركة ديب غيرت من طريقة تقديم واستعمالات منتجها سورا فيجا وتوفا فيجا لتصبح للاستخدامات الصناعية. وشمل اللون التغيير فأصبح برتقالي للدلالة على أنها صنعت من مكونات طبيعية وزيت الحمضيات. ويشبه لحد قريب منتجاً كان شائعاً في المملكة "Dirty Paws" المتحدة في الخمسينيات كان يسمى



سوارفيجا - منظف أيدي شديد القوة

ريكيٲ بينكيٲزر

# RECKITT BENCKISER

هي شركة متعددة الجنسيات متخصصة ببيع سلع (Reckitt Benckiser: بالإنجليزية) ريكيٲ بينكيٲزر  
استهلاكية سريعة التداول. تأسست في 1814. يقع مقرها في سلاو، إنجلترا، المملكة المتحدة

منتجات الشركة

Air Wick

Calgon

ريكيٲ بينكيٲزر

ديتول

دوريكس

E45 cream

إنفاميل

مضاد الحموضة

Harpic

Lemsip

Lysol (Marketed as Lizol in India)

Mortein (Marketed as Pif Paf in UAE)

غايفينيسين

Nurofen

Scholl

ستربسلز

Vanish

Veet

Other

Aerogard

Airborne

Amphyl

Bonjela

Brasso

Cēpacol

Clearasil



d-CON

Finish (Calgonit in continental Europe)

Glass Plus

کي واي جيپي

Mr Sheen

Nurofen for Children

Sani Flush

Woolite

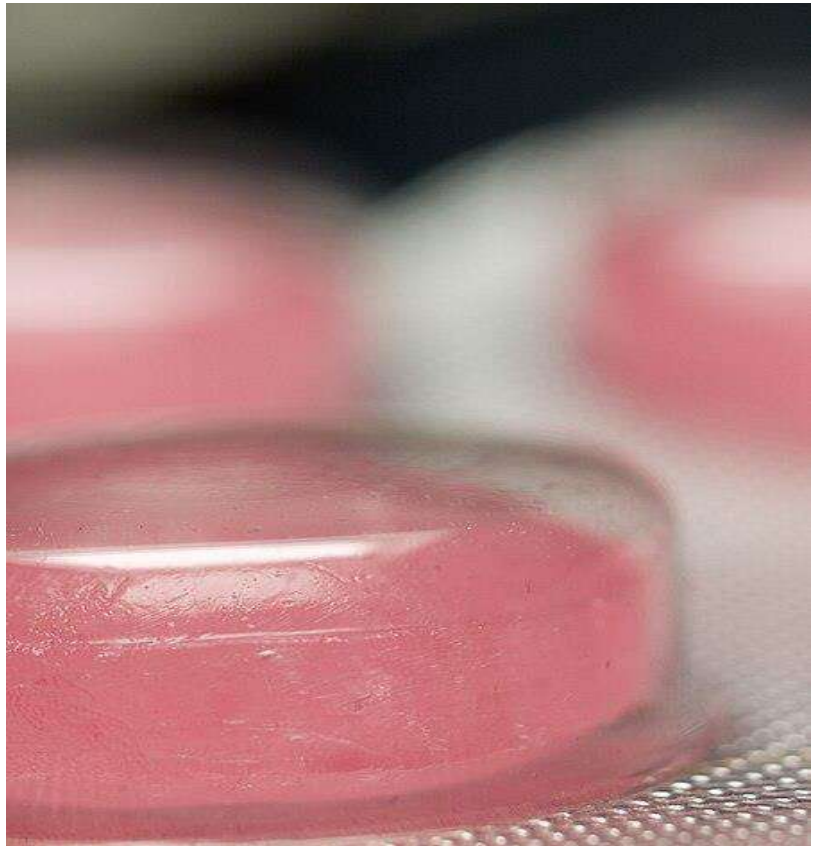

## أقراص استحلاب الحلق ستريبسلز



## حبة تحت اللسان من سوبوكسون



## Lysol منظف الأسطح المتعددة من



منظف الزجاج جلاس بلس



واقيات ذكرية من شركة ديوركس

معلومات عامة	
سميت باسم	<a href="#">Isaac Reckitt (en)</a>
البلد	<a href="#">[5][4][3] المملكة المتحدة</a>
التأسيس	1814
النوع	عامة
الشكل القانوني	شركة عالمية محدودة
المقر الرئيسي	سلاو، إنجلترا، المملكة المتحدة
حلت محل	<a href="#">Reckitt and Sons (en)</a>
موقع الويب	<a href="#">reckitt.com</a> (الإنجليزية)
المنظومة الاقتصادية	
الشركات التابعة	<

	... القائمة
الصناعة	سلع استهلاكية سريعة التداول
المنتجات	توابل، عناية شخصية

### أهم الشخصيات

المؤسس	<a href="#">Johann Benckiser</a> (en)  [9]
المدرء التنفيذيون	<a href="#">Laxman Narasimhan</a> (en)  [12][11][10](2019 – 2022) <a href="#">Nicandro Durante</a> (en)  [13][12](2022 –)
الرئيس	كرستوفر أ. سنكلير  (2018 –) [14][10]
الموظفون	36,344 (2014)

### الإيرادات والعائدات

البورصة	• <a href="#">سوق لندن للأوراق المالية</a> (RB.) 
الدخل التشغيلي	مليار جنيه إسترليني £2.185

آريال (مسحوق غسيل)



أرييل هو نوع من منظفات الغسيل التي تملكها شركة بروكتر أند غامبل.

#### التاريخ

وضعت شركة بروكتر أند غامبل مسحوق الغسيل أرييل في مركزها التقني بالشركة الأوروبية في بروكسل. المنتج الذي يتضمن على وجه الخصوص الإنزيمات، تم تسويقه تحت اسم العلامة التجارية أرييل في عام 1967. وفي العام التالي كتب له الظهور في السوق الفرنسية

معلومات عامة	
نوع المنتج	مسحوق غسيل
المالك	• <a href="#">بروكتروغامبل</a>
بلد الأصل	<a href="#">بريطانيا</a>
أدخلت	1967
توقف	2019/3/9
موقع الويب	<a href="http://www.ariel.co.uk/en-gb">http://www.ariel.co.uk/en-gb</a>

صنسلك



صنسلك (المعروفة أيضًا باسم سيدال في بلدان أمريكا اللاتينية الناطقة بالإسبانية، سيدا في البرازيل، إيدور في تركيا وهازلين في الصين) هي علامة تجارية بريطانية للعناية بالشعر تنتجها شركة ينيليفر. تم تقديم العلامة التجارية في عام 1954 في المملكة المتحدة، وهي متوفرة في معظم دول العالم. إنها علامة تجارية للعناية بالشعر في الهند وبنغلاديش وسنغافورة وماليزيا وفيتنام والفلبين والبرازيل والأرجنتين وبوليفيا وسريلانكا وباكستان واندونيسيا وتايلاند.

تاريخ

تم إطلاق صنسلك في المملكة المتحدة في عام 1954، وبحلول عام 1959 أصبح متاحًا في 18 دولة مختلفة حول العالم. في ذلك الوقت، كانت صنسلك تتمتع بميزة على أنواع الشامبو الأخرى في السوق لأنها كانت بحاجة إلى تطبيق واحد فقط، مما يعني غسل الشعر بزيوت طبيعية أقل. تم إطلاق شامبو صنسلك كريم للشعر الجاف في عام 1956.

في عام 1960، تم إطلاق شامبو صنسلك تونيك، الذي يحتوي على عنصر علاج الجلد آلانتوين المصمم للمساعدة في الحفاظ على فروة الرأس خالية من العدوى.

في عام 1961، أعيد إطلاق شامبو صنسلك السائل إلى صنسلك بيوتي، لأن «السائل» في الاسم، الذي استخدم في الأصل لتمييز المنتج عن مسحوق الشامبو أصبح بلا معنى لأن غالبية الشامبو كانت الآن في شكل سائل.

في عام 1962، تم تسويق صنسلك كمجموعة من الشامبو لأنواع مختلفة من الشعر.

قامت صنسلك بتحسين تركيبة المنتج بشكل كبير وأطلقت أنواعًا جديدة في عام 1966: أول شامبو رئيسي يحتوي على زيت الزيتون، والذي كان بمثابة مكيف لجعل الشعر ناعماً ويمكن التحكم فيه؛ شامبو للشعر الباهت، والذي يعيد لمعان الشعر الطبيعي؛ شامبو الليمون للشعر الدهني بمكونات تنظيف عميقة.

تم إطلاق رذاذ صنسلك للشعر لأول مرة في عام 1964 لدخول سوق رذاذ الشعر المتوسع، ولكن في عام 1966. تم تطوير تركيبة منتج جديدة أعطت ثباتًا، حتى في الطقس الرطب بينما مع الحفاظ على الشعر.





إعلان عام 1985 لشركة صنسلك، المعروفة باسم سيدا في البرازيل

في عام 1969، تمت إعادة تعبئة شامبو صنسلك في زجاجات جديدة من مادة كلوريد متعدد الفينيل،

والتي كانت أكبر من الزجاجات التقليدية بنفس السعر.

بحلول أوائل السبعينيات من القرن الماضي، تم تصنيع صنسيلك في 27 دولة، وكان أقرب شيء إلى علامة

تجارية عالمية للعناية بالشعر.

تم إطلاق بلسم صنسلك في عام 1971 بثلاثة أنواع للشعر الجاف والعادي والدهني. في عام 1973،

أطلقت شركة صنسلك غسولاً مُثَبِّتاً معطرًا بالهباء الجوي. تم تقديم زجاجة شامبو اقتصادية الحجم

لشركة صنسلك في عام 1974.

في عام 1980، أعيد إطلاق مجموعة صنسلك بأكملها، مع تركيبات محسنة وتصميم عبوات لإدخال العلامة التجارية في الثمانينيات.

في عام 1985، تم إطلاق موس تصفيف الشعر من صنسلك وبعد ذلك بعامين تبعه موس التكييف.

في عام 1993، أطلقت شركة صنسلك مجموعة جديدة من الشامبو والبلسم، والتي تم تطويرها لتلبية احتياجات شعر النساء وتعكس الطريقة التي تفكر بها النساء بشأن شعرهن. المعهد (علامة تجارية من سيدا / سيدال) قام معهد إيدا هير بتطوير المنتجات استجابة لأبحاث السوق.

في عام 2001، دخلت صنسلك في سوق ألوان الشعر للشعر الداكن من النوع الآسيوي. تقدم صنسلك برو كولور مجموعة من سبعة ألوان دائمة من الأسود الطبيعي إلى النحاس مع الصبغات الأرجواني والأحمر والذهبي. تم إطلاقه في الهند وباكستان وتايلاند.



زجاجة شامبو سيدال

معالم

تم إطلاق صنسلك لأول مرة في المملكة المتحدة 1954

ظهر أول إعلان لشركة صنسلك على شاشة التلفزيون 1955

إطلاق بخاخ صنسلك للشعر 1964

شامبو صنسلك أعيد تعبئته في زجاجات كلوريد متعدد الفاينيل. في الوقت نفسه، تم إطلاق 1968

صنسلك في أوروبا والبرازيل وآسيا

إطلاق مكيف صنسلك 1971

أصبح صنسلك أكبر اسم في مجال العناية بالشعر 1975

صنسلك تطلق شامبو 2 في 1 مع بلسم 1982

بدأت حملة صنسلك بخير/ مصفف شعر، بما في ذلك داسي فليمينغ 1986

إطلاق مستويات صنسلك المختلفة للتكييف في الفلبين 1990

قدموا لصنسلك رعاية كلاسيكية وخبيرة في الفلبين 1992

بدأت حملة صنسلك بمعهدا إيدا في أمريكا اللاتينية وآسيا وفرنسا وأستراليا 1993

أعيد إطلاق سيدا/ سيدال/ صنسلك بتغيير جديد، سيراميد للشعر الباهت والضعيف 1996

تم تقديم فروتامين 1998

تم إطلاق مجلة صنسلك اللامع في الأرجنتين 2003

تم تقديم موقع التواصل الاجتماعي عصابة الفتيات في الهند 2008

تم إعادة إطلاق صنسلك باسم صنسلك كإبداعات 2009

الدعاية الإعلامية

بدأت شركة صنسلك أول إعلان تلفزيوني لها في عام 1955 بحملة ركزت على قضايا معينة تتعلق بالشعر. في المملكة المتحدة، ركزت الحملة على الشعر اللامع. خلال الستينيات، ظهر إعلان تلفزيوني لصنسلك لحن من تأليف جون باري، «الفتاة ذات الشمس في شعرها»، والذي أثبت شعبيته لدرجة أنه تم إصداره لاحقًا كأغنية بوب.

تم بث إعلانات صنسلك الإذاعية في عام 1969 مع ديريك نيمو لدعم شامبو صنسلك هيرب الجديد للشعر الذي يعاني من مشاكل يسمى «حكايات الشعر». في أوائل السبعينيات، تم الإعلان عن صنسلك «تحت شعار» كل ما تحتاجه هو صنسلك

#### جمعيات المشاهير

مادونا وكريسدايانتي وماها سلفادور وناتاليا أوريرو وهارت إيفانغليستا وشاكيرا وماريان ريفيرا ومارلين مونرو ظهرت جميعها في الحملة الإعلانية لشركة صنسلك لعام 2008 «الحياة لا يمكن أن تنتظر» والتي تم إطلاقها مع موقع سوبر بول. كانت الفلسفة الكامنة وراء الحملة تدور حول قيام الفتيات باتخاذ خطوات «إيجابية للسيطرة بشكل أفضل على حياتهن» «الشعر على = الحياة على»

الممثلة والممثلة هيومايما مالك هي سفيرة العلامة التجارية لشركة صنسلك في باكستان

الممثلة والممثلة السابقة يوريني نوشيكا هي سفيرة علامة صنسلوك في سريلانكا

معلومات عامة	
نوع المنتج	<u>العناية بالشعر</u>
المالك	• <u>يونيليفر</u>
بلد الأصل	<u>المملكة المتحدة</u>
أدخلت	؛ منذ 70 سنوات 1954
الأسواق	على مستوى العالم (باستثناء كندا والولايات المتحدة)

## ديرمالوجيكا

شركة رعايه شخصيه امريكيه تقع في كارسون كاليفورنيا، ولديها العديد من المنتجات كالمطهرات ومقشرات البشرة واحبار التقنية وعلاجات العيون ومرطبات الجلد، وذلك تعمل أيضا على معالجة حب

استثمار اساسي في المملكة المتحدة وولاياتها وكندا Dermologica الشباب للمراهقين تمتلك شركة  
واستراليا والهند وباكستان وايرلندا وتباع في أكثر من 80 دولة حول العالم

## التاريخ

في عام 1983 وصلت معالجة البشرة المدربه المختصه جين وورواند إلى لوس انجلوس، وبعدها بفترة  
قليله في جنوب افريقيا بقرابة ستة أشهر قد تولى ريمون ورائد صديقها بالوقت ذاك (زوجها الحالي) وظيفة  
كممثّل مبيعات لشركة صناعه تبيع معدات العناية بالبشرة. وتم اعداد غرف صفيه في علاج الجلد وتمت  
اقامتها في صالة عرض لشركة تعليم الطلاب وعرض المعدات وتعزيزها، وبعد ان نجحت في هذه البرامج  
التعليمه حينها قام جين وراي خطه حتى يتم اكمال البرامج والدورات وعند نهاية عام 1983 اسس الزوجان  
وكانت في مارين. وبعد عامين قامت ورواند على تطوير (IDI) مدرسه أصبحت أول معهد للأمراض الجلديه  
زيوت معدنيه، الوان , SD المنتجات على ان تكون خاليه من المواد المهيجه مثل الانولين، كحول  
اصطناعيه والطور وقد اتاها هذه الإلهام عن طريق طلبات طلابها ومن خلال النقص الذي رأته في بعض  
المنتجات الموجوده التي يمكن ان يتم استخدامها على البشرة والاستفادة من نتائجها، فقد كانت جين  
في عام 1986 dermatologica ورواند تعاني من التهاب جلد أو اكزيما شديد في البشرة. وقد تم إنشاء منتج  
المؤول عن العناية بالبشرة وتم عرضه في عدة اماكن مثل صالونات التجميل والمنتجات الصحيه واماكن  
يتم تخزين مسلتزمات التجميل وقد تكون معتمده. وفي عام 2013 حصلت الشركة على ما يقارب مئة الف  
معالج جلدي أو أكثر حول العالم بأكمله و22 مساحة في عدة مناطق مثل (أمريكا الشماليه، أوروبا، اسيا،  
أستراليا، افريقيا، الشرق الأوسط). ومراكز تعلم حول العالم تعمل على تقديم التعليم الاستهلاكي والمهني

على استمرار تشغيل dermalogica وعلاجات مهنيه ومبيعات التجزئة وكل ذلك في نفس المكان وتعمل وهو مكان يتم تعليم الطلاب فيه كمزود للعناية بالبشرة من خلال 35 مركز (IDI) المعهد الدولي للجلديه على تدريب أكثر من 75000 معالج جلدي بأحترافيه (IDI) للتدريب و 45 منتسبين دوليين حيث يعمل Dermalogica وهو مسؤول عن البحث والتطوير في العلاجات. وعتبارا من 1 أغسطس 2015 تعمل Unilevery plc. كشركه تابعه لشركة

## الجدل

مقال يدعى «المراه التي بدأت العبادة» وذلك يرجع the sunday times وفي عام 2011 نشرت صحيفة مرتبطه في علم الاجتماع وفي Dermologica إلى علامه تجاريه معروفه شبيهه بالعبادة. حيث ان كانت المقال قالت جين ورائد: كان المفترض علينا ان نوقع على مستندات تؤكد وتعلن اننا لم ننتمي إلى علم الاجتماع. وذلك بسبب في وجود ناس هنالك دائما كانوا يبتسمون دائما وكانو يقولون الاشياء بشغف وحب كبير وبسبب ذلك الامور اعتقد علم الاجتماع اننا شكلا من غسيل الاموال وكنت استطيع ان ارى لماذا كأفراد قبيله في مهمه Dermologica وذلك لاننا كنا نتحدث عن

جوائز ووسائل اعلام



in styie, Harperz  
bazar,new woman,beauty launchpad, cosmetic Executive women (CEW), Allure,  
American spa, American salon, sheckys

, [https://en.m.wikipedia.org/wiki/Life\_%26\_Style\_(magazine) Life and style], the  
جوائز للنقابه uk beauty awards, Vogue, cool brand

معلومات عامة	
التأسيس	1986
النوع	مقالة — عمل تجاري
الشكل القانوني	شركة خاصة
المقر الرئيسي	كارسون
موقع الويب	<a href="http://dermalogica.com">dermalogica.com</a>
المنظومة الاقتصادية	
المنتجات	<a href="#">cleanser (en)</a> — <a href="#">toner (en)</a> مرطب للبشرة —
أهم الشخصيات	
المالك	• <a href="#">يونيليفر</a>
المؤسس	<a href="#">Jane Wurwand (en)</a>

## دومستوس

بشكل رئيسي ) هي علامة تجارية بريطانية للمنتجات المنزلية التي تحتوي على مواد التبييض Domestos  
. Unilever الشركة المصنعة هي (NaOCl هيبوكلوريت الصوديوم

دومستوس (وكلوروكس ، وهو أساسًا محلول هيبوكلوريت الصوديوم بنسبة 10-25٪ ) يحتوي على 100000 جزء في المليون. ، وهو (10٪) المكون النشط للكلور ، بينما تحتوي العديد من مواد التبييض الأخرى على 50000 أو أقل.



معلومات عامة	
البلد	<a href="#">روسيا</a> <a href="#">المملكة المتحدة</a>
التأسيس	1929
النوع	<a href="#">علامة تجارية</a>
مواقع الويب	<a href="http://domestos.co.uk">domestos.co.uk</a> <a href="http://domestos.ru">domestos.ru</a>

## بريلكريم

هي علامة تجارية بريطانية لمنتجات تصفيف (/ 'brɪlkri:m/) (Brylcreem: بالإنجليزية) بريلكريم الشعر للرجال. كان أول منتج مقدم من «بريلكريم» عبارة عن كريم للشعر تم إنشاؤه في عام 1928 عن طريق كونتي الكيمائية في كيميكو ورك في شارع برادفورد (برمنغهام، إنجلترا). ويعتبر المنتج الرئيسي للعلامة التجارية الحالية. هذا الكريم المقدم عبارة عن مستحلب من الماء والزيوت المعدنية ومثبت بشمع العسل. معروف ويتميز بالتألق العالي الذي يوفر، والذي وُلد اسم المنتج، صادرا من «بريليانتين» و «كريم».

## المالك

وتعتبر شركة الأدوية البريطانية بيتشام هي المالكة لشركة بريلكريم منذ فترة طويلة. تباع العديد من منتجات بريلكريم تباع في جميع أنحاء العالم. حيث يسوق هذا المنتج بريلكريم في الولايات المتحدة بواسطة كومب إنكوربوريتد، وفي أوروبا بواسطة يونيليفر وفي الهند بواسطة إتش يو إل. قبل أن تسيطر جودريج على 51٪ من سارة لي، في مشروعها المشترك جودريج سارة لي في مايو 2010، تم توزيع العلامة التجارية من قبل جودريج في الهند.

## الإعلان

ولقد تم الإعلان عن المنتج لأول مرة على شاشة التلفاز بأغنية "بريلكريم - القليل من الداب سيفعل يا!  
بريلكريم - والتي تقول "ستبدو مبهرًا للغاية وستلاحقك الفتيات جميعًا؛ سيحبون تمرير أصابعهم من  
خلال شعرك". وإصدار آخر كان "بريلكريم - القليل من الداب سيفي بالغرض! استخدم المزيد فقط إذا  
كنت تجرؤ؛ لكن احتسب! ستلاحقك الفتيات جميعًا! سيحبون تمرير أصابعهم من خلال شعرك!" وقد  
أنشئت هذه الاغنية بواسطة هانلي إم نوريوز من وكالة يونغ وروبيكام. وقد تضمن الإعلان التلفزيوني ل  
بريلكريم رسوم متحركة عبارة عن رجل بشعر أشعث قام بوضع القليل من الداب واذ بأعجوبة حصل على  
شعر ناعم ولكن عندما أصبح مظهر الشعر الجاف منشراً وشائع (وذلك مستوحى من الموبوبس من البيلتز)  
فقد تم تغيير السطر الأخير من الأغنية "سيحبون تمرير أصابعهم من خلال شعرك" ليصبح "سيحبون  
المظهر الطبيعي الذي يمنحه لشعرك" ولاحقاً قامت الإعلانات التلفزيونية باستخدام شعارات أخرى مثل  
(عرسان بدون صمغ), وفي سبيعينات القرن الماضي في المملكة المتحدة وكندا تم استخدام شعار آخر  
(القليل من بريلكريم على شعرك سيمنحك ارتداد بريلكريم)

المستخدمين البارزين

من المستخدمين البارزين لبريلكريم

جيمي بافيت الذي غنى إعلان بريلكريم في نهاية قلم رصاص شارب رفيع.

فضل محمود أول لاعب كريكت باكستاني قام بعرض إعلان للمنتج وهذه تعتبر المرة الأولى التي تقوم فيها

علامة تجارية بإستئجار لاعب كريكت باكستاني كنموذج.



معلومات عامة	
النوع	ماركة – علامة تجارية
البداية	1928
المصنع	يونيليفر
الوفرة في السوق	Worldwide
المزود	<u>Combe Incorporated</u> يونيليفر HUL

أكس

أكس هي علامة تجارية لمنتجات العطور والعناية الشخصية للرجال المملوكة لشركة يونيليفر منذ سنة 1983 ومنذ 2002 أصبحت تقدم منتجات أخرى من غير العطور كغسول الشعر وسائل الإستحمام

.مثبت الشعر



وغسول الجسم وما إلى ذلك AXE خط إنتاج شامبو.

### معلومات عامة

نوع المنتج	والعناية الشخصية عطور
الشعار النصي	AXE ist und macht sexy. (بالألمانية) Find your magic (بالإنجليزية)
المالك	• يونيليفر
بلد الأصل	فرنسا
أدخلت	1983 حزيران 6
الأسواق	جميع أنحاء العالم
موقع الويب	<a href="http://www.theaxeeffect.com">http://www.theaxeeffect.com</a>



دوف

هي علامة تجارية لمنتجات العناية الشخصية مملوكة لشركة ينيليفر (Dove: بالإنجليزية) دوف  
وتأسست في المملكة المتحدة



قارورة شامبون تظهر عليها علامة دوف

معلومات عامة	
المالك	• <a href="#">يونيليفر</a>
أدخلت	1955
مواقع الويب	<a href="#">dove.com...</a> (الروسية) <a href="#">dove.com...</a> (الإنجليزية)

ريكسونا



# Rexona

ريكسونا هي ماركة أسترالية لمضادات التعرق مملوكة للشركة البريطانية (يونيليفر)، وبالرغم من تسويقها بأسم (ريكسونا) في أغلب الدول فهي تعرف باسم (شور) في المملكة المتحدة، إيرلندا والهند وتعرف باسم (ديكري) في الولايات المتحدة وكندا وباسم (ريكسينا) في اليابان وكوريا الجنوبية وباسم (شيلد) في جنوب افريقيا.

## التاريخ

طورت في عام 198 على يد الأسترالي (صامويل فولر شيفر) وزوجته (اليس)، المنتج كان متوفراً بعدة صيغ منها الرذاذ المضغوط، المضخات، اللفائف، العصي والكريمات.

في عام 2015، أطلقت العلامة التجارية مجموعة جديدة من العطور بتصميم جديد على شكل علبة، وفي نفس الوقت تم تغيير الصيغة الكيميائية. وقد أدى ذلك إلى رد فعل عكسي واسع الانتشار من جانب المستهلكين مع العديد من مواقع ومنتديات مراجعة المنتجات التي تقدم مراجعات سيئة للغاية وتبث شكاوى من أن الصيغة الجديدة ببساطة ليس لها تأثير مزيل العرق كما في الصيغة القديمة.

عالميا

الهند

أُطلق في عام 1947 كمنافس ل (همام)، ثم منتج (تاتا)، ثم (هندستان يونيليفر). نظرًا لأن (هندستان يونيليفر) تستخدم بالفعل (ريكسونا) كعلامة تجارية للصابون، فقد تم استخدام العلامة التجارية (شور) بدلاً من ذلك لمزيلات العرق، كما هو الحال في المملكة المتحدة وأيرلندا.

الولايات المتحدة الأمريكية

في الولايات المتحدة الأمريكية (ديجري) هي علامة تجارية لمضادات التعرق للرجال والنساء من تصنيع شركة (يونيليفر). يأتي في أشكال عصا، وهلام، ورذاذ. غالبًا ما يأتي شكل العصا مع شعارات مضغوطة في مزيل العرق نفسه بواسطة الختم الواقي. على سبيل المثال، يأتي متنوع «كول راش» مع شعار «خاطر».

تم إنشاء الاسم التجاري ل (ديجري) بواسطة (هيلين كورتيس)، التي استحوذت عليها شركة (يونيليفر) في عام 1996.

## ماركات شور الأخرى

، (شور) هي علامة تجارية مضادة للتعرق أنشأتها شركة (بروكتر وغامبل) في عام 1972، وتم تسويقها لكل من الرجال والنساء. تم نقل ملكية العلامة التجارية إلى شركة (هيلين أوف تروي) المحدودة، التي استحوذت على العلامة التجارية من (انفيفيتف براندز) في مارس 2010. استحوذت (انفيفيتف براندز) ذات المسؤولية المحدودة) وهي شركة محفظة تابعة لمجموعة شركات (جهم نجفي) على العلامة التجارية من (بروكتر وغامبل) في سبتمبر 2006، بعد أن استحوذت شركة (بروكتر وغامبل) على العلامة التجارية (جيليت). على الرغم من وجود العلامة التجارية بالفعل في الولايات المتحدة، فقد تواجدت أيضا كعلامة تجارية في المملكة المتحدة وأيرلندا والهند. منذ أن استحوذت عليها شركة (هيلين أوف تروي) في الولايات المتحدة، يتم تسويق (شور) الآن حصريًا كمضاد للتعرق للنساء.

## الدعاية والتسويق

العلامات التجارية ريكسونا وشوور هم رعاية فريق (ويليامز فورميلا 1). كانت العلامة التجارية قد رعت سابقًا فريق (لوتس فورميلا 1) من قبل من موسم 2014 للفورميلا 1 فصاعدًا.

طورت ريكسوننا أيضًا منصة فلاش تسمى (باورع بامبلونا) والتي تتضمن سباقات عداء الثيران في مختلف البلدان.

معلومات عامة	
المالك	• <a href="#">يونيليفر</a>
بلد الأصل	 <a href="#">أستراليا</a>
أدخلت	1928
مواقع الويب	<a href="#">rexona.ru</a> <a href="#">rexona.com</a>

فازلين



فازلين هي علامة تجارية أمريكية للمنتجات القائمة على الفازلين المملوكة لشركة بريطانية هولندية يونيليفر. تشمل المنتجات الفازلين العادي ومجموعة مختارة من كريمات البشرة والصابون والمستحضرات والمنظفات ومزيلات العرق.

#### اكتشاف الفازلين

في عام 1859 سافر روبرت تشيزبيرو، وهو كيميائي من بروكلين في الثانية والعشرين من العمر، إلى بنسلفانيا لمشاهدة حقول النفط المكتشفة حديثاً. فسمع هناك عمال النفط يشتكون من شمع شبيه بترسب البارافين سمي "شمع القضبان"، يضطرون إلى إزالته في الغالب عن قضبان المضخات الفولاذية إلا أنّ

هؤلاء وجدوا في تلك المادة المزعجة مرهماً مسكناً وشافياً للحروق والجروح. أثار ذلك اهتمام تشييزيرو  
فجمع عينات من شمع القضبان وحملها إلى منزله وباشر فحصها

مرت 11 سنة وهو يعمل في تصفية الراسب وتنقيته. وكانت أكثرية المراهم تصنع آنذاك من الشحوم  
الحيوانية والزيوت النباتية، وتعرض للتلف إذا تم حفظها لمدة طويلة. ففكر تشييزيرو بأن هذه المادة  
النفطية المنشأ والخالية من الزنخ والرائحة الكريهة قد تصبح مرهماً يكثر طلبه. ولكي يختبر فعاليته أحدث  
جروحاً وخدوشاً وحروقاً في جلده وعالجها بشمع القضبان. لما تأكدت له فعالية هذا المرهم، أنشأ  
تشييزيرو في العام 1870 المعمل الأول لصنع البلسم الجديد الذي سمّاه فازلين

اليوم يباع فازلين النفط الهلامي، المميّز بملصقه الأزرق و الأبيض في 140 بلداً. وقد وجد المستهلكون  
آلاف الطرق لاستخدامه. فصيادو الأسماك يستخدمونه طعماً في صنّاراتهم، وتعتمده النساء لإزالة مواد  
الماكياج عن العين، ويطلي السباحون به أجسامهم قبل الغطس في الماء الجليدي، كذلك يطلي به مالكو  
السيارات أطراف كابلات البطارية منعا للتآكل

توفي روبرت تشييزيرو في 1933 عن 96 عاماً. وحين كان مريضاً طلى نفسه من رأسه إلى قدميه بالبلسم  
وقال: إن حياته الطويلة تعود إلى الفازلين



## الفازلين للشعر المتشابك

يعتبر الفازلين حل مثالي لصاحبات الشعر المتشابك نتيجة تأثيره الرائع على الشعر، فيعمل الفازلين على تنعيم الشعر المتشابك بشكل لا يسمح له بالتشابك بعد التصفيف احرصي على تنعيم شعرك بالفازلين قبل تصفيفه لتفادي تساقط الشعر الناتج عن التصفيف.



نوع المنتج	هلام النفط
المالك	• يونيليفر
بلد الأصل	 الولايات المتحدة
أدخلت	1872
موقع الويب	<a href="http://vaseline.com">vaseline.com</a> (الإنجليزية)

يونيليفر

# Unilever

تأسست في سبتمبر 1929 وهي شركة بريطانية متعددة (Unilever: بالإنجليزية) يونيليفر بي إل سي الجنسيات للسلع الاستهلاكية مقرها في لندن. وتشمل منتجات يونيليفر الطعام والحلوى ومشروبات الطاقة وأساجيع الأطفال والمشروبات الغازية والجبن والآيس كريم والشاي ووكلاء التنظيف والقهوة وأغذية الحيوانات الأليفة والمياه المعبأة في زجاجات ومعجون الأسنان والعلكة والبيتزا المجمدة واختبارات الحمل والعصير ومنتجات التجميل والرعاية الشخصية وحبوب الإفطار ومنتجات الرعاية

الصحية للمستهلكين. يونيليفر هي أكبر منتج للصابون في العالم وهي واحدة من أقدم الشركات متعددة الجنسيات ومنتجاتها متوفرة في حوالي 190 دولة

تمتلك يونيليفر أكثر من 400 علامة تجارية، في عام 2017 بلغ 53.7 مليار يورو ، وثلاث عشرة علامة تجارية بالمبيعات أكثر من مليار يورو ، آكس ، دوف ، أومو ، هيلمان ، كنور ، ليبتون ، لوكس ، ريكسونا ، صنسيلك يتم تنظيم يونيليفر في ثلاثة أقسام رئيسية – الأطعمة والمرطبات (المشروبات والآيس كريم)، والرعاية المنزلية، والجمال والعناية الشخصية. لديها مرافق البحث والتطوير في الصين والهند ونيوزلاندا والمملكة المتحدة والولايات المتحدة الأمريكية.

#### نشأة شركة يونيليفر

تأسست شركة يونيليفر في 2 سبتمبر 1929، من خلال اندماج شركة صناعة السمن الهولندي «يوني» وشركة صناعة الصابون البريطانية «ليفير براذرز». خلال النصف الثاني من القرن العشرين، تنوعت الشركة بشكل متزايد من كونها صانعة لمنتجات مصنوعة من الزيوت والدهون ووسعت عملياتها في جميع أنحاء العالم. وقد حققت العديد من عمليات الاستحواذ على الشركات، بما في ذلك ليبتون (1971)، بروك بوند (1984)، تشيزيرو بوندز (1987)، بيست فودز (2000)، بن وجيري (2000)، ألبرتو كولفر (2010)، دولار شيف كلوب (2016) وبوكا للأعشاب (2017). قامت شركة يونيليفر بجرد أعمالها المتخصصة في مجال في عام 1997. في عام 2010، وتحت قيادة بول بولمان، حولت الشركة ICI المواد الكيميائية إلى شركة

تدرجياً تركيزها نحو العلامات التجارية الخاصة بالصحة والجمال وابتعدت شيئاً ما عن العلامات التجارية الغذائية والتي تُظهر نمواً بطيئاً بالأسواق

كما FTSE 100 تمتلك شركة يونيليفر بي إل سي قائمة أولية في بورصة لندن وهي أحد مكونات مؤشر ، كما AEX index وهي أحد مكونات مؤشر Euronext Amsterdam تمتلك يونيليفر قائمة رئيسية على تمتلك يونيليفر أيضاً EURO STOXX 50 أن الشركة هي عنصر من عناصر مؤشر سوق الأسهم الأوروبية قائمة رئيسية في بورصة نيويورك

## تاريخ شركة يونيليفر

1921–1940

"Unie" في سبتمبر 1929، تم تشكيل شركة يونيليفر بين اندماج الشركة الهولندية لصناعة المارجرين وبين الشركة البريطانية لصناعة الصابون ليفر براذرز ، وبضم اسمي الشركتين كان الناتج هو اسم العلامة التجارية الشهيرة والعالمية يونيليفر

في ثلاثينيات القرن الماضي، نمت الأعمال التجارية وأطلقت مشاريع جديدة في إفريقيا وأمريكا اللاتينية. لم تكن قادرة على Unilever كان الاحتلال النازي لأوروبا خلال الحرب العالمية الثانية يعني أن شركة إعادة استثمار رأس مالها في أوروبا، لذلك استحوذت بدلاً من ذلك على أعمال تجارية جديدة في المملكة

Frosted ، وهي حصة أغلبية في TJ Lipton المتحدة والولايات المتحدة. في عام 1943، استحوذت على ، أحد أكبر معلبات الخضروات في Batchelors Peas و ( Birds Eye مالك العلامة التجارية) Foods Pepsodent. المملكة المتحدة. في عام 1944، تم الاستحواذ على شركة

Lever Zeepfabrieken NV في ديسمبر باسم Unilever Indonesia في عام 1933، تأسست شركة North Sumatra و East Java و Rungkut في West Java و Cikarang ولديها عمليات في

1941–1960

في (Lever Brothers و TJ Lipton) الأمريكية الناجحة Unilever بعد عام 1945، بدأت شركات في تطبيق سياسة «عدم التدخل» تجاه الشركات التابعة Unilever التدهور. ونتيجة لذلك، بدأت شركة وترك الإدارة الأمريكية لأجهزتها الخاصة

لأول مرة في الولايات Dove لأول مرة في المملكة المتحدة في عام 1954. تم إطلاق Sunsilk تم إطلاق المتحدة في عام 1957.

في عام 1957 ، والتي أعادت Frosted Foods على الملكية الكاملة لشركة Unilever حازت شركة  
للآيس كريم ومقرها الولايات Good Humor ثم تم الاستحواذ على شركة Birds Eye . تسميتها باسم  
المتحدة في عام 1961.

بحلول منتصف الستينيات من القرن الماضي، كان صابون الغسيل والدهون الصالحة للأكل لا يزالان  
يساهمان بحوالي نصف أرباح شركة يونيليفر. ومع ذلك، فإن السوق الراكدة للدهون الصفراء (الزبدة  
Procter & Gamble والسمن ومنتجات مماثلة) والمنافسة المتزايدة في المنظفات والصابون من شركة  
Lipton على شركة Unilever على التنوع. في عام 1971، استحوذت شركة Unilever أجبرت شركة  
البريطانية. في عام 1978، تم الاستحواذ على ناشونال ستارش مقابل 487 مليون دولار، وهو أكبر Ltd  
استحواذ أجنبي على الإطلاق لشركة أمريكية في ذلك الوقت.

1961–1980

على 30% من سوق Unilever بحلول نهاية السبعينيات من خلال عمليات الاستحواذ، استحوذت شركة  
تغيير موقعها من تكتل غير Unilever الآيس كريم في أوروبا الغربية. وفي عام 1982، قررت إدارة شركة  
عملي إلى شركة سلع استهلاكية أكثر تركيزًا.

مقابل 390 ( PG Tips صانع شاي ) Brooke Bond على Unilever في عام 1984، استحوذت شركة مكانتها Unilever مليون جنيه إسترليني في أول استحواذ عدائي ناجح للشركة. في عام 1986 عززت شركة التي تم دمجها من) Chesebrough-Ponds في سوق العناية بالبشرة العالمية من خلال الاستحواذ على و Pond's و Ragú ، الشركة المصنعة لـ (Chesebrough Manufacturing and Pond's Creams) في عملية استحواذ معادية أخرى. في عام 1989، اشترت شركة Vaseline و Cutex و Aqua-Net ، ولكن تم بيع هذا Elizabeth Arden و Fabergé و Calvin Klein Cosmetics شركة Unilever ، و FFI Fragrances الأخير لاحقًا (في عام 2000) لشركة.

1981–2000

Lever و UAC Ghana Limited في يوليو بعد اندماج Unilever Ghana في عام 1992، تم تأسيس Brothers Ghana Limited.

، مما جعل الشركة أكبر شركة Kraft من Breyers على شركة Unilever في عام 1993، استحوذت شركة لتصنيع الآيس كريم في الولايات المتحدة.

في عملياتها في المملكة المتحدة. Lever Brothers و Unilever Elida Gibbs في عام 1996، دمجت كما أنها اشترت هيلين كيرتس ، مما أدى إلى توسيع وجودها في سوق الشامبو ومزيل العرق بالولايات

والعلامة Suave and Finesse المتحدة وطرحت يونيليفر العلامات التجارية لمنتجات العناية بالشعر  
Degree deodorant التجارية.

في عام 1997، باعت شركة يونيليفر قسم المواد الكيميائية المتخصصة، بما في ذلك ناشونال ستارش،  
£ إلى امبيريال للصناعات الكيميائية عن 4.9 مليار Crosfield و Unichema كويست ،

برنامج الزراعة المستدامة Unilever في عام 1998، أنشأت

Ben & Jerry's لبيع الخردل بالتجزئة ، Maille على متجر Unilever في عام 2000، استحوذت  
مقابل 13.4 مليار جنيه إسترليني Bestfoods مقابل 1.63 مليار جنيه إسترليني ، Slim Fast و

في الأطعمة في أمريكا، وإضافة علامات Unilever إلى زيادة حجم شركة Bestfoods أدى الاستحواذ على  
إلى محفظتها. في مقابل الموافقة التنظيمية Hellmann's و Bovril و Marmite و Knorr تجارية مثل  
Bla و McDonnells و Lesieur و Oxo عن شركات Unilever الأوروبية على الصفقة، تخلت شركة  
Band و Royco و Batchelors.



2001–2020

إلى قسمين: أحدهما للأطعمة والآخر للعناية المنزلية Unilever في عام 2001، انقسمت شركة تحت اسم Elida Faberge و Lever Brothers والشخصية. في المملكة المتحدة، قامت بدمج شركتي Lever Faberge 2001 في يناير 2001.

، Loders Croklaan في عام 2002، باعت الشركة قسم الزيوت والدهون المتخصص، المعروف باسم ، وهي شركة نخيل IOI Corporation مقابل 814 مليون رينغيت ماليزي (218.5 مليون يورو) لشركة ثم باعت Loders Croklaan زيت في كوالالمبور مقرها ماليزيا. كجزء من الصفقة ، تم الحفاظ على اسم و Golden Griddle و Karo و Argo & Kingsfords و Mazola العلامات التجارية Unilever ، وهي شركة ACH Food Companies بالإضافة إلى العديد من علاماتها التجارية الكندية إلى Henri's . Associated British Foods أمريكية تابعة لشركة

، التي تأسست عام 1964 بتغيير اسمها السابق Unilever Bangladesh في عام 2004، قامت شركة إلى اسمها الحالي في ديسمبر 2004 ، مملوكة بنسبة 60.4٪ Lever Brothers Bangladesh Ltd و 39.6٪ من قبل حكومة بنغلاديش Unilever لشركة

للحصول على مصدر مستدام Rainforest Alliance في شراكة مع Unilever في عام 2007، دخلت لجميع أنواع الشاي.

Sara Lee على الاستحواذ على أعمال العناية الشخصية لشركة Unilever في عام 2009، وافقت شركة اكتمل Duscdas و Badedas و Radox ، بما في ذلك العلامات التجارية مثل Corporation في 6 ديسمبر 2010 Sara Lee الاستحواذ على.

أنها Unilever في الدنمارك ، أعلنت شركة Diplom-Is على Unilever في عام 2010، استحوزت شركة Alberto-Culver ، اشترت Cargill دخلت في اتفاقية نهائية لبيع منتجات الطماطم الاستهلاكية في البرازيل إلى ، VO5 ، وهي شركة لتصنيع منتجات العناية الشخصية والمنتجات المنزلية بما في ذلك بسيط، Culver ، مقابل 3.7 مليار دولار\$. استحوزت على ماركات الآيس كريم MR.Dash ، TRESemmé ، Nexxus ، وشبكة التوزيع الخاصة بها في Karabola و Variete و Scandal ، والتي تضمنت EVGA الخاصة بـ اليونان، مقابل مبلغ لم يكشف عنه.

عن خططها للتحويل إلى بيض خالٍ من الأقفاس بنسبة 100٪ Unilever في عام 2011، أعلنت شركة Colgate- التجارية إلى Sanex لجميع المنتجات التي تنتجها في جميع أنحاء العالم ، باعت علامة Colgate-Palmolive مقابل 672 مليون يورو واستحوزت على ماركات منظفات الغسيل Palmolive

Alberto VO5 مقابل 215 مليون دولار أمريكي. باعت علامة (Vel و Lavomatic ، Fab) في كولومبيا  
Brynwood Partners VI التجارية عالمياً إلى Rave التجارية في الولايات المتحدة وبورتوريكو، وعلامة  
، واستحوذت على 82٪ من شركة التجميل كالينا ومقرها روسيا LP

في عام 2012، أعلنت شركة يونيليفر أنها ستتوقف تدريجياً عن استخدام الجسيمات البلاستيكية في شكل  
حبيبات دقيقة في منتجات العناية الشخصية بحلول عام 2015

التجارية ومنشآت Skippy على بيع علامة زبدة الفول السوداني Unilever في عام 2013، وافقت شركة  
، Shandong ، Weifang ، أركنساس، الولايات المتحدة، و Little Rock التصنيع ذات الصلة في  
مقابل 700 مليون دولار تقريباً (433 مليون جنيه إسترليني، أو حوالي 540 Hormel Foods الصين، إلى  
مليون يورو) نقداً

إلى 67٪ Hindustan Unilever حصتها في وحدتها الهندية Unilever في عام 2013، زادت شركة  
مقابل 2.45 مليار يورو تقريباً

، إلى Western و Wish-Bone أنها ستبيع علامتها التجارية Unilever في عام 2013، أعلنت شركة  
مقابل مبلغ نقدي إجمالي يبلغ حوالي 580 مليون دولار أمريكي ، رهنا Pinnacle Foods Inc. شركة

في اتفاقية نهائية للحصول على Unilever بالموافقة التنظيمية. في 6 سبتمبر 2013، دخلت شركة

T2 العلامة التجارية للشاي الأسترالي

على بيع أعمالها التجارية للوجبات الخفيفة، بما في ذلك Unilever في عام 2014، وافقت شركة ، مقابل مبلغ لم Jack Link's أوروبا القارية) إلى BIFI المملكة المتحدة / أيرلندا) و Peperami ، يكشف عنه.

في عام 2014، وافقت شركة يونيليفر على الاستحواذ على حصة الأغلبية في شركة تنقية المياه القائمة بين North america لسعر لم يكشف عنه، ثم باعت العلامات التجارية الآتية من Qinyuan الصين و لشركة Slim-Fast اليابانية مقابل 2.15 بليون دولار ، باعت شركة Mizkan لشركة Bertolli و Ragú و ، Talenti Gelato & Sorbetto مع الاحتفاظ بحصة أقلية ، ثم استحوذت على Kainos Capital خارج أمريكا الشمالية ومنطقة البحر Zest التجارية عالميًا وعلامة Camay وأيضاً استحوذت على علامة في المكسيك. وظف P & G شمل البيع أيضاً منشأة تصنيع [1] Procter & Gamble الكاربي من المصنع ما يقرب من 170 شخصًا انتقلوا إلى شركة يونيليفر عند إتمام الصفقة. بعد الاستحواذ، قامت بتجنيد خدمات وكالة تصميم العبوات التي قامت بتصميم العلامة التجارية ، لتحديث Unilever شركة Camay. صورة العلامة التجارية

في نوفمبر 2014، رفعت شركة يونيليفر دعوى قضائية ضد منافستها هامبتون كريك . حيث في أن هامبتون كريك «يستولي على حصتها في السوق» وأن الخسائر Unilever الدعوى، زعمت شركة معايير لوائح Unilever ضرر لا يمكن إصلاحه». استخدمت شركة «Unilever كانت تسبب لشركة في هامبتون كريك يتم الإعلان عنها بشكل خاطئ لأنها لا Just Mayo الهوية في الادعاء بأن منتجات تحتوي على البيض من الأساس (وهو مكون أساسي في تصنيع المايونيز)

و نشر الخبر في واشنطن بوست بالعنوان الرئيسي كالآتي «حرب الغذاء الكبيرة حول معنى المايونيز.» ثم "؟ Big Tobacco ،Big Oil ،now Big Mayo" قصتها بـ Los Angeles Times بدأت صحيفة ووصف كاتب في وول ستريت جورنال أن «الشركة العملاقة تولد كميات هائلة من الإعلانات المجانية Unilever وحقوق الملكية لمنافس صغير من خلال مقاضاتها.» في ديسمبر 2014، أسقطت شركة المطالبة.

على العلامة التجارية البريطانية المتخصصة في العناية بالبشرة Unilever في عام 2015، استحوذت شركة Kate Somerville Skincare ، تبع ذلك في مايو 2015 من خلال الاستحواذ على REN Skincare . مقابل مبلغ لم يكشف عنه GROM واستحوذت على صانع الآيس كريم الإيطالي الممتاز LLC.

قامت يونيليفر في عام 2015 أيضا بفصل العلامات التجارية الخاصة بمنتجاتها الغذائية القابلة للدهن ، إلى كيان " I Can't Believe It Not Butter" و "Flora" والفرد ، بما في ذلك العلامات التجارية الآتية تم الإعلان عن الفصل لأول مرة في Unilever Baking،Cooking and Spreading. مستقل يسمى ديسمبر 2014 وتم إجراؤه استجابة لانخفاض المبيعات العالمية في فئة المنتج تلك

Autorité de la concurrence من قبل Procter & Gamble و Unilever في عام 2016، تم تغريم كل من شركتي في فرنسا في عام 2016 بسبب تحديد أسعار منتجات النظافة الشخصية. اشترت شركة concurrence الأمريكية الناشئة مقابل مليار دولار (764 مليون جنيه إسترليني) Dollar Shave Club شركة Unilever على Unilever من أجل المنافسة في سوق العناية بالرجال. في 16 أغسطس 2016، استحوذت شركة ، وهي مورد لتقنيات تنقية الهواء الداخلي المتنقلة. في سبتمبر 2016، استحوذت شركة Blueair ، مقابل 700 مليون دولار. في 16 ديسمبر 2016، Seventh Generation Inc على شركة Unilever ، وهي شركة لمنتجات العناية بالشعر Living Proof Inc على شركة Unilever استحوذت شركة

في عام 2017، قدمت شركة كرافت هاينز الأصغر حجمًا عرضًا بقيمة 143 مليار دولار لشراء شركة Unilever يونيليفر. تم رفض الصفقة من قبل شركة يونيليفر. في 20 أبريل 2017، استحوذت شركة ، وهي صانع توابل مقرها نيويورك. في 15 مايو 2017، استحوذت الشركة Sir Kensington's على شركة ، وهي شركة سلع استهلاكية في Quala على العلامات التجارية للعناية الشخصية والرعاية المنزلية لشركة ، وهي ماركة مستحضرات تجميل ملونة. Hourglass أمريكا اللاتينية. في يونيو، استحوذت الشركة على

Pukka Herbs. في يوليو، أعلنت الشركة بعد ذلك أنها استحوذت على شركة شاي الأعشاب العضوية، ، وهي شركة آيس كريم أسترالية. في وقت Weis على Unilever في سبتمبر 2017، استحوذت شركة Unilever South Africa في شركة Remgro على حصة Unilever لاحق من ذلك الشهر، استحوذت شركة التي توزع الأعمال بالإضافة إلى المقابل النقدي. Unilever South Africa في مقابل شركة Africa Carver Korea على الاستحواذ على شركة Unilever وحتى في وقت لاحق من ذلك الشهر، وافقت شركة في شمال آسيا. في AHC ، بقيمة 2.7 مليار دولار أمريكي، وهي علامة تجارية للعناية بالبشرة تابعة لشركة Mãe Terra. على شركة الأغذية البرازيلية الطبيعية والعضوية Unilever أكتوبر 2017، استحوذت شركة في نوفمبر، أعلنت شركة يونيليفر عن اتفاقية للاستحواذ على العلامة التجارية الخاصة بالشاي تازو من ، وهي شركة للعناية Sundial Brands ستاريكس. لاحقًا في نوفمبر 2017، استحوذت الشركة على ، شركة أمريكية Schmidt's Naturals على Unilever بالبشرة. في ديسمبر 2017، استحوذت شركة لمزيل العرق الطبيعي والصابون. في ديسمبر 2017، باعت شركة يونيليفر قسم السمن النباتي وقسم المواد مقابل 6.8 مليار يورو. تم الانتهاء من البيع في يوليو KKR الغذائية القابلة للدهن إلى شركة الاستثمار " Upfield " فأصبحت العلامات التجارية البارزة لشركة Upfield. 2018، وتم تسمية الشركة الجديدة and ،Becel ،Rama Country Crock ،I Can't Believe It's Not Butter ،Stork ،Flora تشمل Blue Band.

عزمها على تبسيط هذا الهيكل من خلال تركيز ازدواجية الكيانات Unilever في عام 2018، أعلنت شركة القانونية والاحتفاظ بمقر واحد فقط في روتردام، والتخلي عن المكتب الرئيسي في لندن. لن تتأثر

مجموعات الأعمال والموظفين، وكذلك الإدراج المزدوج. في 5 أكتوبر 2018، أعلنت المجموعة أنها ستلغي إعادة الهيكلة بسبب القلق من أن يفقد المساهمون في المملكة المتحدة قيمتها إذا سقطت الشركة بلندن. تم التخطيط لتصويت المساهمين لاتخاذ قرار بشأن إدراج كيان جديد FTSE 100 من مؤشر من مؤشر فوتسي 100. عندما بدأ Unilever ، والذي كان سيشهد انسحاب Unilever Dutch لشركة أن التصويت سيفشل، بسبب عدم اليقين بشأن ضريبة الأرباح الهولندية، تم إلغاء المخطط في 5 أكتوبر 2018 Equilibra. في أكتوبر 2018، استحوذت على حصة 75٪ في أعمال الرعاية الشخصية الإيطالية The Laundress واستحوذت على شركة منتجات الغسيل والتنظيف المنزلية المتطورة والصديقة للبيئة Unilever مقابل مبلغ لم يكشف عنه. في عام 2018، أطلق موقع التوظيف البريطاني في الواقع اسم باعتباره تاسع أفضل صاحب عمل في القطاع الخاص في المملكة المتحدة استناداً إلى ملايين تقييمات الموظفين ومراجعاتهم.

Graze. على شركة الوجبات الخفيفة Unilever في عام 2019، استحوذت شركة

أنها قامت بمراجعة هيكلها المؤسسي مرة أخرى وأن الشركة Unilever في عام 2020، أعلنت شركة لتشكيل شركة قابضة واحدة يكون مقرها في المملكة Unilever PLC في Unilever NV ستمج إعادة النظر في هذا Unilever المتحدة. ومع ذلك، فإن خطة «ضريبة الخروج» الهولندية تتطلب من NV الهولندي بأغلبية ساحقة لصالح دمج Unilever التوحيد. في سبتمبر 2020، صوت مساهمو ذراع في بي إل سي. في أكتوبر 2020 أعلنت شركة يونيليفر أن 99% من المساهمين في ذراعها في المملكة



المتحدة وافقوا على الاندماج، أي صوتوا على تأسيس المجموعة في لندن. تم الإعلان عن اكتمال الوحدة في 30 نوفمبر 2020. ومنذ ذلك الحين هناك فئة واحدة من الأسهم

العالمي، فإنها ستساهم بأكثر COVID-19 أنه من أجل المساعدة في مواجهة وباء Unilever أعلنت شركة من 100 مليون يورو من خلال التبرعات بالصابون ومعقم اليدين والمبيض والطعام

في نوفمبر 2020، كشفت الشركة عن خطة لزيادة المبيعات السنوية للحوم النباتية وبدائل الألبان إلى 200 مليون يورو في فترة تتراوح من 5 إلى 7 سنوات

#### هيكل الشركة

في مرزيسايد، Port Sunlight ، ولها مكتبها المسجل في Unilever PLC شركة قابضة Unilever تمتلك في لندن بالمملكة المتحدة. تمت إعادة هيكلة Unilever House المملكة المتحدة، ومكتبها الرئيسي في الشركة عدة مرات، على سبيل المثال في 2018 و 2020

مجلس إدارة شركة يونيليفر

في يناير 2019، خلف آلان جوب بول بولمان في منصب الرئيس التنفيذي. أما منصب المدير المالي، فكان من نصيب جرايم بيتكثلي ، وهو المدير التنفيذي أيضاً. سيتم اقتراح جوب كمدير تنفيذي مشترك في الجمعية العمومية لعام 2019 لشركة يونيليفر.

في السابق، شغل بول بولمان منصب الرئيس التنفيذي لمدة عشر سنوات، خلفًا لباتريك سيسكاو في عام 2009.

في نوفمبر 2019، أعلنت شركة يونيليفر أن نيلز أندرسن سيحل محل رئيس مجلس الإدارة مارين ديكرز، الذي استقال بعد ثلاث سنوات في هذا المنصب.

العلامات التجارية المنافسة لشركة يونيليفر

أكبر الشركات والعلامات التجارية المنافسة لشركة يونيليفر هم شركة نستله وشركة بروكتر أند غامبل.

شعار

وأحرف كبيرة. تم تقديم شعار شركة sans-serif مكتوبًا بخط Unilever في عام 1930، كان شعار شركة ، وهي وكالة استشارية للعلامات Wolff Olins الحالي في عام 2004 وتم تصميمه بواسطة Unilever

الآن من 25 رمزًا مميزًا، يمثل كل رمز إحدى العلامات التجارية الفرعية "U" التجارية. يتكون الشكل  
«للشركة أو قيمها المؤسسية. تم تطوير هوية العلامة التجارية حول فكرة «إضافة الحيوية إلى الحياة

العلامات التجارية

" Dove " دوف

شامبو وبلسم دوف

تصف دوف نفسها بأنها مكرسة لـ «مساعدة النساء على تطوير علاقة إيجابية بالطريقة التي يبدون بها -  
ومساعدتهن على زيادة احترامهن لذاتهن وتحقيق إمكاناتهن الكاملة». توظف دوف استخدام الدعاية  
Real حملة Dove لمنتجاتها لعرض رسائلها الخاصة بتقدير الذات الإيجابي. في سبتمبر 2004، أنشأت  
، التركيز بشكل أساسي على النساء من جميع الأشكال والألوان. لاحقًا في عام 2007، عززت هذه Beauty  
الحملة نفسها لتشمل النساء من جميع الأعمار. تألفت هذه الحملة في الغالب من الإعلانات المعروضة  
على التلفزيون ونشرها عبر الإنترنت. خضعت دوف للتدقيق من عامة الناس لأنهم شعروا أن إعلانات دوف  
وصفت الرأي القائل بأن السيلوليت لا يزال قبيحًا وأن عملية شيخوخة النساء كانت شيئًا يجب أن تخجل  
منه.

Lynx/ Axe

في المملكة المتحدة، وجمهورية أيرلندا، وأستراليا، ونيوزيلندا، هي علامة Lynx ، المعروفة باسم Axe تجارية لمستلزمات التجميل يتم تسويقها للشباب الذين تتراوح أعمارهم بين 16 و 24 عامًا. تسويقها هو «فكرة خاطفة» في «لعبة التزاوج»، مما يشير إلى أن النساء ينجذبن على الفور إلى الرجال الذين Lynx للتجميل طويلة الأمد، غالبًا ما تنشئ إعلانات Dove يستخدمون المنتجات. على عكس حملة سلسلة صغيرة من الإعلانات تستند إلى منتج فردي بدلاً من توصيل فكرة شاملة. باستخدام الصور التي تعرفها الشركة أنها ستتلقى شكاوى، مما يؤدي إلى المزيد من الدعاية المجانية والسمعة السيئة للعلامة التجارية، غالبًا من خلال الجدل. تم حظر مجموعة متنوعة من هذه الإعلانات في بلدان حول العالم. في UK في عام 2011، تم حظر حملة هلام الاستحمام في Lynx's Clean Balls عام 2012، تم حظر إعلان Lynx.

تجري كلتا الحملتين الإعلانيتين مقارنات صارخة بين كيفية تصوير النساء وحياتهن الجنسية في الإعلان النساء على أنهن خالين من العيوب Lynx وتتطدح كفاءة المبيعات للحملتين طبقاً لذلك. عادةً ما يصور Lynx وجذابات بشكل غير نمطي يثير الرجال، من جميع الأعمار والمكانة، بسبب استخدامهم لمنتج

إعلانات وسائل التواصل الاجتماعي

إنها ستوقف الإعلانات لعملاء الولايات المتحدة على وسائل Unilever في 26 يونيو 2020، قالت شركة حتى نهاية عام 2020 على الأقل. Twitter وInstagram وFacebook التواصل الاجتماعي العملاقة

بـ «إطار مسؤوليتنا والجو المستقطب في الولايات المتحدة» وقالت ذلك «إن Unilever واستشهدت  
بـ «الاستمرار في الإعلان على هذه المنصات في الوقت الحالي لن يضيف قيمة للناس والمجتمع

## سجل بيئي

هدفها المتمثل في فصل تأثيرها البيئي عن نموها، من خلال خفض الأثر البيئي Unilever أعلنت شركة  
لمنتجاتها إلى النصف بحلول عام 2030 ؛ مساعدة مليار شخص على تحسين صحتهم ورفاهيتهم؛ وتوفير  
جميع المواد الخام الزراعية بشكل مستدام. في سبتمبر 2019، أعلنت شركة يونيليفر أن مواقعها عبر  
القارات الخمس تعمل الآن بنسبة 100٪ من شبكة الكهرباء المتجددة، قبل تحقيق هدفها لعام 2020

## التلوث بالزئبق

في تلال جنوب Unilever في عام 2001، تم إغلاق مصنع ترمومتر زئبقي تديره شركة هندية تابعة لشركة  
من قبل المنظمين الحكوميين بعد أن تم القبض على الشركة لإلقاء نفايات الزئبق Kodaikanal الهند من  
السامة في جزء مكتظ بالسكان من المدينة. خلال قبول الشركة الخاص، تم تفريغ أكثر من 2 طن من  
خلصت دراسة أجرتها حكومة الهند عام 2011 حول صحة العمال إلى أن Kodaikanal الزئبق في بيئة  
العديد من العمال يعانون من أمراض ناجمة عن تعرض مكان العمل للزئبق. فضيحة فتحت سلسلة من  
القضايا في الهند مثل مسؤولية الشركات ، مساءلة الشركات وإهمال الشركات

إلى تسوية خارج المحكمة (مقابل مبلغ لم يكشف عنه) مع Unilever في مارس 2016، توصلت شركة  
591 من العاملين السابقين في الوحدة الذين رفعوا دعوى قضائية ضد الشركة لتعريضهم عن عمد للعنصر  
السام.

## زيت النخيل

لتسببها في إزالة الغابات. في عام 2008، Unilever في عام 2014، انتقدت منظمة السلام الأخضر شركة  
انتقدت منظمة السلام الأخضر في المملكة المتحدة الشركة لشراؤها زيت النخيل من الموردين الذين كانوا  
يدمرون الغابات المطيرة في إندونيسيا. بحلول عام 2008، كانت إندونيسيا تخسر 2٪ من الغابات المطيرة  
المتبقية كل عام، ولديها أسرع معدل لإزالة الغابات في أي بلد. وبرنامج الأمم المتحدة للبيئة ذكر أن مزارع  
زيت النخيل هي السبب الرئيسي ل إزالة الغابات في اندونيسيا

علاوة على ذلك، كانت إندونيسيا في المرتبة الرابعة عشرة من حيث انبعاث غازات الاحتباس الحراري،  
ويرجع ذلك إلى حد كبير إلى تدمير الغابات المطيرة لصناعة زيت النخيل، والتي ساهمت في 4٪ من  
انبعاثات غازات الاحتباس الحراري العالمية. وفقًا لمنظمة السلام الأخضر، كان التوسع في استخدام زيت  
النخيل يحدث مع القليل من الإشراف من الحكومة المركزية أو المحلية، حيث تم تجاهل إجراءات تقييم  
الأثر البيئي، وتخطيط استخدام الأراضي وضمان عملية مناسبة لتطوير الامتيازات. المزارع التي كانت

محظورة، بموجب القانون، لمزارع زيت النخيل كانت تُقام بالإضافة إلى الاستخدام غير القانوني للنيران لتطهير مناطق الغابات كان أمرًا شائعًا.

، بصفتها عضوًا مؤسسًا في المائدة المستديرة حول زيت النخيل المستدام Unilever استجابت شركة ، من خلال الإعلان عن خططها للحصول على كل زيت النخيل من مصادر معتمدة على أنها (RSPO) مستدامة بحلول عام 2015. تدعي أنها حققت هذا الهدف في 2012 وتشجع بقية الصناعة على أن تصبح مستدامة بنسبة 100٪ بحلول عام 2020.

في كوت ديفوار (ساحل العاج)، أنهم أحد موردي زيت النخيل في شركة يونيليفر بتطهير الغابات من أجل المزارع، وهو نشاط هدد نوعًا من الرئيسيات، وهو كولوبوس الأحمر الخاص بملكة جمال والدرون . تدخلت شركة يونيليفر لوقف التصاريح في انتظار نتائج التقييم البيئي

ووفقا ل منظمة العفو الدولية تقرير نشر في عام 2016، مفاده أن موردي زيت النخيل لشركة يونيليفر يستغلون عمالة الأطفال والعمل القسري في اعمالهم . تعرض بعض العمال "Wilmar International" للابتزاز والتهديد أو عدم دفع أجورهم مقابل العمل. عانى بعض العمال إصابات خطيرة من المواد ومقرها سنغافورة أكبر شركة Wilmar International الكيماوية المحظورة. في عام 2016، كانت شركة لزراعة زيت النخيل في العالم

## استخدام الورق

، ثالث أكبر منتج Asia Pulp & Paper الورق لتغليفيها من Unilever على مدى سنوات، اشترت شركة للورق في العالم، والذي وُصف بأنه «مجرم الغابات» لتدمير «الموائل الثمينة» في الغابات المطيرة في ، أشاد Asia Pulp & Paper عقدها مع شركة Unilever إندونيسيا. في عام 2011، عندما ألغت شركة المدير التنفيذي لمنظمة السلام الأخضر، فيل رادفورد، بالجهود المبذولة من أجل حماية الغابات، «لأخذها الحفاظ على الغابات المطيرة على محمل الجد».

## التلوث البلاستيكي

كواحدة من أكبر عشرة BreakFreeFromPlastic بواسطة Unilever في عام 2019، تم الاستشهاد بـ ملوثات للبلاستيك على مستوى العالم. جراهام فوريس، رئيس مشروع البلاستيك العالمي في جرينبيس، للتعامل مع هذا كانت الأكثر طموحًا التي شاهدها من مجموعة ضخمة. كما قال إن Unilever إن خطط على شركة يونيليفر الالتزام بالمزيد.

## تحالف الغابات المطيرة

. Rainforest Alliance على منتجات الشاي الخاصة بها من خلال مخطط Unilever تصادق شركة . صرحت الشركة أن ما لا يقل عن 50٪ من الشاي في منتجاتها يأتي من مزارع معتمدة، مقارنة بالحد الأدنى



اتخاذ قرار بشأن Unilever التي تبلغ 30٪. قررت شركة Rainforest Alliance لنقطة دخول إلى الحجم والمرونة التنظيمية للتصدير Fairtrade ، لأنه وفقًا لتحليل الشركة، قد «تفتقر Fairtrade إلى مزارع الشاي الصناعية».

لعدم تقديمه حدًا أدنى أو سعرًا مضمونًا للمنتجين، مما Rainforest Alliance تم انتقاد مخطط اعتماد انتقادات مماثلة . علاوة "Fairtrade" يجعلهم عرضة لتغيرات أسعار السوق. وشهدت الشهادة البديلة لسماعها باستخدام الختم على المنتجات التي لا Rainforest Alliance على ذلك، تم انتقاد شهادة تحتوي إلا على 30٪ على الأقل من المحتوى المعتمد، والذي وفقًا لبعض الأشخاص يهدد سلامة الشهادة.

### تلوث السالمونيلا

في يوليو 2016، انتشرت شائعات حول تلوث الحبوب بالسالمونيلا بين المستهلكين الإسرائيليين. البداية، معلومات عامة حول الموضوع وتم رفض الاستفسارات حول هذا الموضوع من Unilever لم تقدم شركة عن نقل رقائق الذرة Unilever قبل الشركة باعتبارها بلا قصة وهراء. في 26 يوليو 2016، توقفت شركة إلى سلاسل تجار التجزئة. في 28 يوليو، ذكرت صحيفة ידיعوت أحرونوت أن عشرات الآلاف من علب حبوب الإفطار قد دمرت. بحلول 28 يوليو، على الرغم من تأكيدات الشركة بعدم إطلاق أي شيء ملوث وبدأوا في التخلص من جميع رقائق Unilever للاستهلاك، توقف العديد من العملاء عن شراء منتجات

حجبت الشركة معلومات حول تواريخ الإنتاج المتأثرة. نشرت شركة Unilever الذرة التي تنتجها شركة التي تم التعامل معها على خط التغليف الذي تم Telma مزيدًا من المعلومات حول حبوب Unilever في Telma تؤكد مرة أخرى أن جميع منتجات "Telma: اكتشاف التلوث فيه وأنه تم الإعلان عن إعلان المتاجر وفي منزلك آمنة للأكل . وفقًا لإجراءات شركتنا الصارمة، يتم فحص كل دفعة إنتاج وتعليقها. لا يتم تسويق هذه المنتجات حتى يتم إرجاع نتائج الاختبار لسلسلة المنتجات هذه، مما يؤكد أن كل شيء على ما يرام. إذا تم اكتشاف أي عيب، لا يتم تسويق الدفعة في المتاجر، كما كان الحال. في الأيام التالية وزير بالكذب Unilever الصحة ياكوف ليتسمان، هددت بسحب رخصة يونيليفر في إسرائيل. واتهم شركة على وزارته بشأن حبوب الإفطار المصابة بالسالمونيليا. في 7 أغسطس، ذكرت صحيفة جلوبز أن التلوث قد يكون مصدره براز الحمام، وقالت وزارة الصحة إنه قد تكون هناك مصادر أخرى للتلوث وأن براز الحمام ليس هو المصدر الوحيد المحتمل. وقالت جلوبز أيضًا إن خط الإنتاج آلي ("بدون أيدي بشرية") واحتمال أن يكون المصدر بشريًا فرصة ضئيلة للغاية. في 8 أغسطس / آب 2016، أوقف وزير الصحة وذكر Arad الإسرائيلي رخصة التصنيع حتى تنفذ شركة يونيليفر عدة تصحيحات. جاء العمل بعد تفتيش المصنع أن "هذه كانت سلسلة من أخطاء الإهمال وليست حادثة نوايا خبيثة من قبل إدارة الشركة وإجراءات مراقبة الجودة. خلص تحقيق أجراه البروفيسور إيتامر غروتو وإيلي جوردون إلى أن الحدث كان Arad بسبب الإهمال. يُقال إن الحبوب التي تم إنتاجها بين الیومین الثامن عشر والعشرين في مصنع تحتوي على آثار من السالمونيليا

تم رفع دعوى جماعية في إسرائيل، واحدة بمبلغ 1.2 مليون شيكل (~ 329 ألف دولار أمريكي) ضد شركة لإخفاء التلوث وتضليل الجمهور ، والأخرى بمبلغ 76 مليون شيكل (حوالي 23 مليون دولار Unilever بعد دخول مراهق يبلغ من العمر 15 عامًا إلى المستشفى بسبب إصابته Unilever أمريكي)) ضد شركة Unilever. بدء السلمونيالات بعد تعاقد المزعوم مع منتجات

قد تلوثت RJM يوم 31 أغسطس عام 2016، وذكر أن شركة يونيليفر طحينة المنتجات التي تنتجها السالمونيلا.

#### الخلافات

كارتل تحديد الأسعار في أوروبا

في نيسان 2011، تم تغريم شركة يونيليفر € 104,000,000 من قبل المفوضية الأوروبية ل إنشاء كارتل تحديد الأسعار لمسحوق الغسيل في أوروبا، جنبا إلى جنب مع شركة بروكتر أند غامبل وهنكل.

وسائط الضغط لتعزيز مبيضات البشرة

، رفض الترويج لمبيضات البشرة Cosmopolitan ، محرر النسخة السريلانكية من Kinita Shenoy ، ضغطت عليها شركة يونيليفر وطلبت من كوزموبوليتان طردها. Unilever لعلامة تجارية من

## الرعايات

، وهي شركة بنغلادشية تابعة Unilever Bangladesh Limited في 6 سبتمبر 2018، أصبحت شركة ، الراعي الرسمي لقميص فريق بنغلادش للكريكيت الوطني للفترة من 2018 إلى 2020 لشركة Unilever

## منتجات شركة يونيليفر

أومو

ليبتون

لوكس

كنور

فازلين

ريكسونا

دوف

أكس

لايفبوي

سيجنال

كلوس أب

بوندس

كلير

صانسيك

فيرأند لوفلي

تريسيمي

كومفورت



يونيليفر هاوس، لندن، كما يظهر من جسر بلاك فرايرز

## معلومات عامة

البلد	<a href="#">المملكة المتحدة</a> [2][3]  <a href="#">مملكة هولندا</a> [3] 
التأسيس	1929  – سبتمبر 1929 [4] 2
النوع	< ... القائمة 
الشكل القانوني	<a href="#">شركة عالمية محدودة</a> 
المقر الرئيسي	<a href="#">روتterdam</a> [6]  – <a href="#">لندن</a>
حلت محل	<a href="#">Margarinewerke Van den Bergh</a> (en) 
موقع الويب	<a href="#">unilever.com</a> (الإنجليزية) 

## المنظومة الاقتصادية

الشركات التابعة	< ... القائمة 
الشركاء	<a href="#">منظمة الأغذية</a> <a href="#">الصندوق – والزراعة</a> [12] <a href="#">الدولي للتنمية</a> <a href="#">الزراعية</a> [13] 
الصناعة	< ... القائمة 
المنتجات	< ... القائمة 

## أهم الشخصيات

المؤسسون	<a href="#">صموئيل فان دن بيرغ</a> <a href="#">William Lever, 1st Viscount Leverhulme</a> (en)  [20][21] <a href="#">James Darcy Lever</a> (en) 
المدرء التنفيذيون	<a href="#">Alan Jope</a> (en)  [22][23] (2019 – 2023) <a href="#">Paul Polman</a> (en)  [24][25] (2009 – 2019) <a href="#">Patrick Cescau</a> (en) 

	[26](2005 – 2009) <a href="#">Hein Schumacher (en)</a> (2023 –)
الرؤساء	<a href="#">Antony Burgmans (en)</a> [27](2005 – 2007) [28](2007 – 2016) <a href="#">مايكل ترينشاو</a> <a href="#">Marijn Dekkers (en)</a> [29](2016 – 2019) <a href="#">Nils Smedegaard Andersen(en)</a> [30](2019 – 2023)
المدير	<a href="#">فرناندو فرنانديز</a>
الموظفون	148 [31],000(2021)

## الإيرادات والعائدات

البورصة	<ul style="list-style-type: none"> <li>• <a href="#">بورصة نيويورك (UL)</a></li> <li>• <a href="#">سوق لندن للأوراق المالية (ULVR)</a></li> <li>• <a href="#">بورصة (UNA) أمستردام [32]</a></li> <li>• <a href="#">بورصة (UNVR) إندونيسيا [33]</a></li> </ul>
العائدات	52.444 <a href="#">بليون يورو [34]</a> (2021) 60.073 <a href="#">بليون يورو [35]</a> (2022)
الربح الصافي	6.049 <a href="#">بليون يورو [36]</a> (2021) 7.642 <a href="#">بليون يورو [35]</a> (2022)









سي اراتش



سي ار اتش هي مجموعة دولية من شركات مواد البناء المتنوعة التي تقوم بتصنيع وتوريد مجموعة واسعة من المنتجات لصناعة البناء والتشييد. تأسست الشركة وتم تأسيسها وتتمركز في الوقت الحالي في إيرلندا حيث تحتل المرتبة الأكبر في إيرلندا. سي ار اتش لديها قائمة أولية في بورصة لندن وهي مكون من مؤشر وبورصة ( ISEQ 20 حيث أنها مكون من) فوتسي 100 . لديها قوائم ثانوية في البورصة الأيرلندية . نيويورك للأوراق المالية

(EQIOM) عربة نقل الأسمت التابعة للشركة الفرنسية

منتجات

:منتجات الشركة هي كما يلي

المنتجات المصنعة و / أو المباعة من قبل شركات سي ار اتش

توزيع	منتجات لايتسايد	Hysyside المواد
<ul style="list-style-type: none"><li>التجار بناء العامة</li><li>منافذ الصحية</li><li>والتدفئة والسباكة</li><li>افعلها بنفسك</li><li>مخازن ( <u>DIY</u> )</li></ul>	<ul style="list-style-type: none"><li>وأنظمة الزجاج</li><li>الزجاج</li><li>ملحقات البناء</li><li>مصاريع والمظلات</li><li>منتجات حماية المحيط</li><li>منتجات الوصول إلى الشبكة</li></ul>	<ul style="list-style-type: none"><li><u>تجمعات</u></li><li><u>بيني</u></li><li><u>أسفلت</u></li><li><u>الخرسانة الجاهزة</u></li><li><u>المعمارية الخرسانة</u></li><li><u>الخرسانة الجاهزة</u></li></ul>



(EQIOM) عربة نقل الأسمنت التابعة للشركة الفرنسية

التأسيس	أكتوبر 20 1970 🖍️
البورصة	<u>بورصة</u> <u>نيويورك (CRH)</u> <sup>[1]</sup> <u>سوق لندن للأوراق</u> <u>المالية (CRH)</u> 🖍️
المقر الرئيسي	<u>دبلن</u> 🖍️
عدد الموظفين	71000 🖍️ [2]
الصناعة	<u>مادة بناء</u>
المنتجات	<u>أسمنت</u> aggregates, readymixed

	concrete, asphalt/bitumen and agricultural and/or chemical lime
موقع ويب	<a href="#">الموقع الرسمي</a> 
ايرادات وعائدات	
العائدات	£26,790 million (2018) <sup>[3]</sup>
الدخل التشغيلي	£2,177 million (2018)

مجموعة وود



مجموعة وود أو جون وود جروب بي إل سي هي شركة خدمات طاقة متعددة الجنسيات مقرها في أبردين، إسكتلندا. وهي مدرجة في بورصة لندن وكذلك كونها مكوناً لمؤشر فوتسي 250

## التاريخ

أسس العمل السير إيان وود في عام 1982، عندما انفصل عن جيه دبليو القابضة، أكبر شركة لصيد الأسماك في إسكتلندا. تنوعت جيه دبليو القابضة في مجال خدمات الطاقة في بداية صناعة النفط بحر الشمال في أوائل السبعينيات. استحوذت الشركة على ماستنج الهندسية، وهي شركة هندسية مقرها في هيوستن، تكساس في سبتمبر 2000. في عام 2002، تم إدراج الشركة في بورصة لندن

في مارس 2017، أعلنت الشركة أنها ستستحوذ على منافستها، اميك فوستر ويلر، في صفقة جميع الأسهم، تقدر قيمتها بحوالي 2.2 مليار جنيه إسترليني. تم الانتهاء من الصفقة في 9 أكتوبر 2017

في عام 2019، تم بيع الأعمال النووية، ومعظمها من خدمات إيقاف التشغيل في سيلافيلد، مقابل 250 مليون جنيه إسترليني لمجموعة جاكوبس الهندسية الأمريكية التي لديها شركة نووية عالمية. سوف يقلل البيع من ديون الشركة ويدعم تركيزه المتزايد على المناطق النامية مثل مصادر الطاقة المتجددة

## عمليات

توفر وود مجموعة من الخدمات الهندسية ودعم الإنتاج والصيانة لإدارة قطاعي الطاقة والصناعة في جميع أنحاء العالم.

معلومات عامة	
التأسيس	1982
النوع	شركة عامة – مقاوله – عمل تجاري
الشكل القانوني	شركة عمومية محدودة
المقر الرئيسي	أيردين
موقع الويب	woodplc.com (الإنجليزية)
المنظومة الاقتصادية	
الصناعة	Oil and gas
المنتجات	Oil and gas engineering, production support, <a href="#">عنفه غازية صيانة</a>
أهم الشخصيات	
المؤسس	إيان وود
الإيرادات والعائدات	
البورصة	<a href="#">سوق لندن للأوراق المالية</a>
العائدات	US\$10,014.4 million (2018) <sup>[1]</sup>
الدخل التشغيلي	US\$356.6 million (2018)



## شركات تعدين

### شركة الأنجلو أمريكية

هي شركة تعدين بريطانية متعددة الجنسيات يقع مقرها (Anglo American plc) شركة الأنجلو أمريكية الرئيسي في جوهانسبرج ، جنوب إفريقيا ولندن ، المملكة المتحدة. إنها أكبر منتج في العالم للبلاتين ، مع حوالي 40 ٪ من الإنتاج العالمي ، فضلاً عن كونها منتجاً رئيسياً للماس والنحاس والنيكل وخام الحديد والفحم المعدني والحراري. تمتلك الشركة عمليات في إفريقيا وآسيا وأستراليا وأوروبا وأمريكا الشمالية وأمريكا الجنوبية.

أنجلو أمريكان لديها قائمة رئيسية في بورصة لندن وهي أحد مكونات مؤشر فوتسي 100. الشركة لديها إدراج ثانوي في بورصة جوهانسبرج.

تاريخ التأسيس	، و19171998 
------------------	---

البورصة	<a href="#">سوق لندن للأوراق المالية (AAL)</a> <sup>[1]</sup> <a href="#">بورصة جوهانسبرج (AGL)</a> <sup>[2]</sup>
الدولة	<a href="#">المملكة المتحدة</a>  <a href="#">اتحاد جنوب إفريقيا</a> 
المقر الرئيسي	<a href="#">لندن، وجوهانسبرغ</a> 
عدد الموظفين	87000 
الصناعة	<a href="#">تعدين</a> 
المنتجات	<a href="#">ذهب</a> 

# جلينكور GLENCORE

جلينكور هي شركة بريطانية سويسرية متعددة الجنسيات للتجارة والتعدين ومقرها في بار ، سويسرا، ومكتبها المسجل في سانت هيلير ، جيرسي . تم إنشاء الشركة الحالية من خلال دمج جلينكور مع اكستراتا في 2 مايو 2013. اعتبارًا من 2015 ، احتلت المرتبة العاشرة في قائمة فورتشن غلوبال 500 لأكبر الشركات في العالم.

وباعتبارها شركة جلينكور الدولية ، فقد كانت الشركة بالفعل واحدة من أكبر الشركات المنتجة وتسويق السلع المتكاملة في العالم. كانت أكبر شركة في سويسرا وأكبر شركة لتجارة السلع في العالم، حيث بلغت

حصتها في السوق العالمية لعام 2010 60% من الزنك القابل للتداول دوليًا، و 50% من النحاس القابل للتداول دوليًا، و 9% في سوق الحبوب القابلة للتداول دوليًا، و 3% في الأسواق الدولية سوق النفط القابلة للتداول.

كان لدى جلينكور عدد من منشآت الإنتاج في جميع أنحاء العالم، وقدمت المعادن والمعادن والنفط الخام ومنتجات النفط والفحم والغاز الطبيعي والمنتجات الزراعية للعملاء الدوليين في صناعة السيارات وتوليد الطاقة وإنتاج الصلب وصناعات تجهيز الأغذية. تم تأسيس الشركة في عام 1994 من خلال الاستحواذ الإداري لشركة مارك ريتش + آيه جي (التي تأسست عام 1974). كانت مدرجة في بورصة لندن في مايو 2011 وكانت مكوناً فوتسي 100 . كان لديها قائمة ثانوية في بورصة هونغ كونغ ، لكنها انسحبت من يناير 2018. بدأت أسهمها في التداول في بورصة جوهانسبرغ في نوفمبر 2013. هيئة الاستثمار القطرية هي أكبر مساهم فيها.



المقر الرئيسي لشركة جلينكور في بار، كانتون زوغ، سويسرا

## معلومات عامة

البلد

 [سويسرا](#) [1] [2]

التأسيس	1974
النوع	<a href="#">شركة عامة</a> — <a href="#">مقاولة</a> — <a href="#">عمل تجاري</a>
<a href="#">الشكل القانوني</a>	<a href="#">شركة عمومية محدودة</a>
المقر الرئيسي	<a href="#">بار</a> <a href="#">سويسرا</a> <a href="#">على الخريطة</a>
الجوائز	<ul style="list-style-type: none"> <li><a href="#">Public Eye Swiss Award(en)</a> (2008)</li> </ul>
موقع الويب	<a href="#">glencore.com</a> (الإنجليزية)

## المنظومة الاقتصادية

<a href="#">الشركات التابعة</a>	<ul style="list-style-type: none"> <li><a href="#">Glencore (Canada)</a> (en)</li> <li><a href="#">Glencore Nikkelverk</a> (en)</li> <li><a href="#">Glencore Agriculture Czech</a> (en)</li> </ul>
الصناعة	<a href="#">security and commodity contracts brokerage</a> (en) — <a href="#">تعدين</a>

## أهم الشخصيات

الملاك	< ... القائمة
المؤسسون	<a href="#">مارك ريتش</a> <a href="#">Pincus Green</a> (en)
المدير التنفيذي	<a href="#">Gary Nagle</a> (en) [6] (2021 - )
الرئيس	2013 - <a href="#">توني هايوارد</a> [7] (2021)
الموظفون	156 [3], 468 (2015)

## الإيرادات والعائدات

البورصة	<ul style="list-style-type: none"> <li>• <a href="#">سوق لندن للأوراق المالية</a> (GLEN)</li> <li>• <a href="#">بورصة هونغ كونغ</a> (0805)</li> <li>• <a href="#">بورصة جوهانسبرج</a> (GLN)</li> </ul>
العائدات	170.497 <a href="#">دولار أمريكي</a> [3] <a href="#">بليون</a> (2015)
الربح الصافي	-8.114 <a href="#">دولار أمريكي</a> [3] <a href="#">بليون</a> (2015)

مجموعة ريو تينتو

# Rio Tinto

مجموعة ريو تينتو هي شركة تعدين ومعادن متعددة الجنسيات تعدّ من أكبر شركات التعدين في العالم، تقع مقرّاتها الرئيسية المشتركة في ملبورن، أستراليا ولندن، المملكة المتحدة. تأسست في عام 1873 عندما اشترى مجموعة من المستثمرين مناجم بمنطقة ريو تينتو بمقاطعة هويلفا الإسبانية من الحكومة الإسبانية. توسّعت الشركة في العقود اللاحقة عبر سلسلة من عمليات الدمج والاستحواذ على شركات وأصول. بالرغم من تركيزها بالدرجة الأولى على التعدين إلا أن الشركة لديها أيضًا عمليات مهمة في التكرير، لا سيّما تكرير البوكسيت وخام الحديد.

تعتبر ريو تينتو شركة مزدوجة البورصة، حيث يتم تداولها في كلٍ من بورصة لندن وبورصة أستراليا. بالإضافة إلى ذلك، يتم تداول أسهم الوديسة الأمريكية في الفرع البريطاني لريو تينتو في بورصة نيويورك مما يمنحها إدراجات في إجمالي ثلاث بورصات رئيسية.

في عام 2020 تم تصنيف ريو تينتو في المرتبة 114 في قائمة فوربس غلوبال 2000 لأكبر الشركات العامة في العالم.

واجهت ريو تينتو العديد من الانتقادات من قبل منظمات البيئة ومؤسسات أخرى، حيث أدت أنشطة الشركة في منجم جراسبيرج باندونيسيا إلى استبعاد صندوق التقاعد الحكومي النرويجي الشركة من محافظتها الاستثمارية. وفي مايو 2020، ومن أجل توسيع منجم بروكمان 4 في غرب أستراليا، قامت الشركة بهدم كهف مقدس في منطقة بيلبرا، والذي كان دليلاً على وجود بشري مستمر منذ 46,000 سنة، وكان يعتبر الموقع الوحيد في أستراليا الذي يظهر علامات لاستمرار وجود البشر خلال العصر الجليدي الأخير. اعتذرت الشركة لاحقاً عن المشكلة التي تسببت بها وتبع ذلك استقالة المدير التنفيذي جان سيباستيان جاك . كانت هناك أيضاً مزاعم بشأن الفساد؛ ففي يوليو 2017 أعلن مكتب مكافحة الاحتيال في المملكة المتحدة إطلاق تحقيق في ممارسات الشركة التجارية في غينيا

#### التأسيس

منذ العصور القديمة، قامت مجموعات من البشر بالتعدين في مواقع على طول نهر ريو تينتو في هويلفا بإسبانيا لاستخراج النحاس والفضة والذهب ومعادن أخرى. منذ حوالي 3,000 عام قبل الميلاد، بدأ الأيبيريون والطرطسيون في التنقيب في الموقع، تبعمهم الفينيقيون واليونانيون والرومان والقوط الغربيون والمور. إلى أن تم هجر الموقع، ومن ثم أعيد استكشافه في عام 1556 وبدأت الحكومة الإسبانية في تشغيله مرة أخرى في عام 1724

مع ذلك، كانت عمليات التعدين في إسبانيا غير فعالة، وكانت الحكومة نفسها مشتتة بسبب الأزمات السياسية والمالية، مما دفعها في عام 1873 إلى بيع المناجم بسعر تم تقييمه لاحقاً على أنه أقل بكثير من قيمته الفعلية. كان المشتري الرئيسي شركة ماثيسون وشركاه التي كانت مملوكة جزئياً لرجل الأعمال الاسكتلندي هيو ماثيسون ، والتي شكلت في النهاية تحالف مكون من دويتشه بنك (56%) وماثيسون (24%) وشركة الهندسة المدنية: كلارك وبونشارد وشركاه (20%). فازت المجموعة في المزاد الذي عُقد في 14 فبراير 1873 بعطاء قدره 3.68 مليون جنيه إسترليني (92.8 مليون بيزيتا إسبانية)، كما حدد العقد أن إسبانيا ستتخلى بشكل دائم عن أي حق للمطالبة بحقوق ملكية في إنتاج المنجم. بعد شراء المنجم، سُجلت شركة ريو تينتو رسمياً في 29 مارس 1873. في نهاية ثمانينيات القرن التاسع عشر، انتقلت السيطرة على الشركة إلى عائلة روتشيلد، التي زادت من حجم عمليات التعدين لديها

## تاريخ الشركة

بعد شرائهم لمنجم ريو تينتو، شيد الملاك الجدد عددًا من مرافق المعالجة الجديدة، وابتكر المهندسون تقنيات تعدين جديدة ومن ثمّ توسّعت أنشطة التعدين. من عام 1877 إلى عام 1891، كان منجم ريو تينتو أحد أبرز مُنتجي النحاس في العالم.

من عام 1870 وحتى 1925، كانت الشركة تركز داخليًا على الاستغلال الكامل لمنجم ريو تينتو، مع القليل من الاهتمام لأنشطة التوسع أو الاستكشاف خارج إسبانيا. تمتعت الشركة بنجاح مالي قوي حتى عام 1914، بالتواطؤ مع منتجي البيريت الآخرين للسيطرة على أسعار السوق. ومع ذلك، فإن الحرب العالمية الأولى وتداعياتها قضت فعليًا على التصدير إلى الولايات المتحدة، مما كان سببًا في تراجع شهرة الشركة.

أدى فشل الشركة في التنويع خلال هذه الفترة إلى التراجع البطيء للشركة بين صفوف شركات التعدين العالمية. ومع ذلك، تغيرت الأمور عام 1925 عندما خلف السير أوكلاند جيديس اللورد ألفرد ملنر في منصب رئيس مجلس الإدارة. ركز جيديس وفريق الإدارة الجديد على تنويع استراتيجية استثمار الشركة وإدخال إصلاحات تنظيمية وتسويقية. قاد جيديس الشركة إلى سلسلة من المشاريع المشتركة مع العملاء في تطوير تقنيات جديدة، بالإضافة إلى استكشاف وتطوير مناجم جديدة خارج إسبانيا. بين عامي 1925 و 1931، عين جيديس مديرين تنفيذيين جدد وغيرهم معنيين بالمسائل الفنية وغيرها.

في ذلك الوقت، كان من أهم استثمارات الشركة مناجم النحاس في روديسا الشمالية (والتي تم دمجها لاحقًا مع شركة روكانا). سمحت هذه الجهود اللاحقة في التنويع في النهاية للشركة بالتخلي عن منجم ريو تينتو في إسبانيا. بحلول الخمسينيات من القرن الماضي، زادت حكومة فرانكو القومية من صعوبة استغلال الموارد الإسبانية لتحقيق أرباح للأجانب. تمكنت ريو تينتو بدعم من استثماراتها الدولية من تصفية ثلثي عملياتها في إسبانيا في عام 1954 ومن ثمّ تصفية المتبقي خلال السنوات التالية.

عمليات الاندماج والاستحواذ

عمليات الاستحواذ المبكرة

حدث الاستحواذ الرئيسي الأول للشركة في عام 1929، عندما أصدرت الشركة سهمًا بغرض جمع 2.5 مليون جنيه للاستثمار في شركات تعدين النحاس بشمال روديسيا، والتي تم استثمارها بالكامل بنهاية عام

1930. عززت شركة ريو تينتو ممتلكاتها من هذه الشركات المختلفة تحت شركة روكانا من خلال إجبار الشركات المختلفة على الاندماج.

ساهم استثمار ريو تينتو في مناجم النحاس الروديسية كثيرًا في دعم الشركة خلال الأوقات العصيبة في عمليات ريو تينتو الإسبانية التي امتدت خلال الحرب الأهلية الإسبانية والحرب العالمية الثانية وسياسات فرانكو القومية. في الخمسينيات من القرن الماضي، جعل الوضع السياسي من الصعب على المالكين البريطانيين والفرنسيين جني الأرباح من العمليات الإسبانية وقررت الشركة التخلص من المناجم التي أخذت اسمها منها. وهكذا، في عام 1954، باعت شركة ريو تينتو ثلثي حصتها في مناجم ريو تينتو، وتخلصت من الباقي خلال السنوات التالية. مول بيع المناجم أنشطة استكشاف واسعة النطاق على مدى العقد التالي.

الاستحواذ على كونسوليديتد زنك

قدمت أنشطة الاستكشاف للشركة وفرصة من الفرص، لكنها تفتقر إلى رأس المال الكافي والإيرادات التشغيلية لاستغلال تلك الفرص. عجل هذا الموقف بعملية الاندماج التالية، وربما الأكثر أهمية، في تاريخ Consolidated Zinc) الشركة. في عام 1962، اندمجت ريو تينتو مع الشركة الأسترالية كونسوليديتد زنك وفرعها الرئيسي المعروف بـ "سي (RTZ)" لتشكيل شركة ريو تينتو للزنك المعروفة اختصارًا بـ "آر تي زد (CRA)" (آر إيه قاعدة أصول أكبر بكثير.

تم إدارة وتشغيل كلتا الشركتان (آر تي زد و سي آر إيه) بشكل منفصل، مع تركيز الأولى على الاستكشافات والعمليات داخل منطقة أستراليا والأكيرة لبقية العالم. ومع ذلك، استمرت الشركات في التداول بشكل منفصل، وانخفضت ملكية آر تي زد لـ سي آر إيه إلى أقل من النصف بحلول عام 1986. أدت الاحتياجات الاستراتيجية للشركتين في النهاية إلى تضارب في المصالح فيما يتعلق بفرص التعدين الجديدة، وقرر المساهمون في كلتا الشركتين أن الاندماج يصب في مصلحتهم المشتركة. في عام 1995 اندمجت الشركتان لتشكيل شركة مزدوجة الإدراج، حيث تم دمج الإدارة في كيان واحد وكانت مصالح المساهمين متوائمة ومتكافئة، على الرغم من الاحتفاظ بها كأسهم في كيانات مسماة بشكل منفصل. أدى الاندماج أيضًا إلى وسي آر إيه (Rio Tinto plc) تغيير الاسم بعد عامين فقط، لتغير آر تي زد-إلى ريو تينتو العامة المحدودة، والتي يشار إليها مجتمعة باسم مجموعة ريو تينتو (Rio Tinto Limited) إلى ريو تينتو المحدودة.



## أبرز عمليات الاستحواذ الأخيرة

عقب ذلك، قامت مجموعة ريو تينتو بعمليات استحواذ هامة، مثل استحواذها في عام 1968 على وفي عام 1989، US Borax، المنتج الرئيسي للبوراكس، لتشكيل Pacific Coast Borax Company استحوذت على كنيكوت يوتا للنحاس وأصول الفحم ل بي بي (أستراليا) التي تم شراؤها من شركة بي بي في عام 1989، وحصّة 70.7 % في نيو ساوث ويلز عمليات الفحم والحلفاء، أيضًا في عام 1989. في عام Cordero وأعمال تعدين الفحم في الولايات المتحدة لشركة NERCO 1993، استحوذت الشركة على Rojo Mine .

في عام 2000، استحوذت ريو تينتو على شركة نورث ليمتد، وهي شركة أسترالية تعمل في مناجم خام الحديد واليورانيوم، مقابل 2.8 مليار دولار. كان الدافع وراء عملية الاستحواذ جزئيًا كرد فعل على محاولة التابعة لشركة ريو تينتو مفتوحة Pilbara شركة نورث ليمتد لعام 1999 لإعلان شبكة سكة حديد الوصول. وافقت الهيئة التنظيمية للجنة المستهلك والمنافسة الأسترالية على الاستحواذ في أغسطس 2000، واكتمل الشراء في أكتوبر من نفس العام. في ذلك العام اشترت المجموعة أيضًا شركة نورث ليمتد و مقابل 4 مليار دولار، إضافة موارد إضافية من الألمنيوم وخام الحديد والماس Ashton Mining والفحم. في عام 2001، اشترت (في إطار الفحم والصناعات المرتبطة بها) شركات الفحم الأسترالية التابعة لشركة Peabody Energy Corporation.

ركز النشاط في عامي 2008 و 2009 على تصفية الأصول لجمع السيولة وإعادة التركيز على فرص الأعمال الأساسية. باعت الشركة ثلاثة أصول رئيسية في عام 2008، وجمعت حوالي 3 مليار دولار نقدا. في الربع الأول من عام 2009، توصلت ريو تينتو إلى اتفاقيات لبيع حصصها في منجم كورومبا لخام الحديد ومنجم جاكوبس رانش للفحم، وأكملت مبيعات مصهر للألمنيوم في الصين وعمليات البوتاس الخاصة بالشركة، مقابل 2.5 مليار دولار إضافية.

في 5 يوليو 2009، ألقى القبض على أربعة موظفين في ريو تينتو في شنغهاي بتهمة الفساد والتجسس. وقال متحدث باسم وزارة الخارجية الصينية إن أحد المعتقلين وهو المواطن الأسترالي ستيرن هو "مشتبه في سرقة لأسرار الدولة الصينية لدول أجنبية وتم اعتقاله بتهمة جنائية". حيث اتهم ستيرن بالرشوة من قبل المديرين التنفيذيين لمصانع الصلب الصينية للحصول على معلومات حساسة أثناء مفاوضات عقد خام الحديد.

في 19 مارس 2010، وقعت شركة ريو تينتو وأكبر مساهميتها، شركة الألومنيوم الصينية المحدودة (تشينالكو)، مذكرة تفاهم لتطوير مشروع خام الحديد في ريو تينتو في منجم سيماندو في غينيا. في 29 يوليو 2010، وقعت ريو تينتو وتشينالكو اتفاقية ملزمة لإنشاء هذا المشروع المشترك الذي يغطي تطوير وتشغيل منجم سيماندو.

بموجب شروط الاتفاقية، يحافظ المشروع المشترك على حصة ريو تينتو بنسبة 95% في مشروع سيماندو على النحو التالي: من خلال توفير 1.35 مليار دولار أمريكي على أساس الربح من خلال التمويل الوحيد للتطوير المستمر على مدى 2-3 سنوات تشالكو، شركة تابعة لتشينالكو، ستستحوذ على حصة 47% في المشروع المشترك بمجرد دفع المبلغ بالكامل، سيتم ترك ريو تينتو مع 50.35% فائدة في المشروع و تشالكو 44.65%. وستكون نسبة الـ 5% المتبقية مملوكة لمؤسسة التمويل الدولية (الذراع التمويلية، والحكومة (Simfer SA (Simfer للبنك الدولي). في 22 أبريل 2011، وقعت ريو تينتو، وشركتها الفرعية الغينية اتفاقية تسوية تضمن حقوق التعدين لشركة ريو تينتو في غينيا إلى الامتياز الجنوبي لسيماندو، مليون دولار أمريكي وتلقى امتياز Simfer 700 المعروف باسم المربعين 3 و 4. وفقًا للاتفاقية، ستدفع الشركة المقترحة Rio Tinto Simandou التعدين والموافقة الحكومية على مشروع تشالكو و

في عام 2011، جددت الشركة اهتمامها بالبوتاس عندما دخلت في مشروع مشترك مع مجموعة أكرون لتطوير مشروع ألباني بوتاس في جنوب ساسكاتشوان، كندا. بعد برنامج الاستكشاف، وصفت شركة "في بيان صدر في يونيو 2014 ألباني بأنها "واحدة من أفضل فرص تطوير البوتاس في العالم Acron

Ivanhoe في 13 ديسمبر 2011، مهد محكم مستقل الطريق لشركة ريو تينتو، التي امتلكت 49% من ، لتولي المسؤولية: قال إن مجموعة (Turquoise Hill Resources المعروفة الآن باسم) Mines الدفاع عن "حبوب منع الحمل السامة" للمجموعة الكندية البالغة 16 مليار دولار لم يكن صحيحا. طور في منغوليا، أحد أكبر رواسب النحاس المعروفة في العالم. في 28 يناير 2012، Ivanhoe Oyu Tolgoi وأزالت الإدارة Ivanhoe Mines سيطرت ريو تينتو على

Rincon Mining في مارس 2022، أكملت شركة ريو تينتو الاستحواذ على مشروع الليثيوم الخاص بشركة. في الأرجنتين مقابل 825 مليون دولار، بعد موافقة مجلس مراجعة الاستثمار الأجنبي الأسترالي

## العمليات

يتمثل العمل الرئيسي لشركة ريو تينتو في إنتاج المواد الخام بما في ذلك النحاس وخام الحديد والبوكسيت والماس واليورانيوم والمعادن الصناعية بما في ذلك ثاني أكسيد التيتانيوم والملح والجبس والبورات. تقوم ريو تينتو أيضًا بمعالجة بعض هذه المواد، من خلال مصانع مخصصة لمعالجة البوكسيت وتحويله إلى ألومينا وألمنيوم، وصهر خام الحديد وتحويله إلى حديد. كما تنتج الشركة معادن ومعادن أخرى كمنتجات ثانوية من معالجة مواردها الرئيسية، بما في ذلك الذهب والفضة والموليبدينوم وحمض الكبريتيك والنيكل والبوتاس والرصاص والزنك تتحكم ريو تينتو في أصول إجمالية البالغة 81 مليار دولار من حيث القيمة في جميع أنحاء العالم، مع تركيزات رئيسية في أستراليا (35٪) وكندا (34٪) وأوروبا (13٪) والولايات المتحدة (11٪)، وممتلكات أقل في أمريكا الجنوبية (3٪) وأفريقيا (3٪) وإندونيسيا (1٪).

المنتج	المقدار	التصنيف العالمي
خام الحديد	153.4 مليون طن	الثاني [46]
البوكسيت	34.987 مليون طن	الأول [12]
الألومينا	9.009 مليون طن	الثاني [12]
الألومنيوم	4.062 مليون طن	الثاني [12]
النحاس (المستخرج)	698500 طن	الرابع [47]
النحاس (مكرر)	321600 طن	غير متاح
الموليبدينوم	10,600 طن	الثالثة [48]
ذهب	460,000 أونصة (13 t)	السابع [47]
الماس	20.816 مليون قيراط (4 t)	الثالثة [49]

خام الحديد

تعتبر ريو تيننتو إحدى أكبر شركات تعدين خام الحديد في العالم، وتتركز أعمالها في منطقة بيلبرا في أستراليا ، والتي تملك 17 منجم في المنطقة مزودة بخط سكة Pilbara Iron الغربية، وذلك عبر شركتها الفرعية حديد بطول 2,000 كيلومتر، ويعمل بها أكثر من ثلاث آلاف شخص

## النحاس

كان النحاس أحد المنتجات الرئيسية لشركة ريو تيننتو منذ أيامها الأولى خلال العمل في منطقة ريو تيننتو بإسبانيا. منذ ذلك الوقت، تخرجت الشركة من مناجمها في إسبانيا وستحوذت على مناجم أخرى في Oyu Tolgoi في مناطق مختلفة حول العالم. مصالح التعدين الرئيسية لمجموعة النحاس هي منجم في تشيلي. معظم هذه Minera Escondida منغوليا، كنيكوت يوتا للنحاس في الولايات المتحدة، و المناجم هي مشاريع مشتركة مع شركات التعدين الكبرى الأخرى، حيث تتراوح ملكية ريو تيننتو من 30٪ إلى 80٪ ؛ فقط كينيكوت مملوك بالكامل. تشمل العمليات عادةً تعدين الخام حتى إنتاج 99.99٪ من النحاس النقي، بما في ذلك استخراج المنتجات الثانوية ذات القيمة الاقتصادية. معًا، بلغت حصة ريو تيننتو من إنتاج النحاس في مناجمها ما يقرب من 700,000 طن، مما جعل الشركة رابع أكبر منتج للنحاس في العالم.

تواصل ريو تيننتو للنحاس البحث عن فرص جديدة للتوسع، مع أنشطة الاستكشاف الرئيسية في مشروع تحت الأرض Oyu Tolgoi في أستراليا، ومنجم Winu في الولايات المتحدة، و Resolution Copper في منغوليا. بالإضافة إلى ذلك، تسعى الشركة لأن تصبح منتجًا رئيسيًا للنحاس، مع مشاريع استكشاف جارية حاليًا في الولايات المتحدة واندونيسيا

شكّلت مبيعات النحاس 8٪ من إيرادات الشركة لعام 2008، وشكلت عمليات النحاس والمنتجات الثانوية 16٪ من الأرباح الأساسية. قدمت ريو تيننتو المعدن حصريًا لإنتاج 4700 ميدالية ذهبية وفضية وبرونزية في دورة الألعاب الأولمبية وأولمبياد المعاقين في لندن 2012. كانت هذه هي المرة الثانية التي تقوم فيها ريو تيننتو بذلك للحصول على الميداليات الأولمبية، بعد أن قدمت المعادن سابقًا لدورة الألعاب الأولمبية الشتوية في سولت ليك سيتي 2002. معًا، بلغت حصة ريو تيننتو من إنتاج النحاس في مناجمها ما يقرب من 700,000 طن، مما يجعل الشركة رابع أكبر منتج للنحاس في العالم. تمتلك ريو تيننتو أيضًا حقوق تسمية ملعب ريو تيننتو الواقع في مدينة ساندي القريبة بولاية يوتا، وموطن فريق الدوري الأمريكي لكرة القدم، ريال سولت ليك

## الألومنيوم

التي كانت ) قامت ريو تينتو بدمج أعمالها المتعلقة بالألومنيوم في مجموعة منتجات الألومنيوم الخاصة بها ، والتي تشكلت في أواخر عام 2007، عندما اشترت ريو تينتو الشركة (Rio Tinto Alcan تسمى في الأصل الكندية ألكان مقابل 38.1 مليار دولار. بالاقتران مع الأصول الحالية المتعلقة بالألومنيوم في ريو تينتو، قفز قسم الألومنيوم الجديد إلى المنتج الأول عالميًا للبوكسيت والألومينا والألومنيوم. حافظ قسم الألومنيوم على ، وظل المقر الرئيسي للشركة في مونتريال Alcan القيادة الرئيسية من

تقسم ريو تينتو عملياتها في مجال الألومنيوم إلى ثلاثة مجالات رئيسية - البوكسيت والألومينا والمعادن الأولية. تعدين وحدة البوكسيت والألومينا البوكسيت الخام من مواقع في أستراليا والبرازيل وأفريقيا. تقوم الوحدة بعد ذلك بتكرير البوكسيت إلى ألومينا في المصافي الموجودة في أستراليا والبرازيل وكندا وفرنسا. تتكون عمليات وحدة أعمال المعادن الأساسية من صهر الألومنيوم من الألومينا، مع وجود مصاهر في 11 أيضًا بتشغيل العديد من محطات الطاقة لدعم Primary Metal دولة حول العالم. تقوم مجموعة عملية الصهر كثيفة الاستهلاك للطاقة

يمتلك قسم الألومنيوم مصالح في سبعة مناجم ورواسب للبوكسيت، وستة مصافي للألومينا وستة مصانع للألومينا، و 26 مصهرًا للألومنيوم، و 13 محطة طاقة، و 120 مرفقًا لتصنيع المنتجات المتخصصة. أدى الاستحواذ على عمليات ألكان في عام 2007 إلى زيادة قاعدة أصول ريو تينتو وإيراداتها وأرباحها بشكل كبير: في عام 2008، نُعزى 41٪ من إيرادات الشركة و 10٪ من الأرباح الأساسية إلى قسم الألومنيوم

## اليورانيوم: ريو تينتو للطاقة

ريو تينتو للطاقة هي مجموعة أعمال تابعة لريو تينتو مكرسة لتعدين وبيع اليورانيوم. تقع عمليات تشغيل اليورانيوم في ريو تينتو في منجمين: منجم رينجر اليورانيوم لموارد الطاقة في أستراليا ومنجم روسينج لليورانيوم في ناميبيا. تعد الشركة ثالث أكبر منتج لليورانيوم في العالم. وفقًا لموقع ريو تينتو، تضع الشركة ضوابط صارمة وقيود تعاقدية على صادرات اليورانيوم، مما يقصر الاستخدامات على الاستخدامات السلمية وغير المتفجرة فقط. تهدف هذه الضوابط إلى الحد من استخدام الشركة لإنتاج اليورانيوم كوقود لمحطات الطاقة النووية فقط، وليس للاستخدام في إنتاج الأسلحة النووية. كانت ريو تينتو للطاقة مسؤولة عن 12٪ من الإيرادات و 18٪ من الأرباح الأساسية في عام 2008

الماس: ماس ريو تينتو

هي مجموعة أعمال متنوعة لها مصلحة في التعدين والمعالجة في البورات والملح Rio Tinto Minerals ، التي تعمل في كاليفورنيا، ما يقرب من ثلث الطلب العالمي السنوي Rio Tinto Borax والجبس. توفر ، التي تنتج أكثر من 9 Dampier Salt على البورات المكررة. تعد مجموعة المعادن أيضًا مالكة الأغلبية لـ مليون طن من الملح و 1.5 مليون طن من الجبس سنويًا من منشآتها الثلاثة في شمال غرب أستراليا. على 6٪ من إيرادات الشركة، وساهمت بنسبة 3٪ في الأرباح في Rio Tinto Minerals استحوزت شركة عام 2008.

المعادن الصناعية: ريو تينتو مينيرالز

في 31 يناير 2010، أغلقت إدارة شركة بوراكس الأمريكية قوتها العاملة بالساعة، واستبدلت العمال بعمال و Longshore غير نقابيين ومديرين من عمليات ريو تينتو الأخرى. بدأ 560 عضوًا دوليًا في ، على الفور، وقفة احتجاجية بجانب المدفأة استحوزت على اهتمام العمالة Warehouse Union عدة ممارسات عمل غير عادلة ضد الشركة، بما في ذلك مطالبة إغلاق ILWU الوطنية والدولية. رفعت غير قانونية.

منتجات الحديد والتيتانيوم: ريو تينتو للحديد والتيتانيوم

يتم استخراج ثاني أكسيد التيتانيوم في ثلاثة مواقع في كندا وجنوب إفريقيا ومدغشقر، ويتم تكريره في منشآت في كندا.

كشفت تقرير إعلامي في أكتوبر 2013 أن الشركة تخطط لإنشاء نظام سكة حديد مؤتمت بالكامل لنقل خام الحديد عبر المناطق النائية الأسترالية بحلول عام 2015، وبالتالي استبدال سائقي قطارات الشركة. صرح مؤرخ النقل في المملكة المتحدة كريستيان وولمار في نفس الوقت أن سائقي القطارات هم على الأرجح أعضاء المهنة الأعلى أجرًا في العالم في ذلك الوقت. كجزء من استراتيجية شاملة لزيادة هوامش الربح تنفق الشركة 518 مليون دولار أمريكي على المشروع.

النتائج المالية

نمت عائدات وأرباح ريو تينتو بشكل كبير في الفترة بين 2003-2010، مع واحدة من أكبر الزيادات التي تعزى إلى استحواذ الشركة على ألكان في عام 2007. على الرغم من تأثير الهامش التشغيلي بشكل كبير بأسعار السوق للسلع المختلفة التي تنتجها، إلا أن ريو تينتو ظلت مربحة على مدار تاريخها الحديث وتولد باستمرار تدفقات نقدية إيجابية من العمليات

	2003	2004	2005	2006
اجمالي إيرادات المبيعات	9228	14,530	20742	25440
الربح الأساسي قبل الضريبة	1968	3,017	7,094	9719
صافي الأرباح الأساسية	1,382	2,272	4955	7,338
التدفقات النقدية من العمليات	3,486	4,452	8257	10,923
هامش التشغيل	19%	24%	37%	42%

#### هيكل الأسهم والملكية

(الرمز) تم تنظيم ريو تينتو كشركة مزدوجة الإدراج في البورصة، حيث أدرجت في كل من بورصة لندن في سيدني، تحت (RIO: الرمز)، والبورصة الأسترالية للأوراق المالية "Rio Tinto Plc"، تحت اسم (RIO) يمنح هذا مساهمي الشركتين نفس المصالح الاقتصادية النسبية وحقوق "Rio Tinto Limited" اسم الملكية في ريو تينتو الموحدة، بطريقة تعادل جميع المساهمين في الشركتين باعتبارهم مساهمين في كيان واحد وموحد. تم تنفيذ هذا الهيكل لتجنب الآثار الضريبية السلبية والأعباء التنظيمية. وللتخلص من مشاكل صرف العملات، يتم الاحتفاظ بحسابات الشركة ودفع أرباح الأسهم بدولارات الولايات المتحدة.

ريو تينتو هي واحدة من أكبر الشركات المدرجة في أي من البورصتين. على هذا النحو، يتم تضمينه في S & P / ASX 200 المؤشرات المتداولة على نطاق واسع لكل سوق: فوتسي 100 لبورصة لندن، ومؤشر بشكل Rio Tinto plc في LSE لبورصة الأوراق المالية الأسترالية. يمكن أيضًا تداول الأسهم المدرجة في غير مباشر في بورصة نيويورك عبر إيصال إيداع أمريكي. اعتبارًا من 4 مارس 2009، كانت ريو تينتو رابع أكبر

شركة تعدين عامة مدرجة في العالم، برأسمال سوقي يبلغ حوالي 134 اعتبارًا من منتصف فبراير 2009، تم توزيع المساهمين جغرافيًا بنسبة 42% في المملكة المتحدة، و 18% في أمريكا الشمالية، و 16% في أستراليا، و 14% في آسيا، و 10% في أوروبا القارية.

## عرض بي اتش بي

في 8 نوفمبر 2007، أعلنت شركة بي اتش بي، أكبر شركة تعدين في العالم من حيث القيمة السوقية والمنافسة لريو تينتو أنها تسعى إلى شراء ريو تينتو في صفقة شاملة لجميع الأسهم. إلا أن العرض قوبل بالرفض من قبل مجلس إدارة ريو تينتو باعتباره "أقل قيمة بشكل كبير". ثم جاءت محاولة أخرى من قبل بي اتش بي للاستحواذ العدائي، حيث قيّمت ريو تينتو بمبلغ 147 مليار دولار، إلا أنه رُفض على نفس الأسس. بعد فترة قصيرة، اشترى كل من شركة الألومنيوم الصينية المحدودة (شينالكو) وشركة ألكوا مجموع 12% من أسهم ريو تينتو المدرجة في بورصة لندن، وهي خطوة من شأنها أن تعرقل أو تعقد بشدة خطط بي اتش بي للشراء. سحبت بي اتش بي العرض في 25 نوفمبر 2008، وأشارت إلى عدم استقرار السوق جراء الأزمة المالية العالمية.

## شينالكو

في 1 فبراير 2009، أعلنت إدارة ريو تينتو أنها تجري محادثات لتلقي ضخم كبير من الأسهم من شركة الألومنيوم الصينية المحدودة (شينالكو)، وهي شركة تعدين صينية رئيسية تسيطر عليها الدولة، مقابل حصة ملكية في أصول وسندات معينة. كانت شينالكو بالفعل مساهمًا رئيسيًا، حيث اشترت 9% من الشركة في خطوة مفاجئة في أوائل عام 2008؛ ارتفعت حصتها في الملكية إلى 9.8% بحلول عام 2014، مما يجعلها أكبر مستثمر في ريو تينتو. يقال إن هيكل الاستثمار المقترح يتضمن 12.3 دولار مليار دولار لشراء حصص ملكية أصول ريو تينتو في عملياتها من خام الحديد والنحاس والألمنيوم، بالإضافة إلى 7.2 مليار دولار للسندات القابلة للتحويل. الصفقة سترفع ملكية شينالكو للشركة إلى حوالي 18.5%. لا تزال الصفقة في انتظار موافقة الجهات التنظيمية في الولايات المتحدة والصين، ولم تتم الموافقة عليها بعد من قبل المساهمين، على الرغم من تلقي الموافقة التنظيمية من ألمانيا وهيئة المستهلك والمنافسة الأسترالية. قد يأتي أكبر عائق أمام استكمال الاستثمار من مساهمي ريو تينتو؛ لم يكن دعم المساهمين للصفقة ساحقًا أبدًا، وبحسب ما ورد انخفض في عام 2009، حيث بدأت خيارات التمويل الأخرى (مثل إصدار السندات الأكثر تقليدية) تبدو أكثر واقعية كمصدر تمويل بديل قابل للتطبيق. كان من المتوقع تصويت المساهمين على الصفقة المقترحة في الربع الثالث من عام 2009.



يُعتقد أن شركة ريو تينتو قد سعت إلى بيع هذا الأصل المجمع والسندات القابلة للتحويل لجمع السيولة للوفاء بالتزامات ديونها، والتي تطلبت مدفوعات بقيمة 9.0 مليار دولار في أكتوبر 2009 و 10.5 مليار دولار بحلول نهاية عام 2010. كما أشارت الشركة إلى شهية الصين المتزايدة للسلع الأساسية، وإمكانية زيادة الفرص لاستغلال اتجاهات السوق هذه، كعامل رئيسي في التوصية بالمعاملة لمساهميها.

في مارس 2010، أعلن أن شينالكو ستستثمر 1.3 مليار دولار مقابل حصة 44.65% في مشروع خام الحديد ريو تينتو في سيماندو، غينيا. احتفظت ريو تينتو بنسبة 50.35% من ملكية سيماندو.

في نوفمبر 2011، انضمت المجموعة إلى شينالكو لاستكشاف موارد النحاس في المشهد الصيني المعقد، مملوكة بنسبة 51% لشركة شينالكو و 49% لشركة ريو تينتو و CRTX من خلال إنشاء شركة جديدة،

قضايا الرأي العام

مذبحة ريو تينتو

خلال السنوات الأولى من عمل الشركة في إسبانيا، مارست الشركة تكليس معدن البيريت في الهواء الطلق في أفران الصهر. كان للأبخرة السامة المنبعثة من هذه العملية تأثير سلبي على الأراضي الزراعية وتجمع المزارعون المحليون وعمال الشركة وبعض الفوضويين المحليين للاحتجاج على هذه الممارسة. في 4 فبراير 1888، سار عدة آلاف من الرتب والملفات - مزارعون وفوضويون وعمال المناجم - إلى قاعة مدينة ريو تينتو (مجلس البلدية) لتسليم التماساتهم إلى رئيس البلدية. وبينما تحدث رئيس البلدية مع ممثلي الحشد، راقب الحاكم العسكري هويلفا والحراس المدنيون الاحتجاج. ولم تؤد محاولات الحاكم العسكري لتفريق الحشد إلا إلى مزيد من الغضب. أطلق الحراس المدنيون النار على الحشد، تحت تهديد واضح بارتكاب أعمال عنف، مما أسفر عن مقتل 13 شخصًا على الأقل وإصابة 35 آخرين.

المشاركة مع قوى المحور في الحرب العالمية الثانية

وضع ريو تينتو كشركة مملوكة بشكل أساسي لبريطانيا، ومقرها إسبانيا وتنتج البيريت - مادة مهمة للتطبيقات العسكرية - خلق مجموعة معقدة من الظروف لعمل الشركة في ثلاثينيات وأربعينيات القرن العشرين. خلال الحرب الأهلية الإسبانية، أصبحت المنطقة التي تقع فيها مناجم ريو تينتو تحت سيطرة القوميين التابعين للجنرال فرانكو في عام 1936. ومع ذلك، تدخل فرانكو بشكل متزايد في عمليات الشركة،

وفي بعض الأحيان طلب إمدادات البيريت لاستخدامها من قبل إسبانيا وحلفائها في المحور ألمانيا وإيطاليا، مما فرض ضوابط على الأسعار على إنتاج الشركة، وتقييد الصادرات، وتهديد بتأميم المناجم. على الرغم من أن إدارة الشركة (وبشكل غير مباشر، الحكومة البريطانية) تمكنت من مواجهة بعض هذه الجهود التي بذلها فرانكو، فقد تم توجيه الكثير من إنتاج البيريت في المنجم إلى قوى المحور قبل وأثناء الحرب العالمية الثانية. ومع ذلك، تسبب تدخل فرانكو في انخفاض إنتاج المنجم وربحيته بشكل حاد أثناء الحرب. وبعدها، مما أدى إلى خروج الشركة في نهاية المطاف من عملياتها الإسبانية في عام 1954.

## البيئة وحقوق العمال ومزاعم الفساد

### البيئة

تعرضت ريو تينتو لانتقادات واسعة النطاق من قبل المنظمات البيئية بسبب الآثار السلبية للبيئة الناتجة عن أنشطتها التعدينية. كما قامت حكومة النرويج بالتخلي عن أسهمها في ريو تينتو بسبب أنشطة الشركة في منجم جراسبيرج في إندونيسيا، حيث باع الصندوق، الذي يعتبر من أكبر صناديق التعاقد في العالم، أسهمًا في الشركة بقيمة 4.85 مليار كرونة نرويجية (855 مليون دولار أمريكي). من جانبها، عارضت مجموعة ريو تينتو مزاعم الأضرار البيئية في منجم جراسبيرج، وذكرت أن الشركة تحتفظ منذ فترة طويلة بسجل ممتاز في القضايا البيئية.

تسببت أعمال تعدين النحاس والذهب في منجم بانجوننا في بوغانفيل، بابوا غينيا الجديدة، والذي تخلت عنه ريو تينتو في عام 1989، في فيضانات وتلوث لآبار المياه والأنهار. قدم سكان المنطقة طلبًا للتحقيق مع الحكومة الأسترالية في سبتمبر 2020.

كجزء من قانون تفويض الدفاع الوطني، وافقت الولايات المتحدة في عام 2014 على تسليم أوك فلات في واجه الاقتراح رد Resolution Copper. أريزونا إلى مشروع مشترك بين ريو تينتو وبي اتش بي لبناء منجم فعل عنيفًا من دعاة حماية البيئة وقبيلة أباتشي، بحجة أن المشروع، إذا تم المضي قدمًا، سيؤدي إلى انهيار في حفرة 1,100 قدم (340 م) عميقة ومدمرة للأراضي Oak Flat منطقة 2 ميل (3.2 كم). عرضًا حول المقدسة والحساسية من الناحية البيئية. سيؤدي المشروع أيضًا إلى استنفاد وتلوث إمدادات المياه الجوفية المحدودة بالفعل في ولاية أريزونا. قدم النائب الأمريكي راؤول جريجالفا في أربع مناسبات اقتراحًا بوقف نقل ملكية الأراضي، كان آخرها في مارس 2021 بعد أن أوقفت إدارة جو بايدن نقل ملكية الأراضي مؤقتًا.

وفقًا لصحيفة الغارديان، تعد ريو تينتو واحدة من أكبر 100 منتج للغازات الدفيئة الصناعية في العالم، حيث تمثل 0.75 في المائة من انبعاثات غازات الاحتباس الحراري العالمية بين عامي 1988 و 2015. في عام 2016، قدرت ريو تينتو أنها أنتجت 32 مليون طن من مكافئ ثاني أكسيد الكربون في تقريرها الخاص بتغير المناخ.

في مارس 2018، حث المستثمرون المؤسسيون ريو تينتو على وضع قواعد جديدة تتطلب من الشركة الالتزام بأهداف اتفاقية باريس للحد من ظاهرة الاحتباس الحراري إلى 1.5 درجة مئوية، بما في ذلك الخطط التفصيلية لتقليل النطاق من 1 إلى 3 انبعاثات. رفض كبار المسؤولين التنفيذيين في ريو تينتو القرار، بحجة أن الشركة قد أحرزت تقدمًا كبيرًا في الحد من انبعاثات غازات الاحتباس الحراري وأن الخطط المناسبة موجودة للتعامل مع تغير المناخ.

جادلت ريو أيضًا بأن انبعاثات النطاق 3، تلك الخاصة بعملائها، كانت خارجة عن سيطرة الشركة. ومع ذلك، وقعت الشركة في سبتمبر 2019 شراكة مع شركة صناعة الصلب الصينية باوو لإيجاد طرق لتقليل انبعاثات غازات الاحتباس الحراري من صناعة الصلب، في محاولة لمعالجة مشكلة النطاق 3.

في عام 2021، كشفت ريو النقاب عن خطط لإنفاق 7.5 مليار دولار في النفقات الرأسمالية المباشرة على جهود إزالة الكربون، معلنة عن أهداف جديدة لخفض انبعاثات النطاق 1 و 2 (من خط الأساس لعام 2018) بنسبة 15٪ قبل عام 2025 وبنسبة 50٪ بحلول عام 2030 والنطاق الثالث للانبعاثات. بنسبة 30٪ قبل عام 2030. سيتم تحقيق ذلك من خلال 5 جيجاواط من مشاريع الرياح والطاقة الشمسية لمصاهر بوين آيلاند وتوماغو و 1 جيجاواط للتعددين بيلبارا، والكهرباء الكاملة لنظام بيلبارا بما في ذلك جميع الشاحنات والمعدات المتنقلة وعمليات السكك الحديدية، واستبدال الغاز، والاستثمارات في وبي إتش Fortescue Metals الصلب الأخضر والألومنيوم، للانضمام إلى عمالقة خام الحديد الزملاء بي في محاولة للانتقال إلى العمليات التي تعمل بالطاقة المتجددة.

أبلغت ريو تينتو عن إجمالي انبعاثات ثاني أكسيد الكربون (مباشر وغير مباشر) للأشهر الاثني عشر المنتهية في 31 ديسمبر 2020 عند 31500 كيلوطن (+ / 100 + 0.3٪ على أساس سنوي)

## العمل وحقوق الإنسان

كما أعرب المراقبون الأكاديميون عن قلقهم بشأن عمليات ريو تينتو في بابوا غينيا الجديدة، والتي زعموا أنها كانت أحد العوامل المحفزة لأزمة بوغانفيل الانفصالية. كما انتقدت منظمة "الحرب على العوز" الخيرية البريطانية لمكافحة الفقر "ريو تينتو" لتورطها في الانتهاكات الجسيمة لحقوق الإنسان التي وقعت بالقرب من المناجم التي تديرها في إندونيسيا وبابوا غينيا الجديدة.

في 31 يناير 2010، أغلقت شركة ريو تينتو ما يقرب من 600 عامل من منجم في بورون، كاليفورنيا، الولايات المتحدة الأمريكية.

شعلا مسعود في بوبال، الهند. على ما RTI كما اتهمت ريو تينتو بالتخطيط والتمويل لقتل الناشطة في يبدو، كانت تحتج على التعدين غير القانوني للماس الذي قامت به شركة ريو تينتو بالتواطؤ مع المسؤولين الحكوميين. ومع ذلك، تم حل القضية ولم يتم إثبات أي صلة بريو تينتو، على الرغم من أن الرأي العام لا يزال يعتبرهم الجاني المحتمل.

ومع ذلك، لم يتم إدانة ريو تينتو عالميًا لسلوكها الأخلاقي. فازت الشركة بجائزة السلوك الأخلاقي، جائزة للتنمية المستدامة في عام 1993. الجائزة، على الرغم من تقديمها من قبل لجنة Worldaware قامت ريو (Lyle و Tate في هذه الحالة، كان الراعي) مستقلة، ترعاها شركة أخرى متعددة الجنسيات الخاصة بها، وهي جائزة ريو تينتو للالتزام طويل الأجل. توقفت WorldAware تينتو بدورها برعاية جائزة عن الوجود في مارس 2005. يشار إلى هذه الجوائز، التي تُمنح Worldaware الجمعية الخيرية البريطانية للصناعات الاستخراجية التي تقدم بعض الالتزامات البيئية لتفادي الانتقادات الأكثر عمومية لعملياتها، من "قبل مجموعات مراقبة الشركات باسم "الغسل الأخضر".

## مزاعم الفساد في الصين

في عام 2009، بدأت السلطات الصينية التحقيق في مزاعم ضد ريو تينتو. وشمل ذلك رشوة المديرين التنفيذيين من 16 من أكبر شركات مصانع الصلب في الصين للحصول على معلومات سرية. في 29 مارس 2010، أُدين أربعة من موظفي ريو تينتو، بمن فيهم المواطن الصيني الأسترالي ستيرن هو، بارتكاب هذه التهم وقبول رشاوى بملايين الدولارات. وقد أُمرُوا بدفع مئات الآلاف من الدولارات كغرامات، وحُكم عليهم بالسجن من 7 إلى 14 عامًا.

## مزاعم الفساد في غينيا

تورطت ريو تينتو في عدد من مزاعم الفساد بشأن استحواذها على حصص في منجم سيماندو لخام الحديد في غينيا. تتمحور المزاعم حول دفع رشوة بقيمة 10.5 مليون دولار إلى المستشار المصرفي الفرنسي فرانسوا دو كومبيري الذي كان صديقًا ومستشارًا للرئيس ألفا كوندي. أطلقت ريو تينتو تحقيقًا داخليًا في هذه المسألة تديره شركة محاماة مستقلة، وفي 9 نوفمبر 2016 أعلنت أنها ستقدم تقريرًا بالنتائج إلى كل من لجنة الأوراق المالية والبورصات الأمريكية ووزارة العدل الأمريكية ومكتب مكافحة الاحتيال (المملكة المتحدة) وهيئة الأوراق المالية والاستثمارات (أستراليا) كما أعلنت المجموعة أنها ستعاون مع جميع التحقيقات ذات الصلة وأقالت اثنين من كبار المديرين التنفيذيين فيما يتعلق بالموضوع، أحدهما كان رئيس الطاقة والمعادن، آلان ديفيز، الذي قاد عمليات التعدين في سيماندو في عام 2011. والذي تم إيقافه بعد أن اكتشف المحققون رسائل بريد إلكتروني مشبوهة تناقش المدفوعات التعاقدية من ذلك العام. إلا أن ديفيس صرح بأنه لا توجد أسباب لإنهاء عمله.

نفى رئيس غينيا ألفا كوندي وجود أي علم بالمعاملات غير القانونية، لكن التسجيلات التي حصلت عليها محطة فرانس 24 تثبت عكس ذلك. أما سام والش، الرئيس التنفيذي المتقاعد للشركة، تم حجب 80٪ من راتبه أثناء استمرار التحقيق. في أوائل نوفمبر 2016 أيضًا، كشف وزير التعدين السابق في غينيا، محمود ثيام، أن رئيس عملية ريو تينتو في غينيا عرض عليه رشوة في عام 2010 لاستعادة السيطرة على منجم سيماندو، وأن عرضه كان مدعومًا من قبل أعضاء كبار في الشركة.

تواجه ريو تينتو حاليًا ما لا يقل عن 4 دعاوى جماعية في الولايات المتحدة تطالب بتعويضات عن مزاعم الفساد في غينيا. وجاء في الدعوى أن شركة ريو تينتو أصدرت "تصريحات خاطئة ومضللة ماديا" من شأنها "خداع" المستثمرين.

في يوليو 2017، أعلن مكتب مكافحة الاحتيال الخطير في المملكة المتحدة عن بدء تحقيق في الاحتيال والفساد في ممارسات الشركة التجارية في غينيا. بعد أنباء التحقيق، انخفضت أسهم ريو تينتو في الولايات المتحدة بنسبة 1.4٪. وتحقق الشرطة الفيدرالية الأسترالية أيضًا في هذه المزاعم. أعلنت شركة ريو تينتو أنها ستعاون بشكل كامل. بعد إعلان التحقيق، ووسط البحث عن رئيس تنفيذي جديد، اضطر مدير ريو جون فارلي إلى الاستقالة.

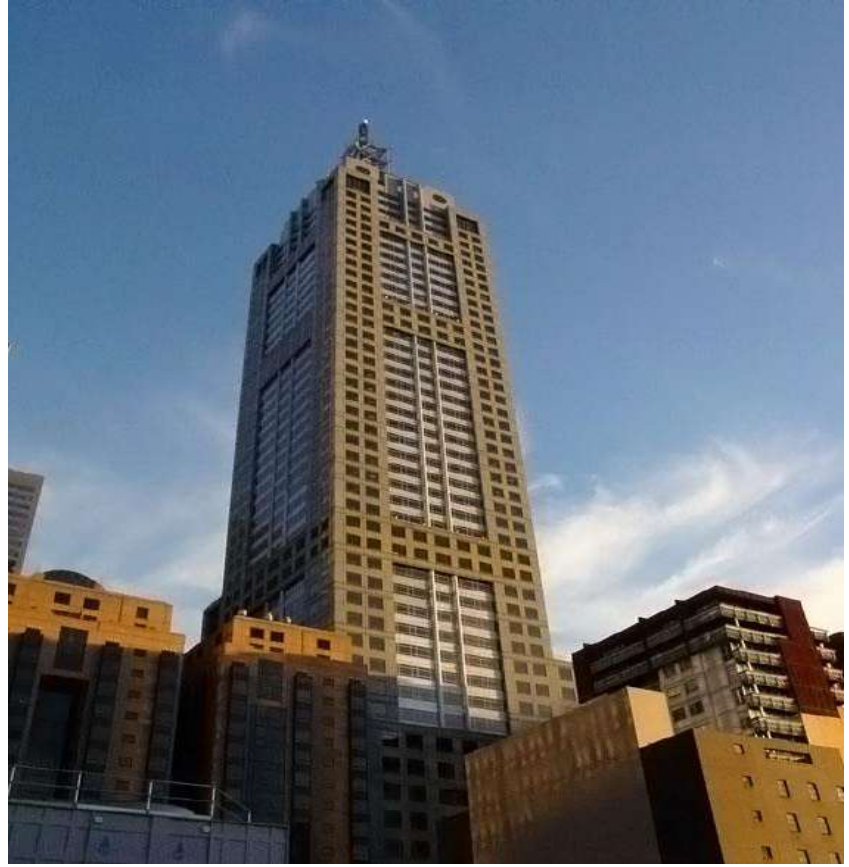

يقع المقر الرئيسي لشركة ريو تينتو في أستراليا في مبنى 120 كوليز ستريت في ملبورن، أستراليا

معلومات عامة	
البلد	<a href="#">المملكة المتحدة</a>  <a href="#">أستراليا</a> 
التأسيس	1873 
النوع	<a href="#">business</a> <a href="#">group (en)</a>  — <a href="#">تكتل</a> 
<a href="#">الشكل القانوني</a>	<a href="#">شركة التوصية بالأسهم</a> 
المقر الرئيسي	<a href="#">لندن</a> — <a href="#">ملبورن</a> 

موقع الويب	<a href="http://riotinto.com">riotinto.com</a>
<b>المنظومة الاقتصادية</b>	
<a href="#">الشركات التابعة</a>	< ... القائمة
الصناعة	<a href="#">mining and quarrying (en)</a> – <a href="#">صناعة الفلزات</a>
المنتجات	<a href="#">ألومنيوم</a>
<b>أهم الشخصيات</b>	
الملاك	<ul style="list-style-type: none"> <li>• <a href="#">شركة الألومنيوم الصينية المحدودة</a> [2] (2016) (13.1 %)</li> <li>• <a href="#">بلاك روك</a> [3] (2015) (8.38 %)</li> </ul>
المدير التنفيذي	<a href="#">Jean-Sébastien Jacques (en)</a> [4] [5] (2016 – 2020)
الرؤساء	<a href="#">Jan du Plessis (en)</a> [6] (– 2018) <a href="#">Simon Thompson (en)</a> [7] [8] (2018 – 2022)
<b>الإيرادات والعائدات</b>	
البورصة	<ul style="list-style-type: none"> <li>• <a href="#">بورصة أستراليا</a> (RIO)</li> <li>• <a href="#">سوق لندن للأوراق المالية</a> (RIO)</li> <li>• <a href="#">بورصة نيويورك</a> (RIO)</li> </ul>
رسملة السوق	<a href="#">33.005 دولار أسترالي</a> [9] <a href="#">بليون</a>

شركات تجارة تجزئة

جون لويس (متجر)

# John Lewis

جون لويس هي سلسلة من المتاجر ذو اقسام متنوعة، منتشرة في أنحاء بريطانيا

افتتح الفرع الأول في أكسفورد ستريت بلندن سنة 1864 م. والشركة فريدة كونها مملوكة من الموظفين أنفسهم في ما يعرف بال «جون لويس بارتنر شيب»، وتقسّم أرباح الشركة ما بين الموظفين، بخلاف ما يحدث في الشركات العامة المحدودة



في بدايات سنة 2016 م، أعلنت جون لويس نيتها دخول سوق الشرق الأوسط من خلال فتح متجر في دبي.



في شارع أكسفورد John Lewis & Partners واجهة متجر

البلد	 <a href="#">المملكة المتحدة</a>
التأسيس	1864
النوع	<a href="#">متجر</a> — <a href="#">سلسلة متاجر</a> <a href="#">مؤسسة التجارة</a> — <a href="#">شامل</a> <a href="#">التقليدية</a>
<a href="#">الشكل القانوني</a>	<a href="#">شركة عالمية محدودة</a>
المقر الرئيسي	<a href="#">لندن</a>  <a href="#">على الخريطة</a>
موقع الويب	<a href="http://johnlewis.com">johnlewis.com</a>

### المنظومة الاقتصادية

الشركة الأم	<a href="#">John Lewis Partnership</a> (en)
الصناعة	<a href="#">تجارة التجزئة</a>

### أهم الشخصيات

المالك	<ul style="list-style-type: none"> <li><a href="#">John Lewis Partnership</a>(en)</li> </ul>
المؤسس	<a href="#">جون لودس</a>



فرع جون لويس في ليفربول.

جي ليونز

هي شركة بريطانية سابقة امتلكت سلسلة مطاعم وشركات أغذية. Lyons & Co. لجي ليونز وشركاه وفنادق.

تأسست عام 1884. كما كانت تملك شركة للأغذية، تقع مصانعها في كاندي هول في هامرزسميث، وبدءاً من عام 1921 في غرينفورد، ومن منتجاتها الخبز والكعك والفطائر والقهوة والشاي والآيس كريم. عملت بها رئيسة الوزراء السابقة مارغريت ثاتشر ككيميائية، قبل أن تترشح لمجلس عموم المملكة المتحدة، حيث ساهمت في تطوير وسائل أفضل لحفظ الآيس كريم.



لافتة إعلانية مطلية بالمينا لـ "شاي ليونز" في محطة السكك الحديدية المركزية الكبرى في لوفبورو، تم تنظيفها وإعادة لمسها.

معلومات عامة	
البلد	<a href="#">المملكة المتحدة</a>
التأسيس	1884

النوع	<a href="#">عمل تجاري</a>
المقر الرئيسي	<a href="#">لندن</a> [1]
<b>المنظومة الاقتصادية</b>	
الصناعة	<a href="#">food and tobacco industry</a> (en) [2]

## تيسكو

، هي شركة عمومية محدودة دولية مقرها الرئيس المملكة المتحدة تعمل في (Tesco: بالإنجليزية) تيسكو مجال التموينات وسلاسل متاجر التجزئة الكبرى. وهي أكبر سلسلة متاجر بريطانية من حيث المبيعات العالمية وحصّة السوق بإجمالي أرباح يتعدى 3 مليارات جنيه إسترليني. وهي حاليا في المركز الثالث عالميا من حيث الدخل بعد وول مارت وكارفور، ولكنها الثانية من حيث الأرباح متقدمة على كارفور.

و بعد إن كانت متخصصة في الأطعمة والمشروبات، فقد نوعت أعمالها لتشمل أنشطة جديدة مثل بيع الملابس، الإليكترونيات المنزلية، الخدمات المالية، الاتصالات عن بعد، تأمين المنازل، التأمين الصحي، تأمين المركبات، تأمين علاج الأسنان، بيع وتأجير أقراص الدي في دي و الأقراص المضغوطة، تنزيل المقطوعات الموسيقية، كمزود خدمة الإنترنت وبيع برمجيات الحاسوب.

العمليات في المملكة المتحدة

المتاجر

تنقسم متاجر تيسكو في المملكة المتحدة إلى عدة أشكال، مختلفة في الحجم وتنوع البضائع المعروضه

تيسكو إكسترا

تيسكو إكسترا في أحد مدن إنجلترا

تيسكو إكسبرس

تيسكو إكسبرس في تروبردج، ويلتشر

تيسكو هوم بلس

ون ستوب في تروبردج، ويلتشر

حقائق عن المتاجر

كما في 28 فبراير 2009، في نهاية السنة المالية 09/2008، كانت أرباح بيانات متاجر تيسكو في المملكة المتحدة كالتالي

الشكل	العدد	المساحة الكلية (م <sup>2</sup> )	المساحة الكلية (قدم مربع)	المساحة الفعلية (م <sup>2</sup> )	المساحة الفعلية (قدم مربع)	النسبة من المساحة	+/- المتاجر 2008/9
تيسكو إكسترا	177	1,172,622	12,622,000	6,625	71,310	40.35%	▲ 11

تيسكو سوبرستورز	448	1,247,967	13,433,000	2,786	29,984	42.94%	▲ 13
تيسكو ميتر	174	188,129	2,025,000	1,081	11,638	6.47%	▲ 10
تيسكو إكسپرس	961	197,419	2,125,000	205	2,211	6.79%	▲ 125
ون ستوب	512	62,430	672,000	126	1,357	2.15%	▲ 5
تيسكو هوم بلس	10	37,904	408,000	3,790	40,800	1.30%	▲ 3
<b>Total</b>	<b>2,306</b>	<b>2,906,471</b>	<b>30,877,000</b>	<b>1,309</b>	<b>14,087</b>	<b>100%</b>	<b>▲ 167</b>

أعمال أخرى

الاتصالات

العمليات الدولية

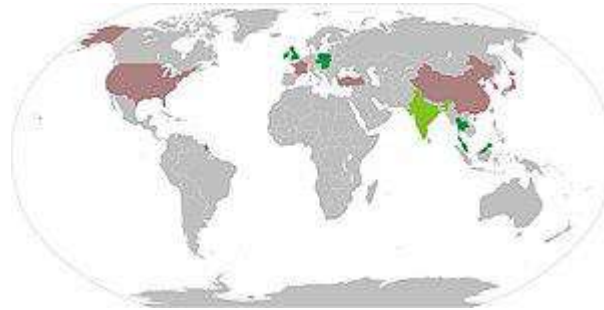

الدول التي بها فروع لتيسكو

الدولة	الدخول	المتاجر	المساحة (م <sup>2</sup> )	المساحة (مربع قدم)	الدخل (£ مليون)
 الصين	2004	79	543,947	5,855,000	800
 كرواتيا	2010	1	تحت الإنشاء		
 جمهورية التشيك	1996	113	349,408	3,761,000	1,265



الدولة	الدخول	المتاجر	المساحة (م <sup>2</sup> )	المساحة (مربع قدم)	الدخل (£ مليون)
 فرنسا	1992	1	1,400	16,000	
 المجر	1994	149	568,473	6,119,000	1,774
 جمهورية إيرلندا	1997	116	276,014	2,971,000	2,380
		192			
 إندونيسيا	1977	(1999 أغلق ، 2007 أفتتح)	234,46576	54654	
 اليابان	2003	144	40,877	440,000	408
 ماليزيا	2002	36	235,137	2,531,000	584
 بولندا	1995	319	698,910	7,523,000	1,135
 سلوفاكيا	1996	70	270,441	2,911,000	498
 كوريا الجنوبية	1999	347	934,512	10,059,000	2,557
 تايلند	1998	639	999,358	10,757,000	1,326
 تركيا	2003	99	207,452	2,233,000	256
 الولايات المتحدة	2007	115	106,838 (تقريبي)	1,150,000 (تقريبي)	
المجموع		2,420	5,232,767	56,326,000	10,528 (باستثناء الولايات المتحدة)





من أقدم متاجر تيسكو في إنجلترا





## تجمع عربات التسوق



## متجر جديد لتيسكو تحت الإنشاء في المملكة المتحدة



متجر تيسكو في أحد المدن البريطانية





متجر تيسكو في جمهورية التشيك



هايبرماركت تيسكو في بولندا





ماركت Tesco Express سوبر ماركت في شارع Wavertree High Street

معلومات عامة	
الشعار النصي	Every little helps (بالإنجليزية)
البلد	<a href="#">المملكة المتحدة</a> [5]
التأسيس	في 1919، شرق لندن بواسطة جاك كوهين
النوع	(TSCO: س.ل.أ.م) عامة
<a href="#">الشكل القانوني</a>	<a href="#">شركة عالمية محدودة</a>
المقر الرئيسي	<a href="#">المملكة المتحدة إنجلترا</a>
مواقع الويب	< القائمة...

## المنظومة الاقتصادية

<a href="#">الشركات التابعة</a>	< ...القائمة
الصناعة	التجزئة
المنتجات	التمويلات، بضائع المستهلكين، الخدمات المالية، الإتصالات

## أهم الشخصيات

الملاك	<ul style="list-style-type: none"><li>• <a href="#">البنك الترويجي</a> [6] (2016) (6.19 %)</li><li>• <a href="#">دونتشه بنك</a> [6] (2016) (5.28 %)</li><li>• <a href="#">بلاك روك</a> [6] (2016) (5.01 %)</li><li>• <a href="#">Schroders</a> (en) [6] (2016) (5.003 %)</li></ul>
المؤسس	<a href="#">Jack Cohen</a> (en) [6]
المدير التنفيذي	<a href="#">Ken Murphy</a> (en) [7] (2020 -)
الرئيس	<a href="#">جون ألان</a> [8] (2019 -)
أهم الشخصيات	دايفيد إدوارد ريب (رئيس مجلس الإدارة)، <a href="#">كبير الإداريين التنفيذيين</a> (تيري ليهاي) جاك كوهين (المؤسس)
الموظفون	[3] عدد المتاجر (2008) تقريبا 440,000 [3] (2008) 3,729+

## الإيرادات والعائدات

البورصة	<ul style="list-style-type: none"><li>• <a href="#">سوق لندن للأوراق المالية</a> (TSCO) [6]</li></ul>
<a href="#">العائدات</a>	مليار (نهاية السنة 28 فبراير 59.4 £) [1] (2009)
<a href="#">الربح الصافي</a>	(2016) <a href="#">جنيه إسترليني</a> [6] 129 مليون

الدخل التشغيلي

▲£3.128 billion (Year ending 28  
February 2009))

اتش ام في

hmv

هي أقدم سلسلة متاجر للتسجيلات الموسيقية («اختصار لعبارة «هيز ماسترز فويس - HMV) اتش ام في  
في بريطانيا



افتتح أول محالها في شارع أكسفورد بلندن سنة 1921 م. في سنة 2013 م، أعلنت الشركة عن افلاسها ووعز ذلك إلى التحميل المتزايد للموسيقى والأفلام عبر المواقع الإلكترونية. لكن بعد ذلك بيعت مجموعة «اتش ام في» لمالك جديد وبقيت بعض فروعها مفتوحة



His Master's Voice EG 962

معلومات عامة	
البلد	 المملكة المتحدة
التأسيس	1921

النوع	<a href="#">مؤسسة - عمل تجاري</a> <a href="#">سلسلة - التجارة التقليدية</a> <a href="#">شركة تسجيلات - متاجر</a>
المقر الرئيسي	<a href="#">لندن</a>
موقع الويب	<a href="http://hmv.com">hmv.com</a>

### أهم الشخصيات

المالك	<ul style="list-style-type: none"> <li><a href="#">Sunrise</a></li> <li><a href="#">Records (en)</a></li> <li>(- 2019)</li> </ul>
--------	---

## باوند لاند

هي سلسلة متاجر بريطانية متنوعة تأسست في عام 1990 وتبيع معظم Poundland: باوند لاند العناصر بسعر واحد جنيه إسترليني واحد بما في ذلك عناصر التخليص والعلامات التجارية المسجلة الملكية. افتتح أول متجر تجريبي في ديسمبر 1990 بعد العديد من الرفض من قبل الملاك الذين لديهم تحفظات حول السماح لمتجر واحد السعر بالعمل وذلك خوفاً من أنه قد يؤثر سلبيًا على المنافسة كل أسبوع في عام 2016 و العديد Poundland المحلية. قام ما يقدر بنحو 7 ملايين عميل بالتسوق في (الطبقات العاملة في نظام التصنيف E و D و C2 و C1 منهم من المتسوقين الإناث في الفئات الديموغرافي المستخدم في المملكة المتحدة). بعد انخفاض سعر السهم بأكثر من 50 ٪ ، تم الاستحواذ مقابل 610 مليون جنيه Steinhoff International على باوند لاند في أغسطس 2016 من قبل إسترليني. توسع بائع التجزئة إلى أوروبا خلال النصف الأخير من عام 2011 حيث افتتح أولاً متجرًا في جمهورية أيرلندا ثم قام لاحقًا بتشغيل سلسلة فرعية من متاجر الخصم في أوروبا القارية تحت اسم منافسًا في عام 2015 مما جعل باوند وورلد أقرب p استحوذت باوند لاند على أقرب متاجر 99 Dealz.

منافس يفلس في عام 2018. منذ أغسطس 2018 أصبحت باوند لاند قاضية على فئة تصنيف متجر الجنيه في المملكة المتحدة.



العناصر المعروضة للبيع في باوندلاند والتي تكلف أكثر من 1 جنيه إسترليني





صورة خارجية للمتجر في 2010

تاريخيا

التكوين والتاريخ المبكر: 1990-1999

تأسست شركة باوند لاند على يد ديف دود وستيفن سميث في أبريل 1990 برأس مال ابتدائي قدره بورتون أبون Octagon 50000 جنيه إسترليني فقط. افتتح أول متجر تجريبي في ديسمبر 1990 في مركز ترينت، فشلت المحاولات السابقة لفتح متاجر تجريبية بعد أن رفضها أصحاب العقارات الذين لديهم تحفظات بشأن السماح لمثل هذا المتجر بالعمل وشككوا في أن مفهوم السعر الواحد سينجح في المملكة المتحدة.

بحلول نهاية العام الأول كانت شركة باوند لاند تعمل من عدة متاجر وحققت أكثر من مليون جنيه إسترليني و بأرباح قدرها 6000 جنيه إسترليني. استمر النمو خلال أوائل التسعينيات، مع ستة متاجر بحلول ديسمبر 1991 وسبعة متاجر أخرى بعد ذلك بعام. في عام 1995 فشل سميث في التخطيط لمزيد من مساحة المستودعات ودفع نمو التجزئة سعة التخزين إلى ما هو أبعد من حدودها. رداً على سرقة المخزون المرتفعة بشكل غير مقبول ، تم بناء مستودع جديد بمساحة 130,000 قدم مربع (12,000 متر مربع) ، على الرغم من أنه خفض الأرباح من 850,000 جنيه إسترليني في 1994 إلى 400,000 جنيه إسترليني في عام 1995. تم حل الصعوبات التشغيلية طوال عام 1996 ، عندما تم افتتاح مكتب جديد في هونغ كونغ لدعم مصادر المنتجات والعمليات في المملكة المتحدة.

أوائل العقد الأول من القرن الحادي والعشرين إلى منتصفه: التوسع والاستحواذ الإداري

على الرغم من تحمّله لسنوات قليلة مضطربة إلا أنه بحلول العقد الأول من القرن الحادي والعشرين أصبحت شركة باوند لاند شركة بملايين الجنيهات الاسترلينية وافتتحت متجرها رقم 150 في نورثامبتون في منتصف عام 2006 بزيادات مطردة في إجمالي المبيعات على مدار العقد. بعد شراء الإدارة في عام مقابل 50 مليون جنيه إسترليني واصلت الشركة النمو Advent International 2002 من قبل شركة مع نمو أرباحها السنوية بنسبة 46٪ سنوياً من 4.1 مليون جنيه إسترليني في عام 2006 إلى 12.7 مليون جنيه إسترليني في عام 2009. تحدث رئيس مجلس الإدارة كولين سميث في أبريل 2005 حيث كشفت أنها استثمرت 20-25 مليون جنيه إسترليني في بناء مركز توزيع بمساحة 300000 Poundland شركة قدم مربع (28000 متر مربع) وأشار إلى وجود مجال كبير لمزيد من النمو قائلاً «يمكننا أن نتصور بوضوح أن هذه السلسلة لها أكثر من 400 متجر في المستقبل»؛ تم الوصول إلى هذا الهدف في عام 2012 مع الخاص بهم Haringey افتتاح متجر.

أواخر عام 2000: الركود الاقتصادي

سجلت باوند لاند مبيعات قوية في وقت الأزمة الاقتصادية حيث كانت عائدات 2008-2009 أقل بقليل من 400 مليون جنيه إسترليني ارتفاعاً من 330 مليون جنيه إسترليني في العام السابق. على الرغم من ذلك أغلقت باوند لاند متاجر غير مجدية من الناحية المالية حتى لو كانت في وضع جيد كما هو الحال في ويست إيلينغ حيث كان يعتقد أن تكاليف الإيجار المرتفعة كانت أحد أسباب انسحاب الشركة من المنطقة. أشار الرئيس التنفيذي السابق جيم مكارثي إلى أن هناك فكرة خاطئة مفادها أن شركة باوند لاند هي شركة أفضل في فترة الركود قائلًا إنها أفضل خلال الظروف الاقتصادية العادية لكنها قوية بما يكفي لإدارة جيدة في ظل أي ظروف اقتصادية.

عندما تم تخفيض معدل ضريبة القيمة المضافة في نوفمبر 2008 من 17.5% إلى 15% ظلت أسعار باوند لاند ثابتة عند 1 جنيه إسترليني بعد أن احتفظت بالسعر الفردي البالغ 1 جنيه إسترليني لمدة 18 عامًا أثناء استيعاب الرسوم وزيادة تكاليف الموردين قائلة إن الوفورات سيتم تجاوزها بطرق أخرى. ظهرت كانوا سيطرحون Advent International تقارير في سبتمبر 2008 تفيد بأن مالكي شركة باوند لاند ، سلسلة البيع بالتجزئة للبيع ، مع أرقام تظهر أن تجار التجزئة ذوي القيمة شهدوا ازدهارًا في الأعمال خلال فترة الركود الاقتصادي مع ملاحظة أن العملاء المهتمين بالقيمة كانوا يتحولون من التقليدية أكبر تجار التجزئة في السوبر ماركت للضروريات اليومية. أعلن بائع التجزئة في عام 2010 عن زيادة في المبيعات بنسبة 35% تقريبًا خلال فترة الأعياد 2009-2010.

منذ عام 2010

يخططون Poundland أصحاب شركة Advent International في أوائل عام 2010 كان مالكي شركة للاستفادة من عودة ظهور تجار التجزئة بأسعار مخفضة من خلال التحضير لطرح السلسلة للبيع. جاء التقرير في الوقت الذي أظهرت فيه الأرقام أن تجار التجزئة القيمين كانوا يشهدون ازدهارًا تجاريًا في ظل المناخ الاقتصادي الحالي حيث أعرب باركليز برايفت إكويتي عن اهتمامه بالاستحواذ المحتمل على باوند لاند مقابل 200 مليون جنيه إسترليني. في 4 مايو 2010 تم الإعلان عن بيع باوند لاند إلى شركة الأسهم

الخاصة الأمريكية واربورغ بينكوس مقابل 200 مليون جنيه إسترليني وكان موضوع طرح عام أولي في مارس 2014.

إلى 150 p عام 2015 وتبع ذلك انخفاض في سعر سهمها من 350 p Stores استحوزت الشركة على 99 الجنوب أفريقية Steinhoff International في أغسطس 2016 تم بيع باوند لاند المتعثرة الآن لشركة مقابل 610 مليون جنيه إسترليني. وافق مساهمو باوند لاند على عملية الاستحواذ في سبتمبر 2016. والتي "Poundland & More" تحت العلامة التجارية باوند لاند وقدمت p حولت الشركة متاجر 99. تباع بمجموعة من الأسعار المختلفة في المتاجر التي تم الاستحواذ عليها

متحف باوند لاند

تم إنشاء متحف باوند لاند في لودستون هول - كلايرلي. إقامة كيث سميث والد ستيف سميث الذي شارك في تأسيس باوند لاند. يصور هذا حياة ستيف سميث وصعوده كصاحب كشك في سوق بيلستون إلى مليونير



.بانوراما قاعة لودستون ، كلايرلي المملكة المتحدة. يملكها والد ستيف سميث مليونير باوند لاند





متحف ستيف سميث باوند لاند

معلومات عامة	
البلد	<a href="#">المملكة المتحدة</a>
التأسيس	تأسست أبريل 1990 ؛ قبل 30 سنة
النوع	<a href="#">variety store</a> — <a href="#">عمل تجاري</a> <a href="#">chain (en)</a> — <a href="#">مؤسسة التجارة</a> <a href="#">مقاولة</a> — <a href="#">التقليدية</a>
<a href="#">الشكل القانوني</a>	<a href="#">شركة التوصية بالأسهم</a>
المقر الرئيسي	ويلينغال، وست ميدلاندز، المملكة المتحدة
موقع الويب	<a href="#">poundland.co.uk</a> (الإنجليزية)
المنظومة الاقتصادية	
الصناعة	التجزئة
المنتجات	منتجات البقالة والسلع الاستهلاكية والكهربائية
أهم الشخصيات	



المالك	Steinhoff International
المؤسس	ديف دود وستيفن سميث

برتش هوم ستورز



هي سلسلة من محلات BHS وتختصر إلى (British Home Stores: بالإنجليزية) برتش هوم ستورز  
التجزئة البريطانية.

في 2016م، أعلنت الشركة عن إفلاسها ووضعت تحت الحماية بسبب وطأة ديون تزيد عن 1.3 مليار جنيه إسترليني (نحو ملياري دولار) وذلك بعد عقود من حضور بارز في شوارع بريطانيا الرئيسية.



.ليدز - BHS احدى فروع

معلومات عامة	
البلد	<a href="#">المملكة المتحدة</a> 
التأسيس	1928
الانتهاء	28 أغسطس 2016
النوع	<a href="#">سلسلة متاجر</a>
<a href="#">الشكل القانوني</a>	<a href="#">شركة التوصية بالأسهم</a>
المقر الرئيسي	<a href="#">Marylebone Road (en)</a>

موقع الويب

[bhs.com](http://bhs.com)

## المنظومة الاقتصادية

الصناعة

[تجارة التجزئة](#)

المنتجات

[لباس](#)



سينسبريز ثاني سلسلة محلات سوبرماركت في المملكة المتحدة حجماً، وتستحوذ على نحو 17% من السوق.

الملكية

بحسب الموقع الرسمي للشركة

جهاز قطر للاستثمار 25.999% (2010م)

اللورد سينسبري 4.99% (2010م)



متجر السوبر ماركت الأكثر خضرة في بريطانيا، دارتموث افتتح هذا المتجر الجديد ذو الإطار الخشبي على حافة دارتموث في الثامن عشر من أغسطس. "تزعم سينسبري أن المتجر الجديد في ديفون سوف يستخدم طاقة أقل بنسبة 50% من الشبكة الوطنية وينتج ثاني أكسيد الكربون أقل بنسبة 40% من المتجر العادي... فهو يستخدم مياه الأمطار لطرد مراحيض العملاء وطواحين الهواء لتشغيل صناديق الدفع... ويتباهى بـ 38 إجراءً مختلفاً لتوفير الطاقة بما في ذلك غلاية الكتلة الحيوية التي تحرق رقائق". والمرآح التي تعمل بالطاقة الشمسية LED الخشب لتوفير التدفئة، ومصابيح

## معلومات عامة

البلد	<a href="#">المملكة المتحدة</a> 
التأسيس	؛ منذ 155 سنوات 1869
النوع	<a href="#">عامة</a>
<a href="#">الشكل القانوني</a>	<a href="#">شركة عالمية محدودة</a>
المقر الرئيسي	<a href="#">مدينة لندن</a> <a href="#">لندن</a> — <a href="#">على الخريطة</a> 
مواقع الويب	<a href="#">sainsburys.co.uk</a> (إنجليزية بريطانية) <a href="#">stores.sainsburys.co.uk</a> (الإنجليزية)

## المنظومة الاقتصادية

الشركة الأم	<a href="#">J Sainsbury</a> (en) 
<a href="#">الشركات التابعة</a>	<ul style="list-style-type: none"><li><a href="#">Argos</a> (en) </li><li><a href="#">Smart Charge</a> (en) </li></ul>
الصناعة	<a href="#">تجارة التجزئة</a>
المنتجات	<a href="#">سوبرماركت</a>

## أهم الشخصيات

المؤسس	<a href="#">John James Sainsbury</a> (en) 
المدير التنفيذي	<a href="#">Simon Roberts</a> (en)  <a href="#">[3][2]</a> (2020 – ) 
الرؤساء	<a href="#">بيتر ديفيس</a> (2000 – 2004) <a href="#">جوستين كينغ</a> (2004 – 2014) <a href="#">Martin Scicluna</a> (en)  <a href="#">[3]</a> (2019 – ) 
الموظفون	161100

## الإيرادات والعائدات

البورصة

- [سوق لندن للأوراق المالية \(SBRY\)](#)

الدخل التشغيلي

£81 مليون جنيه إسترليني (2015)



فرع في مدينة كوفنتري





السلع المعروضة للبيع

معلومات عامة	
البلد	<a href="#">المملكة المتحدة</a> 
التأسيس	؛ منذ 155 سنوات 1869
النوع	<a href="#">عامة</a>

الشكل القانوني	شركة عالمية محدودة
المقر الرئيسي	مدينة لندن لندن — على الخريطة
مواقع الويب	(إنجليزية بريطانية) <a href="https://sainsburys.co.uk">sainsburys.co.uk</a> (الإنجليزية) <a href="https://stores.sainsburys.co.uk">stores.sainsburys.co.uk</a>

## المنظومة الاقتصادية

الشركة الأم	<a href="#">J Sainsbury</a> (en)
الشركات التابعة	<ul style="list-style-type: none"> <li><a href="#">Argos</a> (en)</li> <li><a href="#">Smart Charge</a> (en)</li> </ul>
الصناعة	تجارة التجزئة
المنتجات	سوبرماركت

## أهم الشخصيات

المؤسس	<a href="#">John James Sainsbury</a> (en)
المدير التنفيذي	<a href="#">Simon Roberts</a> (en) [3][2](2020 – )
الرؤساء	<p><a href="#">بيتر ديفيس</a> (2000 – 2004)</p> <p><a href="#">جوستين كينغ</a> (2004 – 2014)</p> <p><a href="#">Martin Scicluna</a> (en) [3](2019 – )</p>
الموظفون	161100

## الإيرادات والعائدات

البورصة	<ul style="list-style-type: none"> <li><a href="#">سوق لندن للأوراق المالية</a> (SBRY)</li> </ul>
الدخل التشغيلي	£81 مليون جنيه إسترليني (2015)



## جريجز

هي سلسلة مخابر بريطانية متخصصة في المخبوزات مثل لفائف (Greggs: بالإنجليزية) جريجز النفاثق، الشطائر والدونات. تأسست السلسلة في 1939



الحديث Greggs the Bakery واجهة متجر.

معلومات عامة

البلد	 <a href="#">المملكة المتحدة</a>
التأسيس	1939
النوع	<a href="#">مؤسسة التجارة</a> <a href="#">bakery</a> — <a href="#">التقليدية</a> <a href="#">شركة عامة</a> — <a href="#">chain (en)</a>
<a href="#">الشكل القانوني</a>	<a href="#">شركة عالمية محدودة</a> <sup>[1]</sup>
المقر الرئيسي	<a href="#">نيوكاسل أبون تاين</a>
موقع الويب	<a href="http://greggs.co.uk">greggs.co.uk</a>

## المنظومة الاقتصادية

الصناعة	<a href="#">صناعة الغذاء</a>
---------	------------------------------

## أهم الشخصيات

المؤسس	<a href="#">John Gregg (en)</a>
--------	---------------------------------

## الإيرادات والعائدات

البورصة	<ul style="list-style-type: none"> <li><a href="#">سوق لندن للأوراق</a></li> <li><a href="#">المالية</a><sup>[2]</sup> (GRG)</li> </ul>
---------	---

ألدي



ألدي هي سلسلة متاجر ألمانية للسوبرماركت والهايبرماركت تأسست سنة 1913. يعد ألدي من أكبر  
ألدي الجنوب لكلٍ (Aldi Süd)ألدي الشمال و (Aldi Nord)محلات تجارة التجزئة في ألمانيا. وله فرعان  
(Aldi Gruppen)منهم استقلالية لكن يعودان للمجموعة ذاتها



## معلومات عامة

التأسيس	1961
النوع	<a href="#">brand name</a> (en) — <a href="#">سلسلة أسواق</a>
المقر الرئيسي	<a href="#">مولهايم أن در رور</a> — <a href="#">إسن</a>
الجوائز	<ul style="list-style-type: none"> <li><a href="#">جائزة "المحارة"</a></li> </ul> <a href="#">(2003)[1][2]"المغلقة"</a>
موقع الويب	<a href="#">aldi.com</a> (الإنجليزية)

## المنظومة الاقتصادية

<a href="#">الشركات التابعة</a>	<ul style="list-style-type: none"> <li>• <a href="#">Hofer KG (en)</a></li> <li>• <a href="#">Leader Price</a></li> </ul>
<a href="#">الصناعة</a>	<a href="#">متجر التخفيضات</a> — <a href="#">تجارة التجزئة</a> <a href="#">Exploitation(en)</a> [3]

## فيرجين ميغاستورز

فيرجين ميغاستورز هو سلسلة عالمية لتجارة وخدمات المواد الترفيهية، أسسها السير ريتشارد برانسون عام 1976 في أكسفورد ستريت في لندن. عام 1979، افتتحت الشركة أول ميغاستور لها في نهاية أكسفورد ستريت وطريق توتنهام كورت. توسعت الشركة بافتتاح مئات المتاجر حول العالم في عقد 1990 من القرن العشرين، لكنها خسرت عدداً كبيراً منها في الأعوام الأخيرة في كل من بريطانيا والولايات المتحدة وإيرلندا وإيطاليا وإسبانيا وكندا وأستراليا وفرنسا واليونان واليابان. عام 2015، اقتصرت متاجر فيرجين على منطقة الشرق الأوسط وشمال أفريقيا، بمجموع 40 متجراً.

## التاريخ

عمل ريتشارد برانسون ونيك بويل على إدارة متجر صغير أسماه «فيرجين للتسجيلات والأشرطة» في نوتينغ هيل غيت في لندن. بعد نجاح المتجر، حول أعمالهما إلى علامة تجارية كاملة الأهلية باسم فيرجن. أما أول إصدار للتسمية فكان لألبوم بروغريسيف روك «أجراس أنبوبية» الذي نقّده العازف متعدد الآلات مايك أولدفيلد عام 1973.

## المنتجات



ممتلك متاجر فيرجين مجموعة كبيرة من الأقراص المضغوطة والألعاب والكتب ودي دي والجرامافونات والمجملات ومشغلات الوسائط المحمولة والإكسسوارات، ومنتجات أخرى كالتقويمات وألعاب اللوحات وبعض المنتجات مما تملكه مجموعة فيرجن من علامات تجارية. كما تباع المتاجر الكبرى بعض المعدات الإلكترونية وملحقات الكمبيوتر. عام 2003، زادت جميع الفروع في الولايات المتحدة من تركيزها على العديد من الأصناف من موسيقى ثقافة البوب وموسيقى الشوارع وعروض ألعاب الفيديو. كما وجدت منتجات الهواتف الخلوية في معظم المحلات. تتضمن بعض المتاجر مقاهي تديرها شركات خارجية

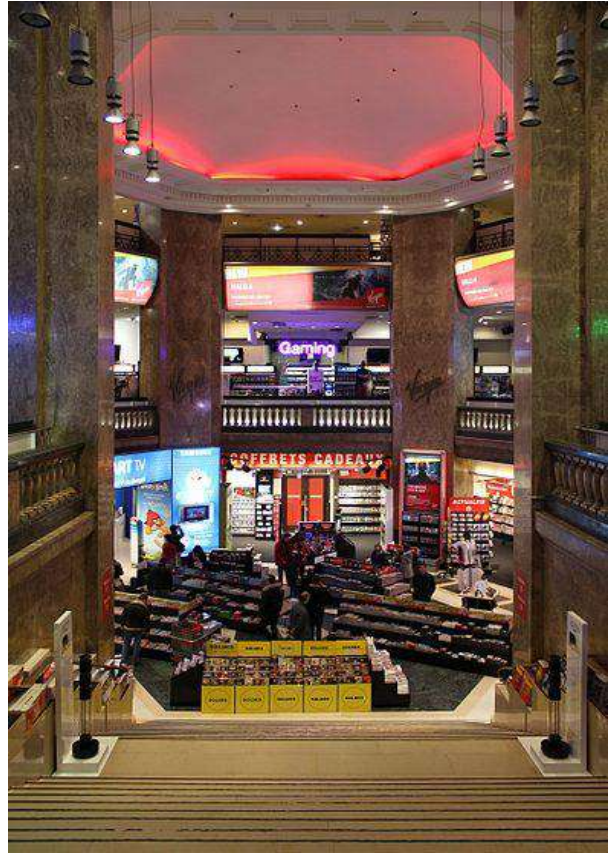

القاعة الرئيسية في متجر فيرجين في باريس

التكنولوجيا

أطلقت فيرجين ديجيتال لتلبية احتياجات مستهلكي الموسيقى الرقمية والذين ,In 2005 عام 2005، يرغبون بتجهيز أسطوانات خاصة بمجموعاتهم. وهذا أضاف لخدمات ميغاستورز ولم يستبدلها. واجهت خدمات تحميل المواد الموسيقية انتقادات نظراً لعدم توافقها مع مشعلات آي بود الموسيقية. وعليه فقد أوقفت خدمات التحميل

العمليات

:الفهرس

المواقع السابقة

المواقع الحالية

لا يوجد بيانات

أوروبا

النمسا

، ثم أُغلق وبيع (Mariahilferstraße) عام 2003، افتتح متجر واحد ووحيد في فيينا

فرنسا

واجهة فيرجين ميغاستور في باريس

كان عدد فروع فيرجين ميغاستور في فرنسا 35 فرعاً. أضيف 12 متجراً إضافياً ضمن العلامة التجارية بدأ عمل فيرجين ميغاستورز في فرنسا عام 1988، بواسطة شركة برانسون وباتريك. Furet du Nord. زيلنيك.

اشترت مجموعة لاغاردية السلسلة عام 2001. في ديسمبر 2007، أعلنت شركة باتلر كابييتال بارتنز عزمها حيازة السلسلة كاملة في فرنسا من لاغاردية. أنهيت هذه الصفقة في فبراير 2008. حسب تقرير لاغاردية لعام 2007، فإن 80% من متاجر فيرجين ميغاستورز قد بيغا بقيمة 76.4 مليون يورو، بينما احتفظت 20%.

في يوليو 2012، أعلن عن النية للتخلص التدريجي من علامة فيرجين التجارية في فرنسا، بدءاً من عام 2013.

في يناير 2013، أقدمت فيرجين ميغاستور على الإفلاس، في ذلك الحين كان عدد المتاجر 26 متجراً في فرنسا توّظف 1000 شخص، بعد عامين من صرف 200 من الموظفين وإغلاق العديد من المتاجر. اتخذت الشركة قراراً بإلغاء عقود إيجار المتاجر التي تقع في الشانزلزيه بعد وجودها نحو 25 عاماً في ذلك الشارع الشهير. أخيراً، تم تصفية الشركة وتوقف عملياتها في فرنسا في يونيو 2013، بعد 25 عاماً

ألمانيا

انسحبت فيرجين ميغاستور من السوق الألمانية عام 1994، وسط شكاوى من أن قانون إغلاق المحال التجارية الألماني مقيد جداً. عادت الشركة إلى ألمانيا بمتجر جديد، فيرجين للكتب والموسيقى، افتتح في HDS محطة برلين هاوبتباهنهوف المركزية في أيار (مايو) 2006. كما افتتحت 5 متاجر أخرى بإدارة شركة للتجزئة.



## اليونان

في يونيو 2005، كان عدد الفروع في اليونان 15 فرعاً تديرها شركة فيفريه الترفيهية. انتهى وجود فيرجين ميغاستورز في اليونان عام 2015.

## هنغاريا

عام 1996، افتتحت شركة مجموعة فوتيكس التجارية المحلية متجر واحد بمساحة 1000 متر مربع في مول تسوق، دونا بلازا، في بودابست. أغلق المتجر لاحقاً عام 2006.

## إيطاليا

في شباط (فبراير) 2004، أغلق آخر فرع من فروع فيرجين ميغاستور وكان في بيازا دومو في ميلانو. حالياً، شغلت هذا المبنى شركة موندادوري لتجارة التجزئة.

## هولندا

دخلت متاجر فيرجين السوق الهولندية عام في عقد 1990، وافتتحت أربعة فروع في كل من أمستردام وروتردام ولاهاي وماستريخت. في عام 2000، قررت الشركة الخروج من السوق. بيعت ثلاث فروع ، في حين أغلق فرع ماستريخت. ويشار إلى أن نفس الشركة استحوذت Free Record Shop لمجموعة على 3 فروع في بلجيكا.

## إسبانيا

في يونيو 1998، أغلقت الفروع التسعة، بما في ذلك المتجر الرئيسي في الجنوب الأوروبي والواقع في برشلونة. حالياً تشغل شركة زارا (ملابس) المبنى

المملكة المتحدة \ إيرلندا

محل فيرجين ميغا ستور سابقاً في أكسفورد ستريت

افتتح المتجر الأول في المملكة المتحدة في 1979 ثم توسعت السلسلة بين عقدي 1980 و1990. أصبحت السلسلة عالمية في عقد 1990 كجزء من مجموعة فيرجن

سعت مجموعة فيرجين إلى بيع متاجر المملكة المتحدة وإيرلندا خلال عام 1007، وفي 17 سبتمبر 1007، أعلنت عن انفصال متاجر فيرجين ميغاستور في بريطانيا وإيرلندا عن المجموعة. وثم قبول عرض بعد انهيار مجموعة وولورثس، والتي كانت مالكة 'Zavvi'. Stores were rebranded as 'Zavvi'. شراء تدريجي لمجموعة إنترتينمين يوكيه الشركة المزودة لمحلات زافي، دخلت زافي في مجال الإدارة في 24 ديسمبر 2008، حيث لم تكن قادرة على توفير بضائع من مزودين آخرين ضمن شروط تفضيلية. بحلول شهر شباط (فبراير) 2009، أغلقت زافي متاجرها وباعتها لشركات أخرى

تركيا

دخلت شركة فيرجين السوق التركية عام 2011 بفرع واحد يقع في منطقة التسوق في شارع الاستقلال بالقرب من ميدان تقسيم في إسطنبول. فشلت المتجر في المنافسة في بيع الكتب والوسائط الرقمية والإلكترونيات مع السلاسل التجارية الأخرى فأغلق في خريف 2012؟

## العالم العربي

حصلت مجموعة أزاديا في بيروت على رخصة حصرية عام 2001 لتشغيل متاجر فيرجين ميغاستورز في عدد من الدول ضمن منطقة الشرق الأوسط، باستثناء الدول التي لديها امتياز أصلاً. بوصفها مشغل لفيرجين ميغاستورز في الشرق الأوسط، تمتلك مجموعة أزاديا متاجر في كل من الإمارات العربية المتحدة، قطر، البحرين، مصر، الأردن.

امتيازاً حصرياً لتشغيل فيرجين ميغاستورز في لبنان والسعودية. S.A.L. تمتلك شركة ميغاستورز لبنان في الرباط رخصة حصرية لتشغيل فيرجين ميغاستور في المغرب. منذ عام Best Financière تمتلك شركة 2010، بدأت شركة بيست بافتتاح فرع جديد تقريباً كل عام. حصلت مجموعة عنتر في دمشق على ترخيص حصري لتشغيل متاجر فيرجين ميغاستورز في سوريا منذ 2007. لكن قيام الحرب الأهلية السورية تسبب بتوقف العديد من الأنشطة الاقتصادية في البلاد، بما فيها متاجر فيرجين، حيث توقفت عن العمل منذ عام 2011، فكل الفروع مغلقة حالياً إلى أن تستقر البلاد سياسياً

## السعودية

افتتح أول متجر فيرجين في السعودية في الرياض في شهر شباط (فبراير) عام 2015 بحلول 20 ديسمبر 2015، كان عدد الفروع في السعودية أربعة فروع تقع في شارع التحلية مركز روشانا، مول البحر الأحمر في جدة ومطار جدة ومول الظهران في المنطقة الشرقية (السعودية)

## البحرين

منذ سبتمبر 2008، افتتح متجر واحد في البحرين ويوجد في بحرين سيتي سنتر

## مصر

أول متجر فيرجين ميغاستور افتتح في مصر كان في سيتي ستارز مول في القاهرة في أكتوبر 2005. بعد ست سنوات، افتتح متجر آخر في مول العربية الواقع في مدينة السادس من أكتوبر في ديسمبر 2011. المتجر الثالث افتتح في مول فيستيفال سيتي في القاهرة في يونيو 2015

## الكويت

افتتح أول متجر فيرجين ميغاستور في الكويت عام 2002. في أيار (مايو) 2008، كان هناك متجران في الكويت، الأول في مارينا مول في السالمية والثاني في مطار الكويت الدولي. في أواخر عام 2011، أغلق فرع المطار بينما أغلق المتجر الآخر في آذار (مارس) 2012

بعد سبع سنوات من الغياب، عادت فيرجين ميغاستور إلى الكويت في فبراير 2020 بافتتاح أول متجر جديد لها هناك في مجمع الأفنيوز

## سلطنة عمان

افتتح أول متجر فيرجين في عُمان في نوفمبر 2015 في مسقط سيتي سنتر في مسقط

كتب وموسيقى العذراء (فيرجين)

تسويق سلسلة من المنتجات الترفيهية الحصرية إلى المطارات ومناطق السفر. تدار بواسطة الفرنسية. بعض المتاجر لها theLagardère للخدمات التقسيم التابعة لمجموعة theLagardère : حجم أصغر مقارنة بمتاجر «فيرجين ميغاستور»، وتوزع المتاجر حاليا في 10 دول وهي

.كندا، الصين، ألمانيا، الكويت، لبنان، المغرب، بولندا، إسبانيا، المملكة المتحدة، الولايات المتحدة



.محل فيرجين ميغا ستور سابقاً في أكسفورد ستريت

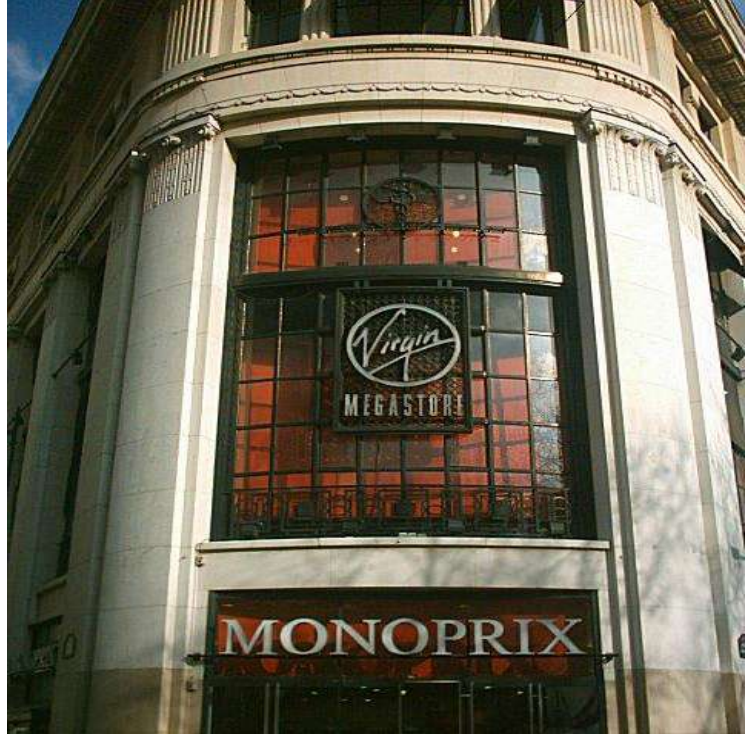

واجهة فيرجين ميغاستور في باريس



معلومات عامة	
التأسيس	1971
الاختفاء	2013
النوع	<a href="#">شركة خاصة</a>
المقر الرئيسي	<a href="#">لندن</a> <a href="#">دي - على الخريطة</a> <a href="#">الإمارات العربية المتحدة</a>
مواقع الويب	<a href="http://virginmegastore.fr">virginmegastore.fr</a> <a href="http://virginmegastore.me">virginmegastore.me</a>

المنظومة الاقتصادية	
الشركة الأم	< ...القائمة
الصناعة	<a href="#">تجارة التجزئة</a>
المنتجات	<a href="#">كتب</a> <a href="#">نظم ألعاب فيديو</a> <a href="#">دي في دي</a> <a href="#">ألعاب</a> <a href="#">مجلات</a> <a href="#">موسيقى</a> <a href="#">تي شيرتات</a> خدمات بيع <a href="#">تذاكر</a> الفعاليات
مناطق الخدمة	مصر، الأردن، لبنان، البحرين، قطر، الإمارات العربية، السعودية، المغرب، عُمان

### أهم الشخصيات

كوسكيتير

# Costcutter

Proud to be local

كوسكيتير شركة تجارية مقرها في المملكة المتحدة تعمل في المقام الأول باعتبارها رمز المجموعة المورد المختلف المملوكة بشكل مستقل للمتاجر والتراخيص الخارجية. ولديها عمليات في المملكة المتحدة، إيرلندا، بولندا، جيرزي، جزر القنال الإنجليزي، تشمل كلا من محلات السوبر ماركت و المتاجر. اعتبارا من كانون الأول / ديسمبر عام 2006، كوسكيتير إيرلندا مملوكة من قبل جيمس أ. باري أندكو

تأسست الشركة في عام 1986 من قبل كولن غراف. وفي تشرين الثاني / نوفمبر 2006، كان هناك 1,400 محل تجاري تابع لها. غالبية المحلات التجارية تقع في المملكة المتحدة، مع 65 محل تجاري في إيرلندا و 52 في بولندا

العديد من المواقع في المملكة المتحدة التي كانت تابعة لشركة سبار تحولت إلى كوسكيتير بسبب الرسوم الأرخص. ومع ذلك سبار لا يزال منافسا رئيسيا، ولديها 2,535 محل تجاري في المملكة المتحدة، 422 محل تجاري في إيرلندا، 50 محل تجاري في بولندا و 13,686 موقع في 32 بلدا، بما في ذلك أماكن بعيدة مثل أستراليا، جنوب أفريقيا، المغرب، اليابان والصين



.كما تبث الشركة محطة إذاعية في محل يسمى كوسكيتر ضابط راديو

في عام 2014، فتحت الشركة 18 محل تجاري في جيرسي، جزر القنال، هذه المحلات التي تم السيطرة عليها كانت مملوكة من قبل سبار



متجر كوسكيتير في دتفورد، لندن.

تاريخ 1986 ✍  
التأسيس

المملكة المتحدة	الدولة
التجارة	الصناعة
التجزئة	
بقالة	المنتجات

هامليز

هامليز هو أقدم محل لبيع ألعاب الأطفال في العالم، يقع فرعته الرئيسي في ريجنت ستريت بلندن.

يعود تاريخه إلى سنة 1760م. له فروع حول العالم بما فيه العالم العربي، وتحديدًا في القاهرة (مصر)، الدوحة (قطر)، عمان (الأردن)، ودي.



هامليز في شارع ريچنت

### معلومات عامة

البلد [المملكة المتحدة](#) 

التأسيس 1760

النوع [عمل تجاري](#)

[الشكل القانوني](#) [شركة محدودة](#)

[لندن](#)

المقر الرئيسي [المملكة المتحدة](#) 

[على الخريطة](#) 

مواقع الويب	<a href="http://hamleys.com">hamleys.com</a>
	<a href="http://hamleys.ru">hamleys.ru</a>
<b>المنظومة الاقتصادية</b>	
الصناعة	<a href="#">تجارة التجزئة</a>
المنتجات	<a href="#">لعبة</a>
<b>أهم الشخصيات</b>	
المؤسس	<a href="#">William Hamley</a> (en)

هارودز

# Harrods

هارودز هو متجر ذو أقسام متنوعة يقع في «برومتون رود» بحي نايتسبرج في العاصمة البريطانية لندن.

يعتبر من أشهر معالم الحي ونقطة جذب للسواح، خصوصا السواح العرب. إشترت دولة قطر - عبر جهاز قطر للاستثمار - المحل سنة 2010 م بحوالي 1.5 مليار جنيه، من مالكةا السابق، المصري محمد الفايد.



## تاريخ

يعود تاريخ المحل إلى أكثر من 160 عاما. فقد قام رجل يدعى « تشارلز هنري هارود » بإنشاء متجر صغير ومعناه Omnia Omnibus Ubique لبيع الشاي والأغذية في عام 1849 م، وكان شعار المحل باللاتينية «كل شيء لكل الناس في كل مكان».

بعد ذلك قام ابن هارود بالتوسع وتحويله إلى متجر كبير باع فيه مختلف البضائع. وفي سنة 1883 م دمر حريق ضخمة المحل وبعدها قام المالك بإعادة بنائه في شكله الحالي الذي صممه المعماري «تشارلز وليم ستيفنز».

## محمد الفايد

وقد تم بيع هارودز لعدة مرات، لكن في عام 1985 م، قام محمد الفايد بدفع مبلغ 615 مليون جنيه إسترليني لشراء المتجر، وتسبب شرائه للمحل جدلا وتغطية إعلامية واسعة

، وهي شركة تركز Lonrho «ومن هذه العوامل الجدلية الندية التي كانت بين الفايد ومجموعة «لونرو» عملها في مجال التنقيب، وكان الفايد عمل بها لمدة تسعة أشهر ثم تركها بعد سوء تفاهم. وكان رئيس «لونرو» وقتها تيني رولاند، كان قاد حاول عرقلة البيع للفايد بحجة كسر قوانين الاحتكار. لكن لم توقف هذه المحاولات الفايد واستطاع اتمام شراء المحل وبعدها بدأ عملية تجديد شاملة بلغت تكلفتها 300 مليون جنيه.

عبر تاريخه، كان للمحل الكثير من الزبون المشاهير، من أمثال تشارلي شابلين، وأوسكار وايلد، وسيغموند فرويد، إلى جانب علاقة جيدة من أبناء العائلة المالكة في بريطانيا، ففي الماضي تسلم المحل خطابات

اعتماد من الملكة إليزابيث الثانية التي اشترت بعض وسائل قصرها منه، وكذلك دوق أدنبرة الأمير تشارلز، والملكة الأخيرة إليزابيث، الذين اشتروا كؤوسا وأواني صينية من هذا المحل

لكن في سنة 1997 م، قتل نجل الفايد المعروف بدودي الفايد وهو عشيق الأميرة ديانا الزوجة السابقة للملك تشارلز في حادث سير في باريس، وألمح محمد الفايد بوجود مؤامرة وراء الحادث، مما أفسد العلاقة مع أبناء العرش البريطاني، وبعدها توقف جميع أعضاء الأسرة الملكة عن ارتياد المتجر

«بيعه لـ «قطر القابضة»

أصر محمد الفايد لسنين طويلة أن المحل ليس للبيع، وقال أنه رفض عدة عروض مغرية، ونُسب أنه قال: في نيسان/أبريل 2010 م

هناك أشخاص سعوا لشراء هارودز من الكويت والسعودية وقطر، وقدموا عروضاً مرضية، إلا أنني «رفضت... هارودز ليست للبيع، فهذه ليست محلات «ماركس أند سبنسر» أو «سينزبريز»، بل هي مكان «مميز يمنح الناس السعادة»

ولكن بعدها بأسابيع قليلة، وبعد أن سافر حمد بن جاسم آل ثاني إلى لندن، تم البيع لقطر القابضة يوم 8 أيار/مايو بقيمة قدرت بـ 1.5 مليار جنيه (2.2 مليار دولار أمريكي)

وشملت الصفقة - التي أشرف عليها مصرف «كريدي سويس» - بيع محال «هارودز» التجارية في لندن، بالإضافة إلى «هارودز» للوساطة العقارية، وخدمة الطيران القصير

## المحل اليوم

المحل يحتل ناصية شارع «برومتون رود» وللمحل أكثر من 300 قسم موزعة على مساحة 90 ألف متر مربع. يعمل في المتجر أكثر من 5000 موظف ويزوره سنويا نحو 15 مليون شخص

في عام 1989 م قرر المتجر اتباع سياسة محددة تجاه الزوار المتجر، حيث يمنع دخول المشتريين الذين يرتدون «الشورت» والنعال، إلا أن هذه الإجراءات تم تعديلها. كما يمنع حراس المحل دخول مجموعات الطلاب لو كانوا أكثر من أربعة أنفار

بعض منتجات هارودز تباع في منافذ المتجر في المطارات وفي الخارج، لكنها لا تعرض إلا نسبة صغيرة من منتجاته ويتعين زيارة المحل الرئيس لرؤية تنوع معروضات المتجر

## أقسام المتجر

يتكون المتجر العملاق من سبعة طوابق أحدها تحت الأرض. الطابق السفلي يحتوي على الهدايا والأدوات القرطاسية وثياب الرجال، كما يضم أسواق سوبرماركت، بينما الطابق الأرضي يحتوي على محلات ملابس «النساء ومحلات الساعات والعطور والحقائب، بالإضافة إلى صالة الطعام الرئيسية و«الصالة المصرية

أما الطابق الأول فهو مخصص أيضا لملابس النساء إضافة إلى محلات الأحذية. وفي الطابق الثاني يهتم بالبضائع المنزلية، من أواني وصحون، إضافة إلى قسم لبيع الكتب والمجلات



الطابق الثالث يحتوي على محلات أثاث البيت والأدوات الكهربائية ومحلات الآلات الموسيقية. أما الطابق الرابع ففيه مساحة متخصصة بثياب الأطفال وألعابهم، إضافة إلى محل حلالة



واجهة محلات هارودز



Harrods

معلومات عامة	
البلد	<a href="#">المملكة المتحدة</a> 
التأسيس	1834
النوع	خاص
<a href="#">الشكل القانوني</a>	<a href="#">شركة التوصية بالأسهم</a>
المقر الرئيسي	<a href="#">المملكة المتحدة، لندن</a> 
موقع الويب	<a href="http://harrods.com">harrods.com</a> (الإنجليزية)
المنظومة الاقتصادية	
الشركة الأم	<a href="#">جهاز قطر للاستثمار</a>

الشركات التابعة	<ul style="list-style-type: none"> <li><a href="#">Harrods Buenos Aires (en)</a>  [1]</li> </ul>
الصناعة	<a href="#">retail sale</a> — <a href="#">تجارة التجزئة</a> <a href="#">in non-specialised stores (en)</a>  [2]
المنتجات	عطور - ملابس - حقائب - تذكارات - ألعاب - مأكولات - مجوهرات - ساعات

### أهم الشخصيات

المالك	<a href="#">شركة فطر القايزة</a>
المؤسس	شارلز هارود
أهم الشخصيات	<a href="#">حمد بن جاسم ال ثاني</a>
الموظفون	5000+

آيسلاند

آيسلاندا هي سلسلة سوبرماركت بريطانية يقع مقرها الرئيسي في دياسيد، ويلز. تأسست عام 1970 وتضم أكثر من ألف فرع.



متجر آيسلندا، شارع ريلوي، سترابان، مقاطعة تيرون، أيرلندا الشمالية، يناير 2010

معلومات عامة	
البلد	<a href="#">المملكة المتحدة</a>
التأسيس	1970
النوع	<a href="#">سلسلة</a> — <a href="#">عمل تجاري</a> <a href="#">سلسلة أسواق</a> — <a href="#">متاجر</a>
الشكل القانوني	<a href="#">شركة التوصية بالأسهم</a>
المقر الرئيسي	<a href="#">Deeside (en)</a>
موقع الويب	<a href="#">iceland.co.uk[1]</a>
المنظومة الاقتصادية	
<a href="#">الشركات التابعة</a>	<ul style="list-style-type: none"> <li><a href="#">The Food Warehouse (en)</a></li> </ul>

	• <a href="#">Swift</a> (en)
الصناعة	<a href="#">تجارة التجزئة</a>
المنتجات	<a href="#">تبريد سريع</a>
<b>أهم الشخصيات</b>	
المؤسس	<a href="#">Malcolm Walker</a> (en)

فورتنام أند ميسون

هو متجر فاخر يقع في شارع بيكاديللي في لندن Fortnum & Mason فورتنام أند ميسون

وله فروع في محطة قطار بانكراس ومطار هيثرو في لندن

أسسه وليام فورتنام وهيوم ميسون عام 1707

وتملكه اليوم شركة ويتنتون للاستثمار المحدودة





فورتنوم وميسون

تاريخ 1707 ✏️  
التأسيس

الدولة	 المملكة المتحدة
المقر الرئيسي	 لندن
الصناعة	 تجارة التجزئة
المنتجات	 سلع كمالية

ويتارد أوف تشيلسي شركة بيع بالتجزئة بريطانية للشاي والقهوة Whittard of Chelsea شركة ويتارد أوف تشيلسي ومنتجات أخرى. مقرها في ويتي في أوكسفورد شاير.

أسسها والتر ويتارد في عام 1886. وتوسعت الشركة في ثمانينات وتسعينات القرن العشرين، وبيعت إلى مجموعة شركات أيسلنديك باوغور في عام 2005 في صفقة قدرها 21 مليون جنيه إسترليني.

تملك الشركة 55 متجر بيع بالتجزئة عبر المملكة المتحدة، وكذلك العديد من المتاجر في أكثر من أربعين دولة.



Leeds

التأسيس	1886	✍
الدولة	<a href="#">المملكة المتحدة</a>	🇬🇧 ✍
المقر الرئيسي	<a href="#">ويتني</a>	<a href="#">الغات</a> ✍
الصناعة	<a href="#">تجارة التجزئة</a>	✍
المنتجات	<a href="#">قهوة</a>	✍



## دنلوب القابضة



كانت دنلوب رابر شركة متعددة الجنسيات البريطانية تشارك في تصنيع المنتجات المطاطية المختلفة. تأسست أعمالها في عام 1889 بالتزامن مع هارفي دو كروس التي كتبها جون بويد دنلوب الذي كان قد اكتشف العجلة الهوائية. وكانت واحدة من أوائل الشركات الدولية، وتحت دو كروس، وبعده، تحت نمت اريك جيديس لتكون واحدة من أكبر الشركات الصناعية البريطانية. لم يستخدم اسم دنلوب لأي جزء من دنلوب في عام 1895 JB الأعمال حتى بعد التقاعد.

فشل دنلوب المطاط للتكيف مع ظروف السوق المتغيرة في السبعينات على الرغم من معترف بها من قبل منتصف الستينات انخفاض محتمل في الطلب باعتباره جديدة أكثر دواما الإطارات اجتاحت جميع أنحاء في عام BTR السوق. بعد أخذ على الديون المفرطة تم الحصول عليها دنلوب من قبل تكتل الصناعية 1985. ومنذ ذلك الحين، تم تجزئة ملكية دنلوب-الأسماء التجارية

### معلومات عامة

سميت باسم	<a href="#">جون بويد دنلوب</a>
البلد	 <a href="#">المملكة المتحدة</a>
التأسيس	1889
الاختفاء	Acquired

النوع	<a href="#">عمل تجاري</a>
الشكل القانوني	<a href="#">شركة التوصية بالأسهم</a>
المقر الرئيسي	<a href="#">برمنغهام، المملكة المتحدة</a>
<b>المنظومة الاقتصادية</b>	
الصناعة	المطاط
المنتجات	المنتجات المطاطية
<b>أهم الشخصيات</b>	
المؤسسون	<a href="#">Vernon Scannell (en)</a> <a href="#">[1]</a> <a href="#">جون بويد دنلوب</a> <a href="#">[2]</a>

## دنلوب للإطارات



، هي علامة تجارية للإطارات تُديرها شركات (Dunlop Tyres: بالإنجليزية) دنلوب للإطارات مختلفة حول العالم. أسسها رائد الإطارات الهوائية جون بويد دنلوب في دبلن، أيرلندا، في عام 1890، شركة جودبير للإطارات والمطاط هي من تُدير العلامة التجارية. في أمريكا الشمالية، أوروبا، أستراليا، ونيوزيلندا. في عام 1985، استطاعت شركة بي تي آر بي إل سي الحصول على حقوق

الشركة وحصلت شركة سوميتومو على حق تصنيع وتسويق اطارات دنلوب من دون لها الحق باستعمال اسم الشركة. خلال عام 1997 اكتسبت شركة سوميتومو اتفاق لاستخدام اسم دنلوب في اسم الشركة، وتغيير اسم شركة تابعة لها في المملكة المتحدة وحولتها إلى شركة إطارات دنلوب المحدودة في عام 1999، كانت سوميتومو وشركة جود بير على مشروع المشترك، بموجبه استطاعت سوميتومو لتصنيع الإطارات اليابانية باسم دنلوب، في حين اشترت شركة جودبير 75 % من الشركات الأوروبية وأمريكا الشمالية الأمريكية الشمالية التابعة لشركة سوميتومو.



معلومات عامة	
البلد	<a href="#">الولايات المتحدة</a> <a href="#">المملكة المتحدة</a> <a href="#">ألمانيا</a>
التأسيس	1985
الاختفاء	1985
النوع	مساهمة عامة
الشكل القانوني	<a href="#">شركة مسؤولية محدودة (ألمانيا)</a>
المقر الرئيسي	<a href="#">المملكة المتحدة برمنغهام</a>

موقع الويب

[dunloptires.com](http://dunloptires.com) (الإنجليزية) ✎

## المنظومة الاقتصادية

الشركة الأم	<a href="#">شركة جودبير</a> <a href="#">للإطارات والمطاط</a> ✎
الصناعة	اطارات ومطاط
المنتجات	<a href="#">الإطارات الهوائية</a>

## أهم الشخصيات

المالك	<ul style="list-style-type: none"><li>• <a href="#">شركة جودبير</a> <a href="#">للإطارات</a> <a href="#">والمطاط</a> ✎</li></ul>
المؤسس	<a href="#">جون بويد دنلوب</a> ✎
أهم الشخصيات	<a href="#">سومونمو</a> , <a href="#">جودبير</a>

..... انتهى الجزء الثالث .....

## محتويات الكتاب

شركات هندسية ومقاولات .....	3
برايس ووتر هاوس كوبرز .....	4
تومكينز .....	53
تومكينز .....	53
أروب .....	58
آتكينز .....	79
مجموعات صناعية كبرى .....	81
رولز رويس القابضة .....	82
الطاقة - النفط والغاز .....	97
الطاقة - توليد الطاقة .....	97
أر بي 199 .....	100
رولز رويس آر آر 300 .....	102
رولز رويس أر بي 211 .....	103
رولز رويس أم تي 30 .....	105
رولز رويس المحدودة .....	106



# Rolls-Royce®

.....	107
رولز رويس ترنت 1000.....	108
رولز رويس ترنت 500.....	113
رولز رويس ترنت 700.....	116
رولز رويس ترنت 800.....	122
رولز رويس ترنت 900.....	127
رولز رويس ترنت إكس دبليو بي.....	130
رولز رويس ترينت.....	133
رولز رويس نين.....	147
شركات الأغذية والمشروبات.....	151
ديجيو.....	153
ديبنهامز.....	156
بريمير فودز.....	159
كورنيتو (حلولى مجمدة).....	161
مارمايت.....	163
وولز (آيس كريم).....	165
بوت النودلز.....	167

بن أند جييري .....170

كنور .....171

شوكولاتة كادبوري بالحليب .....180



.....181

مكافيتز.....187

أسوشيتد بريتش فودز .....196

كومباس جروب.....197

كليبر تيز .....199

بونجانا.....200

بيتيز أند تيلورز أوف هاروغيت .....201

هورنيمانس .....203

تيتلي .....204

ليبتون.....205

شاي أحمد .....213

توينجز.....214

ريد روز تي .....219

تازو.....220

تي تو .....222

بي جي تيبس.....	223
بوشلز.....	224
بريسك.....	224
ايرن برو.....	226
تشيفاز ريغال.....	227
شركات المنتجات المنزلية والشخصية.....	235
سوارفيجا.....	239
ريكيت بينكيزر.....	243

# RECKITT BENCKISER

.....	243
آريال (مسحوق غسيل).....	249
صنسلك.....	251
ديرمالوجيكا.....	258
دومستوس.....	262
بريلكريم.....	264
أكس.....	267



دوف .....	269
ريكسونا .....	270
فازلين .....	274
يونيليفر .....	278



.....	305
سي ار اتش .....	311
مجموعة وود .....	314
شركات تعدين.....	317
شركة الأنجلو أمريكية.....	317
جلينكور .....	318
مجموعة ريو تينتو .....	321
شركات تجارة تجزئة .....	340
العمليات الدولية.....	347
اتش ام في .....	356

باوند لاند.....	358
سينسبري.....	367
جريجز.....	373
آيسلاند.....	399
فورتنام أند ميسون .....	401
ويتارد أوف تشيلسي.....	403
دنلوب القابضة .....	405
دنلوب للإطارات.....	406

